

II-2016

**Quaderni di Linguistica
e Studi Orientali- QULSO**

Working papers in Linguistics and Oriental Studies

UNIVERSITA' DEGLI STUDI DI FIRENZE

DIPARTIMENTO DI LINGUE, LETTERATURE E STUDI INTERCULTURALI

BIBLIOTECA DI STUDI DI FILOLOGIA MODERNA: COLLANA, RIVISTE E LABORATORIO

Quaderni di
Linguistica e Studi Orientali
*Working Papers in
Linguistics and Oriental Studies*

2

Editor

M. Rita Manzini

FIRENZE UNIVERSITY PRESS

2016

Quaderni di Linguistica e Studi Orientali / Working Papers
in Linguistics and Oriental Studies -

n. 2, 2016

ISSN 2421-7220

ISBN 978-88-6655-832-3

DOI: <http://dx.doi.org/10.13128/QULSO-2421-7220-2>

Direttore Responsabile: Beatrice Töttösy

CC 2016 Firenze University Press

La rivista è pubblicata on-line ad accesso aperto al seguente
indirizzo: www.fupress.com/bsfm-qulso

The products of the Publishing Committee of Biblioteca di Studi di Filologia Moderna: Collana, Riviste e Laboratorio (<<http://www.lilsi.unifi.it/vp-82-laboratorio-editoriale-open-access-ricerca-formazione-e-produzione.html>>) are published with financial support from the Department of Languages, Literatures and Intercultural Studies of the University of Florence, and in accordance with the agreement, dated February 10th 2009 (updated February 19th 2015), between the Department, the Open Access Publishing Workshop and Firenze University Press. The Workshop promotes the development of OA publishing and its application in teaching and career advice for undergraduates, graduates, and PhD students in the area of foreign languages and literatures, and of social studies, as well as providing training and planning services. The Workshop's publishing team are responsible for the editorial workflow of all the volumes and journals published in the Biblioteca di Studi di Filologia Moderna series. QULSO employs the double-blind peer review process. For further information please visit the journal homepage (<<http://www.fupress.com/bsfm-qulso>>).

Editing e composizione: Laboratorio editoriale Open Access (<laboa@lilsi.unifi.it>)

Cover: Salomè H. Varje

La presente opera è rilasciata nei termini della licenza Creative Commons Attribuzione - Non commerciale - Non opere derivate 4.0 Italia, il cui testo integrale è disponibile alla pagina web: <<http://creativecommons.org/licenses/by-nc-nd/3.0/it/legalcode>>

CC 2016 Firenze University Press
Università degli Studi di Firenze
Firenze University Press
via Cittadella, 7, 50144 Firenze, Italy
www.fupress.com
Printed in Italy

Direttore scientifico / Editor

M. Rita Manzini, Università degli Studi di Firenze

Comitato scientifico / Scientific Advisory Board

Claude Audebert, Université d'Aix-Marseille
Fabrizia Baldissera, Università degli Studi di Firenze
Andrea Calabrese, University of Connecticut
Elisabetta Carpitelli, Université de Grenoble
Guglielmo Cinque, Università di Venezia Ca' Foscari
Riccardo Contini, Università L'Orientale di Napoli
Roberta D'Alessandro, Universiteit Leiden
John Denton, Università degli Studi di Firenze
Francesca Ditifecci, Università degli Studi di Firenze
Steven Fassberg, Hebrew University of Jerusalem
Marina Foschi, Università degli Studi di Pisa
Francesca Fraccaro, Università degli Studi di Firenze
Marcello Garzaniti, Università degli Studi di Firenze
Maria Teresa Guasti, Università di Milano Bicocca
Adam Ledgeway, Cambridge University
M. Rita Manzini, Università degli Studi di Firenze
Antonio Moreno-Sandoval, Universidad Autónoma de Madrid
Anna Roussou, University of Patras
Michael Ryzhik, Bar-Ilan University, Israel
Leonardo M. Savoia, Università degli Studi di Firenze
Giuseppe Scattolin, Università Gregoriana, Roma
Aldo Tollini, Università di Venezia Ca' Foscari
Beatrice Tottossy, Università degli Studi di Firenze
Sun Yixue, Tongji University, Shanghai
Ida Zatelli, Università degli Studi di Firenze

Comitato di Redazione / Editorial Board

John Denton, Università degli Studi di Firenze
Francesca Ditifecci, Università degli Studi di Firenze
Francesca Fraccaro, Università degli Studi di Firenze
Marcello Garzaniti, Università degli Studi di Firenze
Rosangela Lai, Università degli Studi di Firenze
M. Rita Manzini, Università degli Studi di Firenze
Leonardo M. Savoia, Università degli Studi di Firenze
Ida Zatelli, Università degli Studi di Firenze

Segretario di redazione / Editorial Assistant

Rosangela Lai, Università degli Studi di Firenze

Caporedattore / Managing Editor and Journal Manager

Arianna Antonielli, Università degli Studi di Firenze

Contents

<i>From the Editor</i>	9
<i>Propagation and preservation of rounded back vowels in Lucanian and Apulian varieties</i> Leonardo M. Savoia, Benedetta Baldi	11
<i>Osservazioni sulla sostanza dei primitivi nella Teoria degli Elementi e il rapporto tra fonologia e fonetica</i> Laura Bafile	59
<i>The syntax of (ditransitive) predicates of transference in Dialectal Brazilian Portuguese</i> Heloisa Maria M. Lima-Salles	79
<i>Code-switching in relative clauses: Some theoretical implications</i> Gloria Cocchi, Cristina Pierantozzi	97
<i>Agreement in Italian SLI children: a comparison between Determiner-Noun, Subject-Verb and Object-Verb agreement</i> Vincenzo Moscati, Ilenia Vottari	123
<i>Acquisition of Locative Case Markers in Finno-Ugric languages: A case study on Finnish L2</i> Giulia Bellucci, Lena Dal Pozzo	141
<i>L'occitano di Guardia Piemontese tra conservazione, innovazione e mutamento: analisi di un corpus</i> Irene Micali	175
<i>Per una descrizione linguistica dell'ucraino</i> Salvatore Del Gaudio	209
<i>Time in Ancient Hebrew Lexicon: The Case of yrḥ and ḥdš</i> Alberto Legnaioli	235

<i>Tarfiq versus Tazyīq. On a Rare Sufi Term in Ibn Baṭṭūṭā and Jewish-Muslim Interactions in Medieval Egypt</i> Giuseppe Cecere	265
<i>Terminologia e corpora a supporto della didattica della lingua cinese in ambito specialistico</i> Serena Zuccheri	291
<i>Contributors</i>	323

From the Editor

This second issue of our journal includes fine contributions on linguistics and oriental languages, beginning with formal phonology (Savoia and Baldi, Bafile) and formal syntax (Salles) and the latter's applications to bilingualism (Cocchi and Pierantozzi), language disorders (Moscati and Vottari), and second language acquisition (Bellucci and Dal Pozzo). Reflecting the variety of interests that characterizes our journal, articles in formal grammar are accompanied by works on the sociolinguistics of Occitan varieties of Southern Italy (Micali) and on the description of Ukrainian (Del Gaudio). The final part of the issue is given over to studies on Semitic languages (Legnaioli, Cecere) and on Chinese (Zuccheri).

The article of Leonardo Savoia and Benedetta Baldi (Firenze) addresses vocalic harmonizing processes depending on the adjacency between [u] and a velar (or labial) consonant in the domain of the stressed nucleus. Laura Bafile's (Ferrara) article focuses on the nature of segmental primes. Heloisa Salles (Brasilia) examines the syntax of ditransitive predicates in Dialectal Brazilian Portuguese as opposed to Brazilian Portuguese and European Portuguese, in a contribution combining Romance dialectology with formal linguistic models.

Gloria Cocchi and Cristina Pierantozzi (Urbino) administer an experimental task involving German/Italian code-switching in relative clauses to both bilingual speakers and proficient second language learners, deducing conclusions as to the underlying structure of relative clauses from their results. Vincenzo Moscati and Ilenia Vottari (Siena) test different agreement configurations with two groups of children diagnosed with phonological (P-SLI) or grammatical (G-SLI) Specific Language Impairment; they find that the Determiner-Noun condition is the easiest one and that no extra cost is associated with plural agreement in the Subject-Verb condition. Giulia Bellucci and Lena dal Pozzo (Firenze) present data on the acquisition of Finnish locative cases by Italian learners (lower-intermediate level), interpreting their results in the light of their analysis of the six locative cases of the language.

Irene Micali (Firenze) examines forms of conservation, contamination and change in phono-morphological and syntactic structure, and in the lexicon of the Occitan variety of Guardia Piemontese (Calabria) in order to assess its chances of survival, in a medium to long-term perspective. Salvatore Del

Gaudio (Kiev) points to the fact that in the Italian Slavistic tradition, papers devoted to linguistic issues and/or aimed at a description of the Ukrainian language are almost inexistent, setting himself the task of filling this gap with a preliminary description of the language. Serena Zuccheri (Bologna) focuses on the training of professional translators and interpreters of Chinese in the highly specialized field of health care, discussing the creation of bilingual terminological records for teaching purposes and the production of different kinds of classroom exercises and activities and their validation.

Alberto Legnaioli (Firenze) contributes an article on two Ancient Hebrew lexemes that belong in the lexical field of time, *yrh* and *hds*; the meanings of these signifiers are described in detail and three lexical units are identified: *hds1* ‘month’, *hds2* ‘(day of) New Moon’ and *yrh* ‘month’. Giuseppe Cecere (Bologna) focuses on two variant readings (*tarfiq* vs. *tazyiq*) of a rare term employed by Ibn Baṭṭūta to describe the “head between knees” Sufi practice, supporting the choice in favor of *tazyiq*, but also interpreting Ibn Baṭṭūta’s references to this Sufi posture, in the light of Jewish-Muslim relationships in Medieval Egypt.

As ever, the journal exists because of the collaborative efforts of its authors, reviewers, editor and publisher. I take the opportunity to thank the reviewers, the Open Access Lab (LabOA) of the Department of Languages, Literature and Intercultural Studies Department (LILSI) of the University of Florence and especially Dr. Arianna Antonielli who is responsible for the actual production of the journal. A warm thanks goes to Dr. Rosangela Lai who follows all of the phases of the creation of a new number from reviewing to proofreading.

M. Rita Manzini

Propagation and preservation of rounded back vowels in Lucanian and Apulian varieties

*Leonardo M. Savoia and Benedetta Baldi**

Università degli Studi di Firenze

(<leonardomaria.savoia@unifi.it>, <benedetta.baldi@unifi.it>)

Abstract:

This article addresses the descriptive and theoretical aspects of the relation between the cavity properties of vowels and consonants. This relation is studied on the basis of some vocalic harmonizing processes depending on the adjacency between [u] and a velar (or labial) consonant in the domain of the stressed nucleus. Propagation of /u/ and preservation of /u/ in pre-tonic position in Southern Italian varieties provide the crucial testing ground for our analysis; one last process we investigate is the distribution of the metaphonic outcomes in a Salento dialect. The nature of phonological representations is the other question we are concerned with. This point has been recently explored specifically in relation to the explanatory role of the structure and its relation with the melodic content of segments. Our proposal is that the phonological structure of the string corresponds in a direct and exhaustive way to the elementary melodic properties of the segments.

Keywords: Harmonizing Processes, Phonological Theory, Vowel-Consonant Adjacency

The main issue dealt with in this article is the relation between cavity properties of vowels and consonants. This relation has different treatments in the literature, either separating consonant features from vowel features or identifying them as the same cluster of properties. Specifically, our analysis concerns two related phenomena, propagation of /u/ and preservation of /u/

* The authors elaborated the article together; however, for Italian evaluation purposes, Benedetta Baldi takes responsibility for sections 2, 3, 3.1, 4, 7. All dialectal data we discuss and analyze have been collected by means of field investigations with native informants in the period 2014-2016. As regards the examples, for the sake of simplicity we have introduced only the glosses, where f = feminine, m = masculine, pl= plural, sg = singular. The examples are transcribed in IPA.

in pre-tonic position in Southern Italian varieties. Both phenomena belong to the set of processes, documented in the literature, involving adjacency between [u] and a velar (or labial) consonant. The nature of phonological representations is the second question that interests us here. This point has been recently explored, specifically in relation to the explanatory role of structure and its relation with the melodic content of segments (Kaye 2014; Pöchtrager and Kaye 2013; Pöchtrager 2006, 2015; van Oostendorp 2013).

In what follows, the fundamental tenets of Government Phonology (GP) will be the starting point for the analysis. In this light, prosodic organization and licensing relations between positions will be analysed as a reflex of the phonological content of segments in the relevant domains. A fundamental requirement we will adopt is the one concerning the phonetic interpretability of representations, assuming the *Projection principle* and *Non-arbitrariness* of processes (Kaye 1986/87; Kaye 1990; Kaye, Lowenstamm and Vergnaud 1990). These constraints, preserved in successive versions of the theory, define phonological representations as “fully interpretable at any stage in a phonological derivation” (Pöchtrager and Kaye 2013: 52).

1. *Some theoretical and empirical questions*

Relations between segments are generally manifested by harmonizing/phonological agreement effects and by prosodic strength devices (duration, intensity, melodic height), namely prominence. These properties are traditionally interpreted in terms of what is called prosodic and syllabic structure. In classical GP framework (Kaye 1990; Charette 1991; Harris 1994; Kaye, Lowenstamm, Vergnaud 1990) the acoustic potential of a segment depends on whether it is in a licensed position or is a licenser or governor. A critical point is the relation between the phonological potential of the segments and the structural and prosodic organization, insofar as some degree of redundancy is present in the autosegmental model. With the *Non-segmentalist Hypothesis* Jensen (1994) tries to reduce these redundancies by assuming that acoustic differences of segments “are direct phonetic interpretations of particular positions within the constituent structure”. The structure is to be “understood weakly as the governing and licensing relations that obtain between points in a given domain” (Jensen 1994: 73). This type of approach has inspired the CV model proposed in Lowenstamm (1996). Recent discussion in GP argues for the idea that at least a part of the traditional melodic properties can be treated as structural properties. Pöchtrager (2006, 2010), Pöchtrager and Kaye (2013), and Kaye (2014) support a revision of GP whereby the processes concerning the melodic content of segments can be reduced to structural relations, a solution that, however, has the undesirable effect of multiplying abstract positions, namely positions lacking a surface equivalent.

For the sake of clarity, let us consider the proposal discussed in Pöchtrager (2006) and Pöchtrager and Kaye (2013), assuming that prosodic structure is

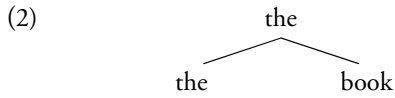

(Chomsky 1995: 246)

Let us tentatively apply this idea to the structural categories in phonology. We can assume that an operation of phonological Merge takes phonological objects (segments), x and y , and forms a new object, i.e. the set $\{x, y\}$ - a melodic domain. In this light, the structural arrangements that emerge in phonological representations, as the head-complement relations in syllable, foot, etc. can be interpreted “as reflexes of SM interface properties”, in the sense of Chomsky (2013: 39). This means that the structural representation of relations traditionally assumed as basic, such as the nuclear head-complement, $C_{\text{coda}}-C_{\text{onset}}$ and V-V relations, can be understood as derivative properties introduced in the process of SM interpretation. Hence, metrical constructs are projections from vowels or consonants which license the phonological objects which they combine with. Concretely, the phonological sequences are organized around segments endowed with resonance/intensity properties enabling them to regulate the concatenation of consonants and form a domain. In other words, the prosodic structure is a reflection of the melodic content of the segments in the string. If we are on the right track, we conclude that the surface structural arrangement is not fixed once and for all by a rigid structural model and that syllable and foot can be understood as domains of prominence/licensing.

Consider, by way of an example, rising (light) diphthongs like $[j\epsilon w\alpha]$, vs falling (heavy) diphthongs like $[ai au]$. Usually the literature based on metrical models and GP assigns different structures to rising diphthongs, treated as contour segments or syllabic sequences, compared to falling diphthongs, considered true complex nuclei. So, the head role is assigned to the first position inside the nucleus. This excludes the possibility of interpreting rising diphthongs as a realization of a binary nucleus. Along these lines, Booij (1989), resuming a proposal of Anderson (1974), analyses the rising sequences of Frisian, as $[fwot\text{ə}n]$ *fuotten* ‘feet’, as combinations where the first part is associated with the syllabic onset. According to Booij (1989: 326) the process of breaking removes the first part of the diphthongized mid vowels from the nucleus, associating it to the onset on the basis of the universal principle optimizing CV structure, as in (3).

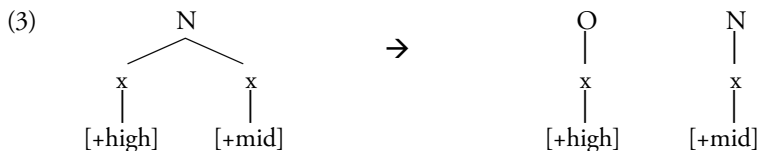

In GP this asymmetry is expressed in terms of a universal constraint requiring left-right governing inside the constituents (Kaye 1986/1987, Kaye, Lowenstamm and Vergnaud 1990); this solution is substantiated in Harris (1990) on the basis of the requirement whereby the head cannot be less complex than the governed position (Complexity Condition), whereby “in branching nuclei the governee can only ever be simplex”, as in (4) (Harris 1990: 276).



The fallacies in this characterization of diphthongs are highlighted in Pöchtrager (2015); in particular, he points out that the Complexity Condition does not exclude diphthongs such as *ia*, i.e. typical light diphthongs. Nevertheless, in other approaches, complex nuclei including onglide sequences are admitted on the basis of general considerations concerning sonority prominence. For example, Harris (1985) analyses Spanish rising diphthongs, occurring both in open and closed syllables, cf. [ˈhjerro] *hierro* “iron”, [ˈpwerta] *puerta* “door”, assuming that the full vowel has the role of head by virtue of its sonority degree independently of the reciprocal order between full vowel and glide. Moreover, in many languages the distribution of rising diphthongs is sensitive to the syllabic structure, connecting them to the open syllables exactly like falling diphthongs in other languages. This distribution characterizes standard Italian (Marotta 1988), as in (5):

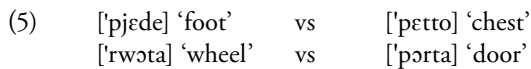

A natural conclusion is that a clear-cut distinction between rising and falling diphthongs on the basis of their relation with syllabic contexts is not proved by the data. Pöchtrager (2015) and Kaye (2014) submit a treatment that gets over the impasse in the traditional analysis of diphthongs, by assuming a structure reproducing the traditional X-bar organization of syntactic phrases. So, the difference between light and heavy diphthongs is accounted for by the different points of insertion of the onglide, in a Specifier position (further removed from the head), and the offglide (closer to the head), in an adjunct to the head position, as in (6).

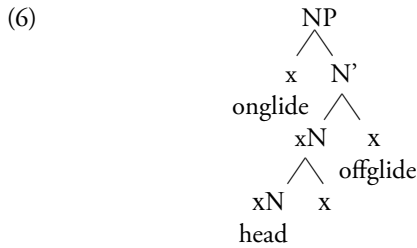

These structural solutions recall the cartographic treatment of syntax, in the sense that the sequencing of elements gives rise to rigid universal templates, with a large recourse to the abstract/latent positions. Anyway, important insights are implied in the proposals of Pöchtrager and Kaye: specifically, the idea that some sort of embedding characterizes the phonological structures/categories, as shown in (1) and (6), and that the coda consonant is simply the consonant licensed by the nucleus, as in (1a).

A reduced notion of structure in phonological representations can be pursued, in which relational properties project from the qualitative properties (types of assimilation and harmonization, strength prominence) of the segments. So, for instance, diphthongs can be represented as a set including two slots hosting cavity properties sufficient to license the stress domain. In the spirit of a minimalist approach, structural relations can be reduced to the licensing of the melodic content in the domains that compose the sequence. We go a step further and assume that licensing/legitimization is nothing but the phonetic interpretation of the string organization, specifically the (partial) melodic assimilation between the prominent phonological content (head) and the other segments in its domain. Generally, structural relations are manifested by the assimilation in melodic properties or the asymmetry between a strong position (licenser) and a weak position. The partial melodic depletion of weak positions can be thought of as a form of phonological assimilation or agreement, in the sense that the head subsumes part of the resonance properties of the string.

If we apply the rationale of the Chomskyan proposal in (2) to the phonological organization of the strings, an elementary representation that registers domains and licensing is obtained. The ability of a nucleus (or possibly a consonant) to license a phonological string, i.e. its domain,¹ is implemented by the sharing of properties (harmony, propagation, assimilation) or simply by phonological fullness/prosodic strength. The prosodic strength refers to

¹ The idea that the rhyme is, essentially, the projection of the nucleus belongs to the conceptual background of GP (Kaye, Lowenstamm and Vergnaud 1985, 1990).

the nature of the melodic content associated to a position; this means that it will be the nuclei that generally define domains, as suggested in (7). We will say that only consonant and vowel slots exist and that they realize the order established by licensing. In (7a) the prominent part of the nucleus takes the weak part of diphthong - its complement - in its domain giving rise to the right-left order. A left-right diphthong, as in the English word [faɪnd], has the reverse distribution, as in (7b).

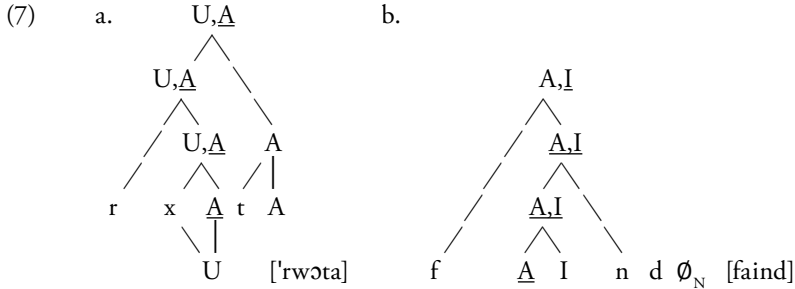

In the representations in (7), the vocalic heads introduce the domains that organize the sequence. Thus, in (7a,b) the projection reflects the vocalic domains, possibly also of the unrealized nuclei, as in (7b), configuring the prosodic domain of the stressed nucleus. It is of note that in the following sections we will use lightly simplified representations.

(7) suggests that consonants depend on the licensing capacity of the vowels; however, nothing in (7) prevents consonants from contributing to legitimizing the sequence. Returning to [bit] vs. [bid] in (1), we can assign them the two representations in (8); contrary to [t] in (8a), [d] in (8b) shares with the second part of the nucleus the low-frequency component L (slack vocal cords), contributing to licensing the vocalic space in the sequence. It can be interesting to consider how the four-way distinction *bid-bit-bead-beat* characterizing consonant sonority in languages such as English can be captured. In the light of the preceding discussion, the nuclear domain can include melodic material associated to the consonant regardless of the duration of the vowel. Thus, in the long nucleus in [bi:d] *bead* t sonority is licensed by a low-frequency component L shared by the vowel and consonant, in (8c). In [bi:t] *beat*, in (8d) the nucleus combines with a unvoiced obstruent.

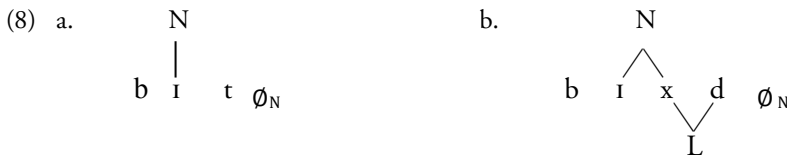

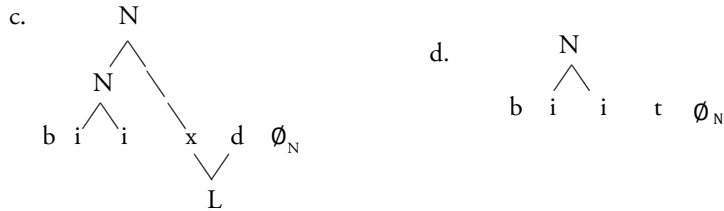

The gist of this proposal is that there is no longer a need for a head to be fixed by virtue of a pre-defined structural arrangement. All that is necessary is a sequence where a perceptually prominent melodic content interprets or affects the melodic properties in the other slots in its domain. (1) and (7) suggest that, contrary to the traditional contrast whereby the recursion would characterize only syntax, phonology can include some type of recursion on condition that a different categorization of the phonological objects is available. In other words classical syllabic structure probably fails in identifying the proper categories.

Naturally, we would underline that our approach aspires to some predictivity, in the sense of constraining the possible representations. The idea we pursue in this work is that prosodic structure of the string is nothing but the distribution of the melodic asymmetries of the segments. As a consequence the possible arrangements do not vary in an arbitrary way but will be determined by the properties of the vowels and consonants. Specifically, nuclei derive their role from their acoustic fullness, involving intensity and duration associated to the stress; similarly, the cavity properties of consonants will contribute to modulating the prosodic configuration of the string. The relation between the segments inside a domain can be interpreted by assimilatory/harmonizing processes such as those here investigated.

In what follows we will apply the interpretive potential of the reduced notion of structure introduced in (7), to the analysis of some harmonizing processes. In Section 2, a sketch of metaphony, and syllabic differentiation is presented in the terms of the approach here proposed. In Section 3, [u] propagation sensitive to the nature of the adjacent consonant is discussed by comparing a canonical GP treatment with as treatment based on the model in (7). Section 4 is devoted to a dissimilative phenomenon which seems to confirm the sharing of [U] by velars and labials. In Sections 5, 6 and 7, this model provides the theoretical and conceptual foundations for interpreting some processes depending on the relation between vowels and adjacent consonants. In all cases, the simple adjacency seems to be involved. So, we can wonder why not to have recourse to this notion rather than assume a poorer, minimalist, notion of structural representation.

The reverse question seems in turn to be not less correct, namely why a rigidly predictive structure would be necessary, as in GP and other metrical

theories,² if adjacency is in many cases sufficient. If in treating adjacency we need not use structural notions, what is the use of the structure if there are elementary processes that escape it? Normally, prosodic models are understood as formal devices translating phonetic properties of the strings of segments into metric-syllabic categories. However, adjacency and in general the linear order of segments is not interpretable by means of structural formalisms, unless complex structural constraints are deployed. In this sense, adjacency seems to remain a sort of pre-theoretical notion, concerning sensorimotor procedures. Our proposal attempts to formulate a model in which adjacency and linear order are not a different level of representation but are incorporated as a property of the prosodic organization of the string. Achieving this aim requires a reduced notion of structure, in which the segments in the string are organized on the basis of their melodic/phonological content properties.

2. Preliminary remarks on metaphony, syllabic differentiation and propagation in Southern Italian varieties

Metaphony is an assimilatory process largely attested in Italo-Romance varieties, including Sardinian varieties, whereby the stressed nucleus partially or completely agrees in the degree of aperture with the following (original/underlying) high vowel, [i u], inside the word (cf. Rohlfs 1966 [1949]). A type of variation emerges that concerns the status of the post-tonic non-final vowel in the proparoxytones, because only in Southern Italian and Sardinian varieties this vowel is active and triggers metaphony. Two fundamental types of Italo-Romance metaphony are recognized: high-mid vowels [e o] [-high] rise to [i u] [+high], whereas metaphony of low-mid vowels [ɛɔ] [-ATR] brings about different results including a [+ATR] segment, namely [e o], diphthongs [iə uə], [i u], according to different varieties (Maiden 1985, 1987; Savoia and Maiden 1997). An alternation pattern generally emerges, that can be exemplified by the data in (9a) concerning the North-Calabrian dialect of *Morano*, where the low-mid stressed vowels metaphonize to high-mid corresponding outcomes.³

² Not all metrical approaches to the syllable are equally restrictive as GP. Specifically, the notion of rhyme in some models assigns the second position indifferently either to a consonant or to a vocalic element (Goldsmith 1990). Moraic models, in turn, assign two moras to a two-slots rhyme regardless of the nature of the second position. In these frameworks the weight of the syllable does not distinguish between a vocalic or a consonantal segment in the second position. However, syllabic approaches share the idea that the prominent position inside the rhyme is on the left, i.e. the first vocalic element, as seen in the discussion concerning Booij (1989) in (3). In this sense, the model here proposed differentiates from both the traditional metrical approaches and the moraic ones insofar as it excludes a pre-defined structural asymmetry inside the prosodic domains.

³ In *Morano* dialect metaphony is partially morphologized given that the original 3rd class inflection *-e* has been replaced by 2nd class ending *-u*. In these contexts metaphony does

In the phonological literature, metaphony has different treatments. Calabrese (1998) connects metaphony to spreading of [+high] from the final vowel. Walker (2005), Savoia (2015, in press a), explain metaphony as the result of licensing of aperture properties by the stressed nucleus. The constraints in (9b,c) formulate this requirement for raising and ATR metaphony.

- | | | | |
|--------|--------------------------------|----|--------------------------------|
| (9) a. | [ˈvecca] ‘old.sg.f’ | vs | [ˈveccu] ‘open.sg.m’ |
| | [ˈpɾevətə] ‘priest’ | vs | [ˈpɾevətə] ‘piests’ |
| | [ˈnɔva]/[ˈnɔvə] ‘new.sg./pl.f’ | vs | [ˈnovu]/[ˈnovi] ‘new.sg./pl.m’ |
| | [ˈɔvə] ‘eggs’ | vs | [ˈovu] ‘egg’ |
| | [ˈɔrtərə] ‘garden.pl’ | vs | [ˈortu] ‘garden.sg’ |
| | [ˈgrɔssa] ‘big.fsg’ | vs | [ˈgrossu] ‘big.msg’ |

Morano

b. *Raising metaphony (of high-mid vowels)*

Contrastive [+high] ([i u] vs. [e o]) in the stressed nucleus licenses [+high] in the following vowel

c. *ATR metaphony of low-mid vowels*

Contrastive [+ATR] ([e o] vs. [ɛ ɔ]) in the stressed nucleus licenses [+ATR] in the following vowel

Independently of the specific solution, what we see is that metaphony corresponds to a harmonic domain in which the stressed nucleus shares with the following nucleus a subset of properties. Essentially, the occurrence of [i u] in final (or post-tonic) position requires the headed resonance element [I]/[U] in the stressed nucleus, thus arriving at the alignment on the aperture degree.

Metaphony is not interested with preserving a particular place configuration, but it retains and strengthens, by extending it along the string, the acoustic polarization introduced by high vowels. More precisely, high vowels have a low-frequency F1 that separates them from the mid and low vowels. It is this property that is duplicated by metaphony on the lexical/underlying mid stressed nucleus. In this sense, for metaphony to apply it is indifferent if [I] or [U] are involved in the head or in the trigger. We can tentatively assume that a specialized element [F1], characterizing the low frequency configuration of the fundamental vowels [i u], is involved in metaphony. The harmonizing process implements licensing of the formantic composition of the vowels, as in (10a). Its spreading, or rather its sharing, determines a vowel interpretable as high or as a [+ATR]. So, in combination with headed elements [I]/[U] in high-mid vowels [e o], [F1] further enhances low frequency of F1 giving

not apply, as in the case of [ˈrɛntu] ‘tooth’, where the stressed low-mid vowel is preserved in spite of the following high vowel.

rise to [i u], [F1, I/U]. In combination with non-headed [I]/[U] in low-mid vowels [ɛ ə], enhancing is realized as a change to a headed content [F1, I/U, A], namely a mid [+ATR] vowel [e o],⁴ as in (10b). In any case, [F1] has the role of the prominent element in the melodic content of the vowel.

- (10) a. The head vowel licenses [F1] in final/post-tonic position in the prosodic (foot) domain

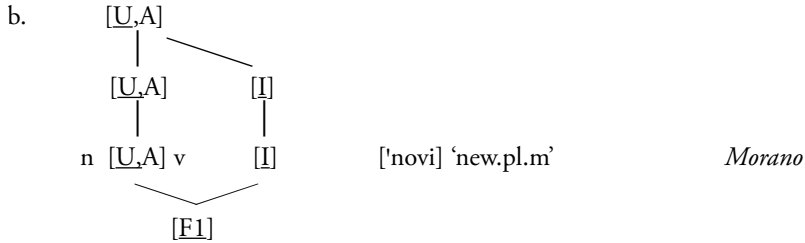

Naturally, we keep assigning the front/back vowels their own place element [I]/[U]. All need assume is that [F1] introduces a contrastive basic acoustic information.

In many dialects metaphony is morphologized consequently to weakening to [ə] of the post-tonic vowels, as, for example, in Lucanian, Calabrian and Apulian dialects we will consider in the following sections. As a consequence, alternations such as those in (11) for *Cerchiara* (Calabria), *Cirigliano* and *Stigliano* (Lucania) varieties reflect no longer a surface perceivable phonetic mechanism but allow for the underlying information connected with the distinctions masculine vs feminine and singular vs plural. Following Calabrese (1998), we can assume that the relevant height property is associated to the inflectional morphemes, so triggering metaphony. We notice that the alternation patterns can intertwine with other phonological processes; in the case of *Stigliano* we notice that metaphony of the original high-mid vowels has two different results, [i u] or, in open syllables inside nouns, the diphthongs [ei eu].

- (11) *Metaphony of low-mid vowels*
- | | | | |
|-------------------------|----|-------------------------|------------------|
| ['pɛ:ðə] 'foot' | vs | ['pi:ðə] 'feet' | |
| ['mɛ:sə] 'month' | vs | ['mi:sə] 'months' | |
| ['grɔssə] 'big.f.sg/pl' | vs | ['grussə] 'big.m.sg/pl' | <i>Cerchiara</i> |

⁴ An anonymous reviewer asks why low F1 is not captured as an element, although it is the property that metaphony manipulates. It is unclear to us if s/he is suggesting a solution or simply posing a problem. In this sense, naturally, the solution adopted in (10) is on our own responsibility.

Metaphony of high-mid vowels

['ve:rə] 'he.sees'	vs	['vi:rə] 'you.see'
['no:tʃə] 'walnut'	vs.	['nɔʊtʃə] 'walnuts'

Metaphony of low-mid vowels

['rɔssə] 'big.f'	vs	['russə] 'big.m'	
['peirə] 'foot'	vs	['pi:rə] 'feet'	<i>Cirigliano</i>

Metaphony of high-mid vowels

['kre:də] 'I.believe'	vs	['kri:də] 'you.believe'
['meisə] 'months'	vs	['me:sə] 'month'
['no:tʃə] 'walnut'	vs.	['neutʃə] 'walnuts'
['rɔmbə] 'I.break'	vs.	['rumbə] 'you.break'

Metaphony of low-mid vowels

['dɔrmə] 'I.sleep'	vs	['durmə] 'you.,sleep'	
['me:tə] 'I.reap'	vs	['mi:tə] 'you.reap'	<i>Stigliano</i>

In Lucanian, Apulian and North-Calabrian varieties the stressed nuclei present different outcomes according to the metrico-syllabic environment. This distribution is well known in the literature (cf. Rohlfs 1966 [1949]; Stehl 1980, 1988; Savoia 1987, 1990; Trumper 1987; Carosella 2005); recently, Savoia and Carpitelli (2008) and Savoia (2015) provide GP treatments. We can distinguish the outcomes occurring in what is conventionally named closed position, from those which occur in the so-called open position. Traditionally, this distinction is based on the difference between closed and open syllables that is between a rhyme including a consonant in coda and a rhyme devoid of coda. Moreover, in these varieties the antepenultimate stressed position of proparoxytones behaves as a closed context (Bafle 1996, 1999; Carosella 1998/99, 2005; Savoia and Carpitelli 2008; Savoia 2015). In other words, in these dialects, what we descriptively call 'closed contexts' include both the canonical contexts $_CC$ and the antepenultimate position in proparoxytones; the open contexts coincide with the traditional open syllable/rhyme environment $_CV\#$. The differentiation can involve both the duration and the quality of the stressed nuclei. Hence, in open contexts long vowels or diphthongs appear; on the contrary, in closed contexts shorter outcomes occur, namely [-ATR] in the case of high/mid vowels. For instance, in *Cirigliano*, *Stigliano* and *Accettura* varieties, the stressed [-ATR] outcomes, [a], [ɔ], [ɪ], occur in $_CC$ contexts and in the antepenultimate position of proparoxytones, as in (12b). In open contexts the alternant [ə:] is realized, as in (12a). In short, the [-ATR] mid vowels occur in closed contexts while in open contexts the corresponding [+ATR] long nuclei or diphthongs appear.

In *Cirigliano* variety, in stressed position [a] emerges in closed contexts, in the antepenultimate position included, as ['lattə] 'milk', ['lavənə] 'they wash',

while in __CV# contexts [ə:] occurs, as in [ˈsə:lə] ‘salt’. Similarly, low-mid outcomes occur only in __CC contexts and in the antepenultimate position. In open contexts we have diphthongs or closed vowels, as in (12a); in closed contexts the [-ATR] outcomes occur, as in (12b) where outcomes in proproxytones and in closed rhymes are compared. In *Accettura* (Lucania), we find a similar distribution. [a], [ʊ], [ɪ] occur only in __CC contexts and in the antepenultimate position, in (12a), while in open contexts the alternant [ə] is realized, in (12b). Analogously, the [-ATR] outcomes of mid vowels occur in closed contexts, in (12a) and the corresponding [+ATR] appear in the open contexts, in (12b). In *Stiglianese*, [a] is retained in all contexts; in open syllables the long high-mid vowels alternate with diphthongs, whereas in closed contexts the [-ATR] outcomes occur. It is of note that [i u] deriving from metaphony of low-mid original nuclei do not undergo this distribution. We find high [+ATR] outcomes regardless of the different contexts, although, as shown in (12c),⁵ in open position a long realization occurs.

(12)	a.	<i>open context/syllable</i>	b.	<i>closed context</i>	
		[ˈlə:və] ‘I.wash’		[ˈlavənə] ‘they.wash’	
		[ˈreirə] ‘I.laugh’		[ˈlattə] ‘milk’	
		[ˈve:rə] ‘he.sees’		[ˈrɪrənə] ‘they.laugh’	
		[ˈmo:və] ‘I.move’		[ˈpɪLLə] ‘I.take’	
		[ˈstoutə] ‘I.put out’		[ˈvɛrənə] ‘they.see’	
				[ʃʃellə] ‘wing/s’	
				[ˈmɔvənə] ‘they.move’	
				[ˈvɔkkə] ‘mouth’	
				[ˈstɔtənə] ‘they.put out’	
				[ˈkɔrtə] ‘short.m’	
	c.	[ˈpi:rə] ‘feet’		[ˈpɪrdə] ‘you.lose’	
		[ˈfu:kə] ‘fire’		[ˈuccə] ‘eye’	<i>Cirigliano</i>
	a.	<i>open context/syllable</i>	b.	<i>closed context</i>	
		[ˈlə:və] ‘I.wash’		[ˈlavənə] ‘they.wash’	
		[ˈve:də] ‘he.sees’		[ˈvrattə] ‘arm’	
		[ˈmo:rə] ‘he.dies’		[ˈvedənə] ‘they.see’	
		[ˈfrə:ʃə] ‘I.fry’		[ˈpɛʃʃə] ‘fish’	
				[ˈmɔrənə] ‘they.die’	
				[ˈdɔrmə] ‘I.sleep’	
				[ˈfrɪʃənə] ‘they.fry’	
				[ˈfɪʃjə] ‘son’	

⁵ The fact that metaphonic [i u] are not sensitive to the syllabic contexts recalls the blocking effect on the propagation triggered by metaphony (cf. Section 3). In both cases, the metaphonic outcomes do not interact with processes which could modify their internal melodic content, that corresponds, as we saw, to a specialized type of licensing inside the word.

The difference between the stressed vowel outcomes in the different metrical environment – open vs closed syllables – is well known in the literature. Open syllables tend to favour long [+ATR]/tense nuclei while closed syllables tend to favour lax short outcomes (Kaye, Lowenstamm and Vergnaud 1985, 1990; Féry 2001). According to Kaye, Lowenstamm and Vergnaud (1985, 1990) the vowel that governs a recessive position inside the nucleus (open syllable), basically has an unmarked vocalic content, excluding the [-ATR] outcomes [ɪ ɛ ʊ ə]. As for closed syllables, Kaye, Lowenstamm and Vergnaud (1990) conclude that ‘tense/lax alternation following rhyme structure is not a case of closed syllables laxing but merely the absence of tensing (i.e. no association of the ATR element)’. In other words, we can expect that in closed syllables the [-ATR] outcomes occur, while in open syllables the vowels of the fundamental triangle [i a u] (Jakobson 1968) are the preferred or tendential targets.

In the light of the preceding considerations, stressed [ə:], as the realization of original *a, i, u*, in open syllables, in (12), is unexpected. Indeed, if [ə] is conceived as an intrinsically lax segment, we meet with a generalized lax outcome in a position generally devoted to [+ATR] segments. If we assume that the property characterizing [ə] is [F1], its occurrence is no longer problematic. In fact, the element [F1] is a good candidate for the characterization of the melodic content of [ə] (cf. discussion around (39)). As a consequence, insofar as [F1] is interpreted as the aperture degree (low-frequency F1) associated to the [i u] members of the fundamental triangle, [ə] can be thought as a possible open rhyme realization. More precisely, we conclude that the open rhymes select specialized resonance configurations that optimize the fundamental vocalic properties, so including [F1].

Finally consider propagation.⁶ The traditional term ‘propagation’ refers to the assimilation process (descriptively, left-to-right) in which a stressed unrounded vowel hosts a rounded back vocalic element [u]/[w] occurring in the pre-tonic context. In other words, the cavity properties of a pre-tonic vowel are doubled within the immediate domain of the stressed nucleus or, in some grammars, also of the pre-tonic [a]. Propagation is operating in many Italo-Southern varieties, specifically in Abruzzese, Lucanian, North-Calabrian and Sicilian varieties. It has been documented and described in Lombardo (1901), Rohlfs (1966 [1949]), Piccillo (1971), Tuttle (1985), Mocciaro (1978), Savoia (1987, 2015), Schirru (2008, 2013, 2014).

The pattern of propagation can be summarized as follows:

⁶ We use the term ‘propagation’/‘spreading’ in a descriptive sense. We analyse propagation as a process in which the stressed nucleus (or another possible host) realizes some properties of a preceding vowel in its prosodic domain.

(14)

- i. Propagation of [u] from a pre-tonic position affects the immediately following stressed vowel, except the back rounded vowels.
- ii. In some dialects, a complex nucleus or a vocalic sequence is formed independently of the structure of the syllable, in others a back rounded vowel is realized.
- iii. In some dialects intermediate [ə]s are transparent, so allowing propagation to skip them and to reach the stressed nucleus (cf. the data of *Stigliano* in (17)).
- iv. In a subset of dialects it applies only on a stressed [a], excluding front vowels.
- v. In some dialects, also a following unstressed [a] can be targeted by propagation.
- vi. Propagation generally does not apply on front vowels resulting from metaphony; however, there are systems that do not obey this restriction, for instance the Lucanian variety of *Stigliano* in (17).
- vii. In a subset of varieties, propagation is sensitive to the place of articulation of the intervening consonant, as in the systems we analyse in this article.
- viii. The process applies both inside the word domain and in phonosyntactic context.
- ix. Inside the word the process is triggered by a pre-tonic vowel in the lexical base that affects an adjacent stressed nucleus or [a].
- x. In phonosyntactic contexts, alternants emerge that involve the phonological realization of a word in different contexts.
- xi. In phonosyntactic contexts, the process is governed by the syntactic relation between target and trigger of propagation. The micro-variation that emerges is analysed in Rizzi and Savoia (1993) and Manzini and Savoia (2016).

A good example of generalized application of propagation is provided by the Calabrian variety of *Cerchiara* in (15), where the spreading of [u] creates sequences such as [uæ], and takes place both in open and in closed syllables, regardless of the nature of the intermediate consonant. Word-internal contexts are illustrated in (15a), phonosyntactic contexts D-N in (15b) and phonosyntactic contexts Cl-V in (15c). Stressed nuclei different from [æ] may also be involved, cf. [uɛ] in (15b) or [ui] in (15c). The harmonic spreading does not take place on unstressed nuclei, cf. (15d). The outcome of metaphony does not undergo propagation, as in (15e). In (16) the spectrograms of the pair [u 'nuæ:sə] 'the nose' vs [næ:sə] 'nose' provide a visible analysis of the occurrence of [u] in the propagation context.

- | | | | | | |
|------|----|---------------|---------------|-----|----------------|
| (15) | a. | [fuku'ɣuæ:rə] | 'hearth' | | |
| | | [pur'tuæ:βə]/ | '(I) brought/ | | |
| | | [pur'tuæ:mmə] | (we) brought' | | |
| | b. | [u 'nuæ:sə] | 'the nose' | b'. | [næ:sə] 'nose' |
| | | [u 'puɛ:ðə] | 'the foot' | | |

- | | | | | | |
|----|------------------|----------------------|-----|----------------|-------------------------|
| c. | [m u 'ðuæjə] | '(you) me it give' | c'. | [kə mə 'ðæɹjə] | 'what (you) me give?' |
| | [u 'fuættəsə] | '(I) it do' | | [a 'fættəsə] | '(I) it(f) do' |
| | [t u 'ðuitʃənə] | '(they) you it tell' | | [t a 'ðitʃənə] | '(they) you it(f) tell' |
| d. | [u kat'tʃæɪsəsə] | '(you) it chased' | | | |
| e. | [ku'tʃi:mə] | '(we) cook' | | | |
| | [u 'pittənə] | 'the comb' | | | |

Cerchiara

(16)

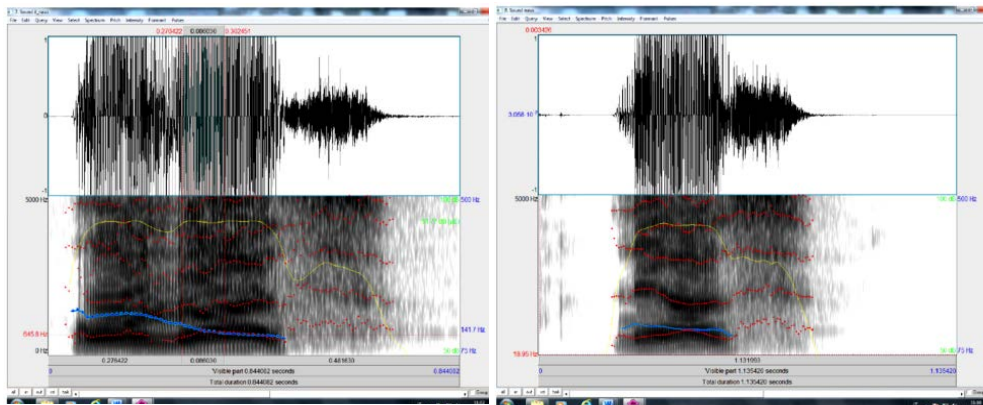

[u n u æ s ə]

[n æ: s ə]

Cerchiara

In some varieties, propagation applies also on a pre-tonic [a] and on the outcomes of metaphony, as in *Stigliano* variety (Lucania) (see Section 3). (17a) illustrates propagation on pre-tonic [a] and (17b) propagation on the outcome [i] from metaphony of low-mid underlying vowels. Comparative data in the right column show the non-propagated forms.

- | | | | | | | |
|------|----|----------------|----------------------|----|---------------|----------------------|
| (17) | a. | [lə trɔ'pe:ðə] | 'the tripod' | vs | [tra'pe:ðə] | 'tripod' |
| | | [lə fɔr're:jə] | 'it.m I.would do' | vs | [far're:jə] | 'I.would do' |
| | b. | [lə 'lui:və] | 'it.m you.take away' | vs | [la 'li:və] | 'it.f you.take away' |
| | | [lə kwɔ'nɔskə] | 'him I.know' | vs | [la ka'nɔskə] | 'her I.knowz' |

Stigliano

The fact that the pre-tonic nuclei can admit propagation poses an interesting question. In other words, propagation gets together stressed nuclei and unstressed pre-tonic [a] suggesting a subtler interpretation of the properties necessary for

licensing. We must think that [a] shares a cluster of basic properties with a stressed vowel, specifically a well-defined and stable resonance configuration endowed with a high degree of perceptibility, similar to the properties that characterize the stressed nuclei. In other words, the status of the prosodic head (stressed nucleus) is only a product of the phonetic properties of duration, sonority/aperture and perceptibility. These properties are present in [a] enough to characterize it as a licensing nucleus.

The restriction whereby the process does not apply in correspondence of the metaphonic outcomes [i(:)]/[iə] generally holds in propagation, although it is not obligatory, as the data of *Stigliano* variety in (17) (Savoia 1987) attest. This incompatibility could be connected with the competition between metaphony and propagation in order to generate the optimal output,⁷ and recalls the Strict Cycle Condition discussed in Kiparsky (1985). This condition forbids a rule which is applicable in a cycle to apply in the next cycle. In this perspective, metaphony can be seen as a word internal process that precedes/is ordered before propagation, although, however, propagation can apply inside the word as well. Moreover, there are dialects altogether similar to the ones here examined, in which propagation influences also the metaphonic outcomes. In other words, dialects with equal properties vary in presenting different solutions: propagation can or cannot apply to the metaphony outcomes. This suggests that a more substantial factor is operating, concerning the fact that, at least in the majority of systems, metaphony entirely subsumes/externalizes licensing properties of the stressed nucleus. So it excludes the externalization of the licensing triggered by propagation.

3. Propagation in some Lucanian varieties. The data and a first GP analysis

In what follows we will concentrate on propagation in the Central Lucanian varieties spoken in *Gorgoglione* and *Cirigliano*, where spreading of [u] is admitted only if the intermediate consonant, i.e. the consonant separating the two involved nuclei, is labial or velar, as already highlighted in Savoia (1987)⁸. The (phonological content of) pre-tonic [u] occurring in internal position of word or in the final position of clitics and determiners is copied on the first full (phonetically unreduced) unrounded vowel, i.e., a stressed front vowel or a stressed/pre-tonic [a]. More precisely, the result of propaga-

⁷ Rule interaction is a classical issue in phonological theory since its first formulations. In general, the application of a rule can feed or bleed another rule (Kenstowicz and Kisseberth 1979; Kiparsky 1982). The point under discussion is that while creating a context available to propagation itself metaphony can bleed propagation.

⁸ A similar distribution of propagation is documented also in other varieties; for example, it characterizes the Central Italian dialect of Terelle (Valle di Comino) examined in Schirru (2013).

tion is the occurrence of [w]/[u] in pre-vocalic position, indifferently in closed position and in open syllable.

Consider first the data of *Cirigliano* in (18). (18a,a',a'') illustrate the contexts where an intermediate velar or labial allows propagation to apply. An intermediate coronal or palatal/palato-alveolar consonant blocks propagation, as in (18b,b'). It is of note that in these varieties in the unstressed positions the vowels convert to [ə] while the rounded vowels convert to [u], as in the alternations in (18a''); [a] is preserved in pre-tonic position, while in post-tonic position it converts to [ə] as well. As we have seen in (12) the aperture degree of the stressed mid vowels depends on the metrical structure, whereby outcomes [+ATR] or diphthongs occur in open contexts, while [-ATR] outcomes occur in closed contexts. In the dialect of *Cirigliano* stressed [ə] corresponds to the realization of /a/ in open contexts, in (18b,b',b''); in the contexts triggering assimilation the realization [o] occurs, as in [fu'kwo:mə] 'we play', as in (18a').

(18)	a.	[u 'pweirə]	'the foot'	b.	[u 'rɪftə]	'the finger'
		[u 'fwɛrmə]	'him I.stop'		[fu'ʃeimə]	'we.escape'
		[s u 'mwandʒənə]	'themselves they.eat'		[nu'tʃɛllə]	'hazelnut'
					[u 'lattə]	'the milk'
					[u 'sə:lə]	'the salt'
					[u 'nə:sə]	'the nose'
					[u 'lɛ:və]	'it I.wash'
	a'.	[u s'kwo:rə]	'he.combs his hair'	b'.	[sə s'kə:rə]	'he.combs his own hair'
		[u 'fwo:jə]	'it you.make'		[a 'fə:jə]	'her you.make'
		[u 'kwo:sə]	'the cheese'		['kə:sə]	'cheese'
	a''.	['rɛmə]/[ru'r'mwɛmmə]	'I.sleep/we.slept'	b''.	[pur'tə:mə]	'we.bring'
		['rɛmbə]/[rum'bweimə]	'I.break/we.break'		[stu'tə:mə]	'we.put out'
		['foumə]/[fu'mwo:mə]	'I.smoke/we.smoke'			
		['fu:kə]/[fukwa'rillə]	'fire/small fire'			
		['fo:kə]/[fu'kwo:mə]	'I.play/we.play'			
		[mə 'kɔlkə]/[nə kul'kwomə]	'I.lie down/we.lie down'			
		[u mwar'tillə]	'the hammer'			

Cirigliano

In *Gorgoglione*, we find a similar distribution. (19a) illustrates propagation in some phonosyntactic contexts; (19a') exemplifies word internal propagation. (19b) shows the contexts in which an intermediate coronal or palatal obstruent disallows

propagation, both in phonosyntactic and word internal contexts. Finally (19c) exemplifies propagation on a pre-tonic [a]. In the examples, the diphthong [ɛ] is the outcome from an underlying /a/ in open contexts, as in (19b, b',b").

- | | | | | |
|------|-----|--|----|---|
| (19) | a. | [u 'mwɛttə] 'it I.put'
[u 'pwe:ðə] 'the foot'
[u 'fwermə] 'it I.stop'
[nu 'fwɪλλə] 'a son'
[u 'kwɛʋsə] 'the cheese'
[u 'mwannə] 'it he.sends' | b. | [u 'dɪftə] 'the finger'
[u 'nɛʋsə] 'the nose'
[u lattə] 'the milk'
[u 'sɛʋlə] 'the salt'
[pu'r'tɛʋmə] 'we.bring'
[stu'tɛʋmə] 'we.put out'
[ku'tʃɪ:mə] 'we.cook' |
| | a'. | [fɪ:mə]/[fɪ'mwɛʋmə] 'I.smoke/we.smoke'
[rɔmbə]/[rum'bwi:jə] 'I break/I.broke'
[ʃo:kə]/[fɪ'kwammə] 'I.play/we.played' | | |
| | c. | [u kwa'nɔskə] 'it I.know'
[u mwar'tiəllə] 'the hammer' | | <i>Gorgoglione</i> |

A necessary requirement for the process to apply is that the consonant and the vowel hosting [w] must be adjacent. [r] in a second position of onset, interpolating between the labial/dorso-velar consonant and the vowel, generally blocks propagation, even if not obligatorily, as in (20b). On the contrary, a coda in the preceding syllable has no effect on the process, as in (20a). Finally, propagation does not apply to the metaphonic outcomes [i] (< *iə) in *Cirigliano* and [iə] in *Gorgoglione*, as in (20c).

- | | | | | |
|------|----|---|---|--------------------|
| (20) | a. | ['rɔrmə]/[rur'mwejə]
[mə 'kɔlkə]/[nə kul'kwomə] | 'I.sleep/I.slept'
'I.liedown/we.lie down' | |
| | b. | [u 'frə:tə]
[u 'pɾɛutə]
[u 'frɛi:fə]/[u 'frweifə] | 'the brother'
'the priest'
'it I.fry' | |
| | c. | [u 'fɪrrə]
[u 'pirdə] | 'the iron'
'it you.lose' | <i>Cirigliano</i> |
| | a. | ['dɔrmə]/[dur'mwi:mə] | 'I.sleep/we.sleep' | |
| | b. | [u 'frɛʋtə]
[u 'pri:mə]
[u 'fri:fə] | 'the brother'
'it we.open'
'it I.fry' | |
| | c. | [u kra'pɛttə]
[u 'fɪrrə]
[u 'fɪlə]
[u 'miəttə] | 'the kid'
'the iron'
'the thread'
'it you.put' | <i>Gorgoglione</i> |

If the intermediate consonant is a labial or velar approximant [v ɣ], the result is the glide [w] realized in onset, as in (21).

- (21) a. [u 'we:ʃə] 'him I.see' b. [a 've:ʃə] 'her I.see'
 [u 'waccə] 'him I.find' [a 'ɣaccə] 'her I.find' *Cirigliano*
- a. [u 'weddə] 'him I.saw' b. [a 'veddə] 'her I.saw'
 [u 'wattə] 'the cat' [ɔ 'ɣattə] 'the cats' *Gorgoglione*

The sensitivity to [u] is shared by labials [p b f v] and velars [k g ɣ]. In classical hierarchical models (Clements 1993; Clements and Hume 1995), labials and velars belong to different natural classes; labials are specified by the feature [labial], while velars by the feature [back/dorsal]. Coronals block the harmonizing process, in spite of being traditionally dealt with as consonants transparent to the vocalic harmonies. In the literature, proposals have been discussed that capture the relation between velars and labials, independently attested by a number of phenomena. Specifically, in the Jakobsonian model (Jakobson, Fant and Halle 1952; Jakobson 1971) the contrast grave/acute differentiates the segments characterized by a predominating lower side of the spectrum (grave) from those with a predominating upper side (acute). The grave segments are peripheral (velars, labials) with a larger and less comparted mouth cavity than that of the palatal and coronal segments (acute). Hence, [+grave] puts together labials and velars as sharing a low frequency configuration. The recourse to the feature [+grave] has been proposed to account for propagation phenomena like those we consider here, sensitive to the articulation place of the intermediate consonant (Savoia 1987; Loporcaro 2001; Schirru 2013).⁹

Suppose that the process can be understood as a V-C phenomenon whereby the vowel properties [labial, dorsal] take into account the place properties of the following consonant. Nevertheless, we cannot exclude a role for the following vowel that is affected by the propagation, as in the case of the [o] realization in *Cirigliano* in (18). Indeed, the properties of the following vowel control spreading of [u], which applies if this vowel is a stressed unrounded vowel or the low vowel [a]. Moreover, a metaphonic outcome can exclude propagation. Although we assign to the consonant a crucial role in the propagation, it is evident that it is [u] which contains the two relevant properties [round] and [back] able to select the consonantal context. What we want to say is that the spreading of [u] is driven by its cavity properties that search possible hosts where they can be licensed also by virtue of a corresponding property in the intermediate consonant.

In terms of the standard GP model, the tendential exclusion of the process if the intermediate onset is branching, i.e. including a velar or labial obstru-

⁹ The feature [+/-grave] is adopted by Schirru (2013) for capturing the contrast between the velar and labial consonants, admitting propagation of *u*, as in [λə kwənə] 'the dog'/[nə fwattə] 'a fact', and the coronal consonants, that exclude propagation, as in [λə sjakkə] 'the sack', in the dialect of Terelle, in Comino Valley.

ent followed by [r], as in (20b), could confirm the idea that [w] is inserted in the second slot of the onset. This solution would seem to be confirmed by the fact that the insertion of [w] takes place also when the nuclei or the rhymes are branching (Savoia 2015). In these contexts GP would exclude extra material inside the rhyme. Consider now the intermediate consonants. In the Element Theory framework, Harris and Lindsey (1995, 2000) and Harris (1994) assign the [U] component to labials and the resonance element [ə] to velars. Coronals are characterized by a specialized resonance property excluding a complex content. By virtue of this analysis, only labials would share the element [U] with the propagating vowel. Backley (2011), taking into account the processes that deal with velars and labials in a uniform way, assigns both consonantal classes the element [U], corresponding to an acoustic structure with a dominant low side of the spectrum. Differently from velars, in labials, [U] has the role of head in the melodic expression. If we take it that [U] characterizes both velars and labials, propagation can be accounted for in a natural way. Indeed, the relation between velars and labials is no longer a consequence of different properties of [u] but corresponds to the real sharing of the resonance properties codified by the element [U] in consonants.

Following the GP framework, [U] spreading can be depicted as in (23a,b) where the domain of the stressed nucleus shares the melodic content with the pre-tonic vowel. Spreading is the result of the constraint in (22), requiring that [u] in a pre-tonic position is admitted if [U] is realized in the domain of the stressed nucleus (Savoia in press a). [U] associates to the second position of the onset in (23a). In the case of the assimilation of [ə] to [o] in (23b) the element [U] is shared with the stressed vowel. If we interpret [ə] as a non-headed configuration including the element [A], assimilation can be treated as the result of propagation of [U], whereby the stressed nucleus subsumes this specification.

- (22) [U] in the pre-tonic nucleus is licensed by [U] associated to the onset consonant in the immediate domain of the stressed nucleus or a pre-tonic [A].

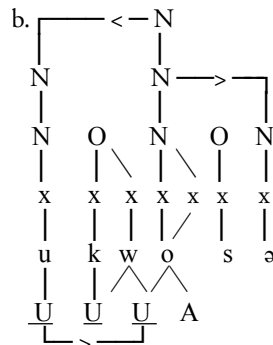
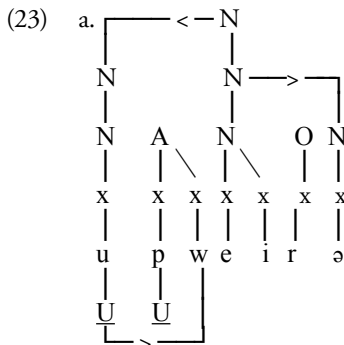

Cirigliano

In these varieties, intervocalic [v y] are realized as approximants coinciding with the only resonance property [U], as in (21a). According to Kaye, Lowenstamm and Vergnaud (1985, 1990), these segments lack the consonantal properties necessary to license a complex onset. This fits in with the fact that they do not subsume a second element. In the presence of initial [y] or [w] all it is necessary for satisfying the assimilatory process, is that [U] is shared by pre-tonic vowel and initial approximant. In both cases, the element [U] is legitimized in the domain of the stressed nucleus.

3.1 *A minimalist analysis of propagation*

We can restate the analysis in (23) in the terms of the approach proposed in Section 1. If we consider generalized propagation in *Cerchiana* in (15), the representation in (24) is adequate, in which a rising diphthong is formed through inserting [u] in the nuclear space of the stressed vowel. The harmonizing effect ratifies licensing in its domain. The consonant content is transparent to harmony, which only requires that [u] in pre-tonic position be licensed by [u] in stressed position.

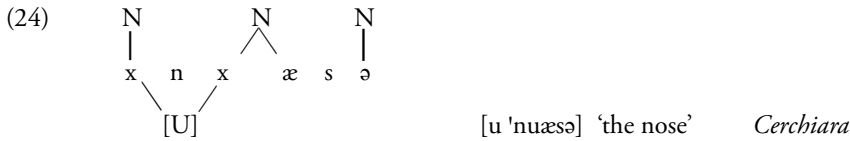

Pass now to the Lucanian varieties where the intermediate consonant contributes to licensing of [u]. The reduced notion of structure we adopt allows us to treat this mechanism in a simple and natural way, unlike models providing rich and rigid structural representations. Specifically, no clear formal way for capturing the relation between the onset, the trigger of propagation and the stressed nucleus is provided by GP. In fact, the onset has no direct licensing relation with a pre-tonic nucleus, considering that in GP the onsets are not in the immediate domain of the nucleus and that nuclei form a special tier regulating harmonizing/propagation. In short, it is not evident by virtue of what structural principle the velar/labial onset interacts with the [U] propagation from the pre-tonic vowel.

In (25b), [u]/[w] inside the domain of the stressed nucleus satisfy the requirement whereby the occurrence of [U] in the preceding vowel must be licensed, according to (22) now reformulated into (25a). In these dialects the stressed nucleus legitimizes [u] by virtue of the agreement with [U] in the intermediate velar or labial consonant. More precisely, licensing exploits [U] in the adjacent consonant; hence, velars and labials contribute to interpreting [U] in the domain of the stressed nucleus. A simpler type of assimilation is instantiated by the contexts in (21), where an intermediate velar or labial

approximant changes to [w]. In (25c) this type of assimilation is analysed, where licensing is implemented by [U] associated to the intermediate position. We can connect the shift to a glide reading of the intermediate [U] with the fact that the [U] element is interpreted entirely inside the nuclear domain, where it is treated as the onglide of a sequence *onglide-long vowel*. This realization satisfies licensing in that it interprets [U] in the domain of the stressed nucleus, as in (25b), and at once it preserves/manifests the [U] content of the intermediate element.

- (25) a. [U] in the pre-tonic nucleus is licensed by [U] present in the domain of the stressed nucleus and in the intermediate consonant (essentially, in all segments of the relevant domain)

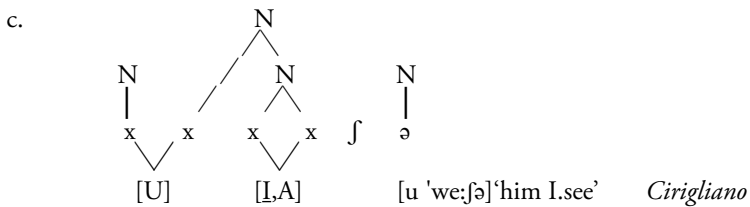
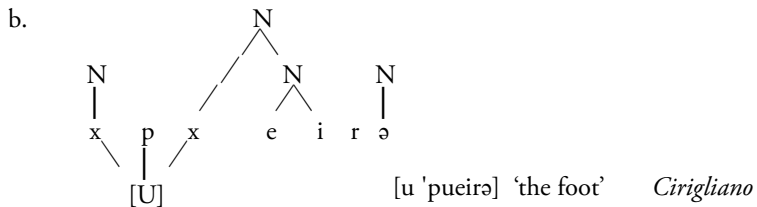

In the processes where [u]/[w] are propagated or preserved (cf. Section 5) by virtue of an adjacent velar (or labial), [u]/[w] manifest the licensing relation.¹⁰ The stressed or full nucleus takes in this domain the cavity content of the pre-tonic vowel exploiting the corresponding cavity property of the adjacent consonant. Licensing can be understood as nothing but the assimilatory mechanism.

Propagation in the *Stigliano* dialect introduces interesting clues as regards the relation between the propagating element [U], the adjacent consonant and the target nucleus. In this variety, the harmonic spreading affects all stressed vowels and also pre-tonic [a]. It is of note that in the *Stigliano* variety the original /u/ in pre-tonic position is generally realized as [ə] (cf. the discussion in section 6). However, this neutralization is variably realized, in the sense

¹⁰ It is of note that in (25b,c) an onglide-head-offglide sequence is created, similar to the ones discussed in Pöchtrager (2015) for Chinese. Our treatment can be compared with the solution of Pöchtrager, insofar as it assumes a projection comprising one head preceded and followed by a licensed position.

that in pre-tonic contexts of propagation the short lax [ʊ] can be heard. In the large transcription in (26) we have left out this indication.

The data in (26), display word-internal contexts and phonosyntactic contexts D-N and Cl-V respectively. The presence of [ə] between the trigger of the harmony and the stressed nucleus does not block spreading, as in (26h). The outcomes of the harmony for stressed /a/ are [ɔ:], in (26a), [wɔ:] following a velar consonant in open syllables, in (26b), and [wa] in closed syllables, in (26c). For pre-tonic [a] we find the same outcomes, i.e. [wɔ] after a velar consonant in open syllables, in (26d), [wa] in closed syllables, in (26e), and [ɔ] in the other contexts, in (26f). For the other stressed vowels, we find the simple insertion of a [w]/[u] segment, in (26g); the outcomes of metaphony may also be affected (cf. (17b)). We note that in this variety pre-tonic /u/, final positions of clitics and articles included, neutralizes to [ə]. We assume that in underlying representations the specification [U], associated to the masculine singular D and the masculine singular accusative Cl, triggers the process. Finally (26i) illustrates the alternations affecting the initial approximants [v ʏ] that in propagation contexts are replaced by [w], as in (21). In the column on the right, the alternants with the lexical vowel are provided.

(26)	a.	[kən'dɔ:və] 'I.sang' [lə 'nɔ:sə] 'the nose' [lə 'fɔ:jə] 'it.m you.do'	a'.	['kɔndə] 'I.sing' ['na:sə] 'nose' [la 'fa:jə] 'it.f you.do'
	b.	[nə kəl'kwɔmə] 'we.lie down' [lə 'kwɔnə] 'the dog' [lə 'skwɔrə] 'it.m I.comb'	b'.	[mə 'kɔlkə] 'I.lie down' ['ka:nə] 'dog' ['ska:rə] 'I.comb'
	c.	[addəm'mwənnə] 'I.ask' [lə 'lwəskwə] 'him I.leave'	c'.	[lə 'kwəmbə] 'the field' [la 'ləskwə] 'her I.leave'
	d.	[fukwɔ'riddə] 'little fire' [lə kwɔ'nɔskə] 'him I.know'	d'.	['fu:kə] 'fire' [la ka'nɔskə] 'her I.know'
	e.	[lə kwat'tʃa:mə] 'it we.take out'	e'.	[kat'tʃa:mə] 'we.take out'
	f.	[lə mɔr'tiddə] 'the hammer' [lə sɔl'va:mə] 'him we.save' [lə sɔ'peimə] 'it.m we.know'		[mar'tiddə] 'hammer' [la sal'va:mə] 'her we.save' [sa'peimə] 'we.know'
	g.	[nə'tʃwɛddə] 'nut-dimin' [lə 'dwiʃtə] 'the finger'	g'.	['neutʃə] 'nut' ['dʃtə] 'finger'
	h.	[lə də'vɔ:kə] 'it.m I.empty'	h'.	[la də'va:kə] 'it.f I.empty'
	i.	[lə 'weivə] 'it I.drink'	i'.	[la 'veivə] 'it.f.drink' <i>Stigliano</i>

The data in (26) show that also in *Stigliano*, propagation is sensitive to the velar articulation of the intermediate consonant. A velar obstruent between [U] and [a] induces a double realization of [U], which occurs as [w] after the consonant and as the vocalic velarized outcome [ɔ]. The data of *Stigliano* witness also the possibility that licensing can be entirely subsumed by the nucleus. Indeed, the [ɔ] outcome can legitimize [U] in the preceding vocalic

slot without that [w] is independently required, as in (27a). In the contexts *kaCV...* we find two copies of [U], one on the vowel, that converts to [ɔ], and the other one as [w] between *k* and *ɔ*, as in (27b).

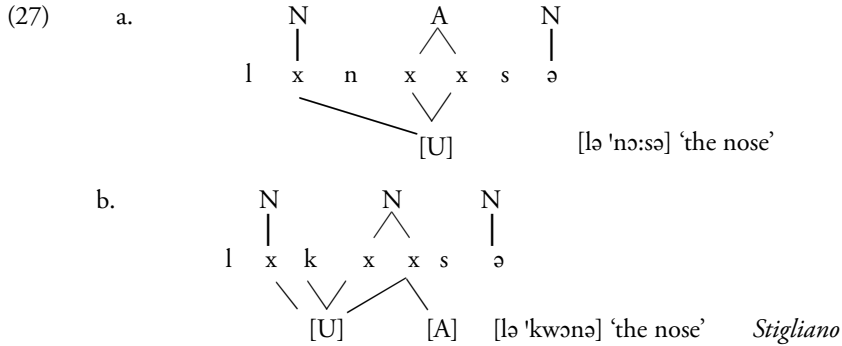

The arrangement in (27b) confirms the idea that the nucleus is independently active in legitimizing [U]. In fact, also in the contexts with a velar obstruent that in turn attracts [w], [a] can implement licensing by realizing the harmonic result [ɔ]. As in the case of *Cirigliano* in (25b) the [w] glide legitimized by the velar obstruent expresses the relation between the (stressed/[a]) nucleus and the consonant in its domain. Specifically, in *Stiglianese* the intermediate velar manifests the assimilation with pre-tonic vowel only if the nucleus interprets [U] in its turn by means of the velarized realization [ɔ].

In *Stigliano* dialect propagation applies even if between the harmonizing trigger and the stressed nucleus one or more [ə]s occur, as in (26h). This possibility implies a further parameter, connecting propagation to classical harmonies (Demirdache 1988). In this dialect, the application does not require adjacency between the triggering nucleus and the hosting nucleus. Moreover, relaxing adjacency is constrained by the melodic content of intervening vowels that need be devoid of any place specification. In other words, we can assign to the central vowel [ə] the simple content coinciding with the formantic element [F1] adopted in (10) (see discussion in section 6.1). The requirement whereby it is the stressed nucleus or pre-tonic [a] that attract [U], is valid; however, intervening [ə]s are not interpreted by propagation, that takes into account only nuclei introducing a specific cavity configuration [U], [I], [A]. As suggested in (28), [F1] is out of the scope of propagation that instead is hosted within the long stressed nucleus.

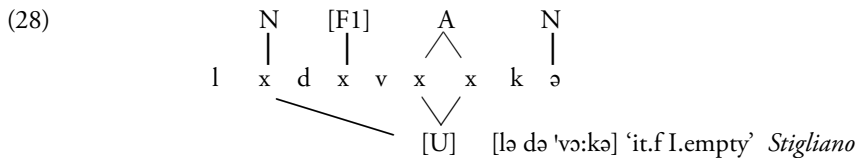

Before concluding the analysis of propagation it is interesting to note that propagation systematically applies in derivational contexts and in enclitic imperative contexts. The examples of diminutive form are repeated in (29). Naturally, given the word internal nature of diminutive morphology (or other derivational morphemes), the process applies exactly as in the other word internal domains.

- | | | | | | |
|------|----|--|----|--|-------------------|
| (29) | a. | [fɔkwə'riddə] 'little fire'
[nə'tʃwɛddə] 'nut-dimin.'
[ɔrtə'tʃwiddə] 'little garden' | b. | ['fu:kə] 'fire'
['neutʃə] 'nut'
['urtə] 'garden' | <i>Stigliano</i> |
| | | [fukwə'rillə] 'little fire'
[vukkwa'rɛllə] 'small mouth'
[ɣul'pwaccə] 'little fox' | | ['fu:kə] 'fire'
['vɔkkə] 'mouth'
['ɣɔlpə] 'fox' | <i>Cirigliano</i> |

A different morphosyntactic status characterizes the enlarged domains where the enclitics adjoin to the verbal base, as in imperatives. Also in these contexts, propagation is triggered, as in (30b). In these dialects, enclisis to the imperative determines the stress shift to the final vowel of the verb. It is of note that in the examples in (30b) the stressed vowel preceding the enclitic is not a part of the clitic but coincides with the thematic vowel of the verbal lexical entry. This segmentation is confirmed by the fact that the quality of the vowel varies according to the verbal class, i.e. /-a-/ (realized as [ɔ] in *Stigliano* and [o] in *Cirigliano*) in the first conjugation and -ei- in the second/third conjugation.

- | | | | | | |
|------|----|---|----|---|-------------------|
| (30) | a. | ['tukkə 'kɔstə] 'touch this!'
['kundə 'kɔstə] 'count this!'
['rumbə 'kɔstə] 'break this!'
['keutʃə 'kɔstə] 'cook this' | b. | [tɔk'kwɔ-lə] 'touch it!'
[kɔn'dwɔ-lə] 'count it!'
[rɔm'bwei-lə] 'break it!'
[kɔ'tʃwei-lə] 'cook it!' | <i>Stigliano</i> |
| | | ['tukkə 'kɔllə] 'touch that!'
['kundə 'tɔttə 'kɔ:sə] 'count all things!'
['ruppə] 'break!' | | [tɔk'kwɔ-lə] 'touch it!'
[kɔn'dwɔ-lə] 'count it!'
[rup'pwei-lə] 'break it!' | <i>Cirigliano</i> |

We follow the proposal in Manzini and Savoia (submitted) whereby the stress reassignment is due to specialized phonological/metrical properties that lexicalize the interpretive properties of enclitics. More precisely, a 'prosodic feature [FOOT]' associated to the lexical entry of the clitic fixes stress assignment, as in (31a). The enclitics trigger a domain in which the stressed nucleus licenses a weak nucleus on its right, giving rise to the sequence in (31b).

- (31) a. [FOOT]: Construct a binary left-headed domain that includes the last vowel of the postlexical string. (from Manzini and Savoia, submitted)

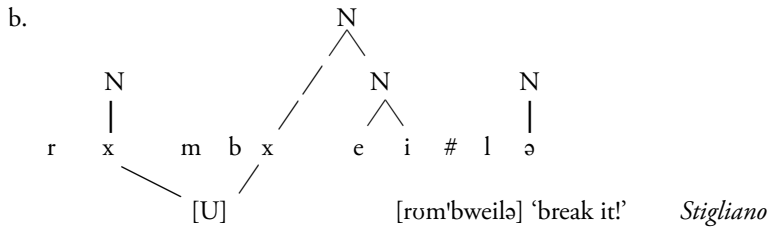

In other words, in the presence of an enclitic, the final vowel of the verb takes on the stress and propagation regularly applies.

The literature on the stress reassignment in enclitic strings in the imperative in South Italian dialects assigns a crucial role to the antepenultimate stress avoidance. Bafle (1994) assumes that stress reassignment in clitic groups is a repair strategy that modifies ill-formed metrical sequences created in postlexical enlarged domains. According to Peperkamp (1996) stress reassignment in Lucanian varieties depends on the fact that clitics are incorporated inside the Phonological Word and the preferred trochaic metrical organization is applied. Ordóñez and Repetti (2005) attribute stress shift to the morpho-syntactic status of the enclitics, that they identify with 'weak' pronouns. Manzini and Savoia (submitted) show that in these dialects there is no clear refusal of the antepenultimate stress, thus excluding a mere phonological mechanism. Similarly, they dispute the idea of Ordóñez and Repetti (2005), concluding that the category of 'weak' pronouns is untenable.

4. Preservation of *l* before labials and velars

In this section, we will concentrate on the relation between labials and velars, in particular the proposal that they share the same cavity component [U]. A proof of this is provided by other phenomena that unify the behaviour of these two classes of obstruents; particularly we will examine the preservation of *l* before labials and velars in some Italian varieties. As we saw, the relation between velars and palatals could be accounted for on the basis of the two properties [labial (rounded), back] of [u]. Our conclusion is that this solution is inadequate in that it does not capture the relation between these two classes of consonants. The solution provided by Element Theory by assigning the element [U] both to velars and labials seems to be on the right track.

In some Romance varieties the pre-consonantal (coda) lateral is preserved in contexts where it precedes a velar or a labial onset. In (32) the data of the Piedmontese variety of *Lessolo* (Torino) and those of some Lucanian and Calabrian varieties are presented. (32i) presents contexts where an original *l* precedes a coronal/palato-alveolar, (32ii) presents contexts *l*-labial/

velar. In the first case **l* changed to a velar outcome of the type of [u], while in the other context the lateral is preserved or, in many dialects, for instance *Senise*, has changed to [r].

(32) i.	* <i>l</i> -coronal/palato-alveolar	ii.	* <i>l</i> -labial/velar
	[aut]/['auta] 'high.m/f'		[vu:lɔ] 'fox'
	[ku'tɛl] 'knife'		[ku:lɔ] 'blow'
	[kaut]/['kauda] 'hot.m/f'		[bal'kuŋ] 'balcony'
	[kau'dɛra] 'boiler'		[su:lɔ] 'furrow'
	[i 'ausu] 'I.lift'		
	[kaus] 'kick'		<i>Lèssolo</i>
	['kaβəðə] 'hot.m'		['vurpə] 'fox'
	['ɣaβətə] 'high.m'		[tə 'kurkə] 'you.lie down'
	[mə 'ɣaβətsə] 'I.stand.up'		<i>Cassano</i>
	['ɣautə] 'high.m'		['ɣɔlpə] 'fox'
	['kaurə] 'hot.m'		['palmə] 'palm'
	['kautʃə] 'kick'		[mə 'kɔlkə] 'I.lie down'
	['fautʃə] 'scythe'		['sɔlkə] 'furrow' <i>Cirigliano</i>
	['ɣautə] 'high.m'		['ɣurpə] 'fox'
	['kaurə] 'hot.m'		['surkə] 'furrow'
	['kautsə] 'pants'		[bar'kɔ:nə] 'balcony'
	['fautʃə] 'scythe'		<i>Senise</i>

A reasonable conjecture is that the original **l* first changed to a velarized lateral [ɫ] before coronals and palato-alveolars and then to a vocalic element [u]. Hence, labials and velars share a property that blocks velarization and vocalization. A possible line of explanation is that velarization before velar and labial obstruent is prevented by virtue of OCP (Obligatory Contour Principle; Leben 1973, 1978; Goldsmith 1990), whereby two adjacent identical elements (in this case [U]) on the same tier are forbidden, as suggested in (33). This should drive the lateral in coda to be retained in these contexts, and possibly to change to [r], as in *Senise* in (32). Anyway, we are induced to conclude that velars and labials actually have a common property that prevents the velarized liquid from changing to a vowel before these obstruents.¹¹

¹¹ An anonymous reviewer suggests that “an equally plausible scenario is where coronals promote vocalisation and labials and dorsals are simply the residue”. This solution would imply a different mechanism, based on dissimilation or strengthening of perceptual contrast between two adjacent positions.

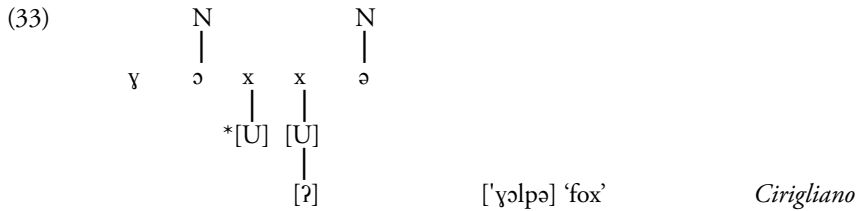

Naturally, in order that OCP is able to apply, velars and labials must share the [U] element associated to the coda slot in (33). In short, this distribution seems to confirm the analysis of velar and labial obstruents as endowed with the [U] element. In this sense, in a traditional treatment the velarization in (32i) would correspond to a request of contrast (dissimilation), complementary to application of OCP. Obviously, other possible analyses exist. Our idea is that [U], as a property of the original lateral, appears in contexts where it is autonomously realized, i.e. entirely licensed by the preceding nucleus. As a consequence, the adjacency with a consonant incorporating [U] excludes the velarized outcomes.

More precisely, velarization is the phenomenon in which a coda vocalizes gaining a more perceptible (sonorous) melodic content in the prosodic domain, as in (34a,b). Complementarily to velarization, in many Lucanian and Calabrian varieties, [u] consonantizes to [β v], selecting the labial realization of [U], as in the examples from *Cassano* in (32); this outcome implies the occurrence of a vocalic nucleus [ə].

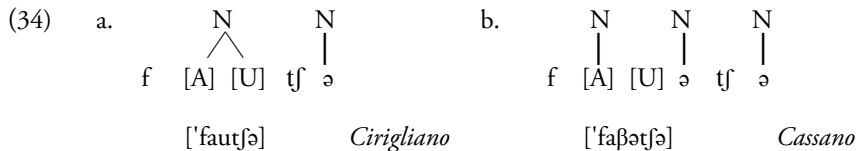

All things considered, we can analyse the relation between the velarized/labialized outcome from original *l* and the following consonant as suggested in (34a), where the licensing relation internal to the domain on the stressed vowel is preserved. Hardening requires that [u] can be interpreted as an independent component in the enlarged domain, thus excluding any type of assimilation, as in (34b).

5. [u] preservation and propagation in velar contexts in *Ruvo di Puglia* and *Accettura* varieties.

There are varieties in which spreading of [u] is limited only to word internal velar consonant contexts, as in *Ruvo di Puglia* (from now on *Ruvo*) and *Accettura* in (35) and (36). In these dialects, where the unstressed underlying /o u/ realize as [ə], the specification [+rounded, +back]/[U] is saved by asso-

ciating it to an adjacent velar onset, where the component [w] is anchored to the consonant. (35a)-(36a) illustrate the contexts where [w] propagates from the preceding unstressed vowel to the following stressed domain including a stressed nucleus deriving from *a. (35b)-(36b) show contexts where an unstressed /o u/ following a velar onset decomposes into the sequence [wə]. The same holds for post-tonic contexts in (35c)-(36c). It is of note that cases such as [ˈkɔlkə]/[kwəlˈkwə:mə] ‘I.lie down/we.lie down’ show a double realization of [w], corresponding to the two possible contexts triggering the realization of [w] on an adjacent [k] in pre-tonic contexts and in the stressed contexts.

In the system of *Accettura* the lexical level vowels /i a u/ in open syllable realize as [ə], cf. (36d.ii). The pair [ˈkwə:sə]/[ˈkʊsənə] ‘I.sew/they.sew’ in (36b) exemplifies the alternation between different realizations of the stressed underlying/lexical level /u/. As shown in Section 2, [ʊ] occurs in __CC and antepenultimate contexts, while [ə:] occurs in open contexts. This variety preserves the underlying specification [U] in the context of a velar onset by anchoring [w] on the velar onset as in (35a,b,c). In any case, we find a sequence [wə] that combines [U] with the realization [ə]. This sequence can arise from a lexical pre-tonic [u] preceded by [k], as in (36b), and in post-tonic position as in (36c). The second alternants in (36a) and (36b) such as [ʃəˈkwəmə] ‘we.play’ show the realizations [wə] created by propagation of pre-tonic lexical /u/ to the following stressed nucleus [ə] by anchoring to the intermediate velar. In other words, the [U] component of an /u/ adjacent to a velar onset realizes as [w] on the velar consonant, independently of whether it is in a stressed or unstressed domain, as in [ˈkwə:sə]/[ˈkwə:sə:mə] ‘I sew/we sew’. Hence, the system of *Accettura* is different from the one of *Ruvo* where the back vowel is preserved in stressed position, as in [ˈkɔ:ʃə]/[ˈkwəˈʃeimə] ‘I sew/we sew’ in (35b). The data in (35d)-(36d) exemplify the realizations of /a/ in the two varieties; so [a] occurs in open position, while, in closed position we find [ɔ:] in *Ruvo* and [ə:] in *Accettura*. (35d.ii)-(36d.ii) show that propagation is excluded in phono-syntactic contexts. (35d.iii)-(36d.iii) shows that a labial is unable to attract or preserve the element [U] of an adjacent [u]. Finally (36d.iv) shows that the occurrence of [k] is admitted independently of the presence of [w].

- (35) a. [ˈʃɔ:kə]/[ʃəˈkwəmə] ‘I.play/we.play’
 [ˈtʊɛkkənə]/[təkˈkwəmə] ‘I.touch/we.touch’
 b. [ˈkɔlkə]/[kwəlˈkwəmə] ‘I.lie down/we.lie down’
 [ˈkɔ:ʃə]/[kwəˈʃeimə] ‘I.sew/we.sew’
 [kwərˈtiddə]/[kwərˈtieddərə] ‘knife/knives’
 c. [ˈpikwərə] ‘sheep’, [ˈmueskwə] ‘fly/flys’
 d. i. [ˈnɔ:sə] ‘nose’ vs. [vrattəsə] ‘arm’
 ii. [ˈkɔ:nə]/[uˈkɔ:nə] ‘dog/the dog’
 iii. [ˈfeumə]/[fəˈmɔ:mə] ‘I.smoke/we.smoke’
 [ˈduɛrmə]/[drəmˈmeimə] ‘I.sleep/we.sleep’ *Ruvo*

- (36) a. ['ʃo:kə]/[ʃə'kwə:mə] 'I.play/we.play'
 ['təkəkə]/[tək'kwə:mə] 'I.touch/we.touch'
 b. ['kələkə]/[kwəl'kwə:mə] 'I.lie down/we.lie down'
 ['ko:tʃə]/[kwə'tʃə:mə] 'I.cook/we.cook'
 ['kwə:sə]/[kwə'sə:mə]/['kʊsənə] 'I.sew/we.sew/they.sew'
 ['kɔntə]/[kwən'də:mə] 'I.sing/we.sing'
 [fukwə'lə:rə] 'hearth', [kwər'tiddə] 'knife'
 c. ['ə:kwə] 'needle', [ve'kwə] 'I.see', ['dəkʷə] 'I.say'
 ['pikwərə] 'sheep', [fər'mekwələ] 'ant'
 d. i. ['nə:sə] 'nose' vs. ['yaddə] 'cock'
 ii. ['kə:nə]/[u'kə:nə] 'dog/the dog'
 iii. ['fə:mə]/[fə'mə:mə] 'I.smoke/we.smoke'
 iv. ['sɛkkə]/[sək'kə:mə] 'I.dry/we.dry' *Accettura*

In the varieties spoken in *Ruvo* and *Accettura*, also (underlying) back vowels realize as [ə] in unstressed position. A velar consonant in the onset, specifically [k], saves [U]. In *Accettura* dialect, this mechanism concerns also the stressed [ə:] deriving from an original *u* in open syllable. [U] propagates to the following syllable if the onset is [k] and the nucleus is a schwa, in *Accettura*, or 1st plural person *-ə-* in *Ruvo*. In the form [kwəl'kwəmə] 'we.lie down' of *Ruvo* in (37), both processes apply, namely propagation of [U] from pre-tonic slot and decomposition of /u/ to [wə] in the context *k__*. In (37) the sharing of the melodic content realizes the licensing process implemented in these sequences.

- (37)
- | | | | | | |
|-----|---|---|---|-----|----------------------------|
| | N | | N | | N |
| | ^ | | ^ | | |
| k | x | ə | l | k | x |
| | ^ | | | ^ | |
| [U] | | | | [U] | |
| | | | | [U] | [kwəl'kwəmə] 'we.lie down' |
- Ruvo*

In pre-tonic contexts, the nucleus [U] of the lexical base is retained in a weak position inside the metrical domain of the stressed nucleus, where its legitimization is favoured by sharing [U] with [k]. Given that the velar is involved in licensing only in the domain of [u] (see (36d.iv)), we must conclude that the agreement on [U] between the vowel and the consonant is able to implement licensing. In (37) [U] in pre-tonic position is interpreted in the domain of the stressed nucleus in contexts where [U] is anchored also on the adjacent consonant. This means that in a sequence such as the one in (37), two copies of [U] are realized, both saved by the adjacent velar. To sum up, the occurrence of [U] in pre-tonic and in stressed nucleus manifests the prosodic relation between segments in terms of phonetic agreement on some resonance property. The preservation allows [u] and [k] to have a more perceptually adequate output. This requirement is satisfied in all contexts where it is possible, i.e. when a velar is adjacent to [u] (Kaun 1995; Walker 2005; see discussion in 5).

A labial consonant is not involved, differently from what we have seen in the case of propagation discussed in Section 3. We can express this restriction by assuming that the element [U] involved is not the head, as suggested in the characterization of labials and velars presented in Section 3 (Backley 2011). We can think that the headedness is nothing but a contrastive property; in the case of labials and velars, [U] contrasts labials, where it is the place, with velars, where it specifies a resonance property not dependent on a labial place. Hence, varieties such as those of *Ruvo* and *Accettura* take into account only [U] as a resonance property affecting the spectral structure of the adjacent vowel. This excludes the place interpretation of [U].

Turn now to the contexts of *Accettura* in (36b) that show licensing independently of propagation. As noted, in the stressed contexts the sequence [wə] corresponds to an underlying /u/ in open position. The nucleus [ə] realizes the only element [A]. So, we must admit that the cavity element [A] is able by itself to introduce the stress properties (duration and intensity). The element [U], encoded in the lexical base, is interpreted as an autonomous segment inside the domain of the nucleus. The preceding [k], in turn legitimized by the stressed nucleus, contributes to interpreting [U] by sharing it, as in (38).

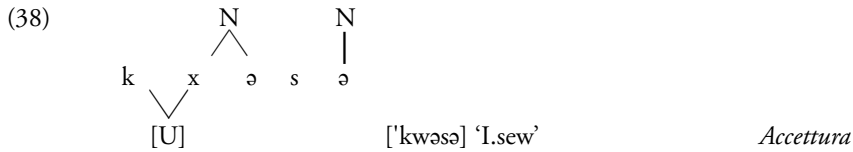

As mentioned in 2, some authors (cf. Clements and Hume 1995) proposed separating on different tiers consonantal and vowel place properties. Actually, phenomena of the type we have examined allow to conclude that this distinction is inadequate at least since it is unable to capture the interaction between consonants and vowels largely testified by harmonizing processes.

6. Preservation of pre-tonic [u] in the Apulian dialect of Corato

In many Southern Italian varieties, unstressed vowels are subject to a neutralization process that converts them to schwa except [a] which is preserved. Nevertheless, many dialects retain some of the properties of an original rounded back vowel, as we have seen for *Ruvo* and *Accettura*. In the Apulian variety of *Corato*, pre-tonic [u] adjacent to a velar consonant is systematically retained, as discussed in D'Introno and Weston (1997, 2002) and Bucci (2013).

The phonological system of *Corato*, just like the other Central Apulian and Lucanian varieties, is characterized by the contrast in duration and quality of stressed vowels according to whether they occur in open syllable or in

closed syllable/position (see Section 2). We remember that the open position is the context where the nucleus is followed by a simple consonant in turn preceding a nucleus; the closed position corresponds to the contexts where the nucleus is followed by a sequence of two consonantal slots or, in these dialects, it is in antepenultimate position. In open position, stressed vowel is branching, realizing as a long vowel or a falling diphthong. In closed position, stressed vowels are short and present specialized realizations. So, this contrast generally implies specialized cavity/aperture degree properties, as noted in D’Introno and Weston (1997, 2002). In *Corato* variety, the length contrast between stressed vowels in open and in closed contexts is signalled by means of duration, aperture degree and diphthongization. As for mid vowels, in open contexts we find high-mid outcomes (39a) or the falling diphthongs [ai au] (39b), while in closed contexts low-mid outcomes occur, as in (39c). High vowels are preserved in open contexts, as in (39e), while in closed contexts high-mid/high [-ATR] outcomes arise (39f). Analogously to the other dialects of its area, *Corato* dialect presents metaphony operating both on high mid and low mid vowels. In the first case, we find high outcomes (39g), in the second case the diphthongs [ie uo] occur (39h).

(39)	a.	[ˈpe:də] ‘foot’	[ˈno:və] ‘new.f.sg/pl’
	b.	[ˈmaisə] ‘month’	[ˈsaulə] ‘sun’
	c.	[ˈdɛʃʃətə] ‘fingers’	[ˈvɔkkə] ‘mouth’
	d.	[aˈtʃɛddərə] ‘birds’	[ˈɔccərə] ‘eyes’
	e.	[fərˈmi:kə] ‘ant’	[ˈku:sə] ‘I.sew’
	f.	[ˈfɪjʃə] ‘son’	[ˈkɔsənə] ‘they.sew’
	g.	[ˈmi:sə] ‘months’	[ˈkɔrtə] ‘short.m.sg/pl’
	h.	[ˈpiedə] ‘feet’	[ˈnuovə] ‘new.m.sg/pl’

Corato

As a first step, in (40) we present the data illustrating the treatment of the pre-tonic vowels, that we gathered during a recent (2016) field investigation. Although these data essentially correspond to those of D’Introno and Weston, they add some interesting refinements. The examples in (40) concern bases with a rounded back vowel alternating between stressed and pre-tonic position where neutralization to [ə] could be expected, as in (40e). The data are subdivided according to the nature of the preceding or following consonant adjacent to lexical [ɔ o u]. So (40a) illustrates the alternation in the context where a velar onset precedes the rounded back vowel, which is retained and realized as [u]. (40b) illustrates the contexts where a velar onset follows the lexical rounded back vowel and propagation of [u] emerges on the following velar in similar terms to the ones observed for the *Ruvo* and *Accettura* dialects in (35a,b) and (36a,b). If the immediately preceding consonant is not velar, [ə] occurs, as in (40b’); preservation of [u] is not excluded, at least in the presence of a labial onset, like in (40b’). The presence of a labial preceding or

following the rounded back vowel does not induce retaining [u], as shown by the examples in (40c). The data in (40d) illustrate the fact that in the strings with an initial trochee the preservation of the rounded back vowel associated to the secondary word stress is favoured. In these contexts, preservation seems to be independent of the quality of the adjacent consonant, even though not obligatory as indicated by the cases in (40d'). In the case of bases with a front vowel preceding the main-stressed nucleus, [ə] is systematically found independently of the nature of the adjacent consonants, as in (40e').

- (40) a. ['ku:sə]/[ku'si:mə] 'I.sew/we.sew'
 ['kəndzə]/[kun'dza:mə] 'I.season/we.season'
 [s avvrə'gəŋŋə]/[n avvrəgəŋ'ja:mə] 'he.is ashamed/we.are ashamed'
 [arrə'kərdə]/[arrəkur'da:mə] 'I.remember/we.remember'
 ['kurtə]/[kurta'rieddə] 'short/a few short'
 ['skaupə]/[sku'pɛttə] 'broom/small broom'
- b. [mə 'kəkəkə]/[nə kuk'kwamə] 'I.lie down/we.lie down'
- b'. ['fo:kə]/[fə'kwamə] 'I.play/we.play'
 ['tsaukə]/[tsə'kwiddə] 'rope/small rope'
 ['məskwə]/[məs'kwiddə] 'fly/midge'
 [mbə'kwa] 'to hear'
- b''. ['vəkəkə]/[vuk'kɛddə] 'mouth/little mouth'
- c. ['pərtə]/[pər'ta:mə] 'I.bring/we.bring'
 [arrə'vəʃʃə]/[arrəvəʃ'ja:mə] 'I.cover/we.cover'
 ['fu:ʃə]/[fə'ʃi:mə] 'I.scape/we.scape'
 ['pu:tə]/[pə'ta:mə] 'I.prune/we.prune'
 ['mɔ:və]/[mə'vi:mə] 'I.move/we.move'
- d. ['kɔ:rə]/[kɔrə'tʃieddə] 'heart/small heart'
 ['vɔttə]/[vɔttə'tʃieddə] 'barrel/small barrel'
 ['uossə]/[əssə'tʃieddə] 'bone/small bone'
 ['əmənə]/[əmə'nieddə] 'man/little man'
 ['mənəkə]/[mənə'kɛddə] 'nun/little nun'
- d'. ['juommərə]/[jəmə'rieddə] 'ball/small ball'
 [tʃə'pɔddə]/[tʃəpəd'dɔttəsə] 'onion/small onion'
- e. ['dɔrmə]/[dər'mi:mə] 'I.sleep/we.sleep'
 ['ro:tə]/[rə'tɛddə] 'while/small while'
 [rən'dzo:lə]/[rəndzə'lieddə] 'sheet/small sheet'
- e'. ['fɪʃʃə]/[fəʃʃa'rieddə] 'son/little son'
 [fər'mi:kə]/[fərmə'kɔddə] 'ant/little ant'
 ['prɛvətə]/[prəvə'ticcə] 'priest/little priest'
 ['pɛrdə]/[pər'di:mə] 'I.lose/we.lose'
- Corato*

The alternations in (40) show that [u] preservation in this variety is not substantially different from what we saw for the dialects of *Ruvo* and *Accettura* in (35)-(36). Again, an intermediate velar allows the rounded back

element [U] from the preceding /u/ to realize as [w], as in (40b'); this is the same process that applies in (35a) and (36a). Analogously, the preservation of pre-tonic [u] seems to be nothing but a variant of the phenomenon seen in (35b) and (36b), where however the content of [u] is decomposed in [w] and [ə].

D'Introno and Weston (1997, 2002) document [u] preservation also in labial contexts. In our data, this possibility emerges only in a residual and strongly variable modality (some degree of uncertainty is noted also by D'Introno and Weston 2002: fn. 2). We take it that [U] content of labials could be potentially able to determine the same alternations we saw for velars. In discussing the data of *Ruvo* and *Accettura* we have already noted that the element [U] that is involved in these licensing processes is not the head. The headed [U] seems to introduce a contrastive resonance specification in labials, where it is the place definitory property, in comparison with velars, where it specifies an acoustic property emerging from the configurational properties of the sound. The variation whereby only in a subset of varieties labials affect the distribution of [U], can be connected with the status of [U] in the spectral structure of the adjacent vowel, favouring the exclusion of the consonantal place interpretation of [U]. In other words, it is not the place to be involved but only the grave resonance properties.

The generalized weakening to [ə] of the unstressed vowels can be dealt with as the result of delinking; more precisely, in the approach of D'Introno and Weston (2002), delinking generates a featureless vowel, namely the totally underspecified vowel [ə], as in (41a). The blocking of the weakening of [u] in contexts of labial and velar consonants is accounted for by D'Introno and Weston (1997, 2002) as an effect of OCP.¹² The idea is that OCP requires harmonization by means of a repair strategy consisting of 'linking the two segments', in (41b). As a consequence delinking is prevented from applying in virtue of the Inalterability Convention on the linked structures (Hayes 1986). D'Introno and Weston (2002) note that the sequences where [u] is preserved could represent an OCP violation given that [labial] in labial contexts and [dorsal] in velar contexts would be shared by the vowel and the adjacent consonant. [u] is retained because of a linking process which operates as a repair strategy conflating the two identical adjacent features on an only tier, as in (41), where D = Dorsal and H = high.

¹² The recourse to OCP for dealing with harmonizing processes in C-V sequences is proposed in Mester (1988).

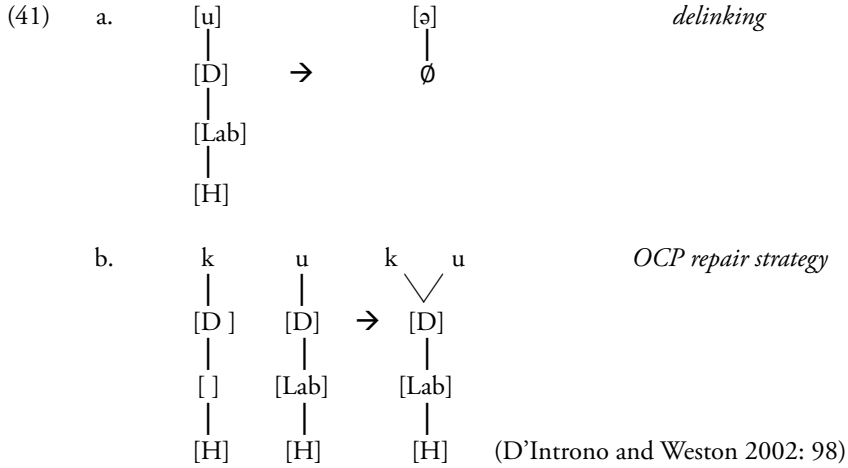

D’Introno and Weston (2002: 99) note that this solution could explain why front vowels do not are preserved, given that they “do not share any feature with consonants”. Actually, this conclusion is not generally true, because front vowels share [+high] with palatals and velars, as noted also by D’Introno and Weston. Other questions arise. First, OCP does not apply in contexts including a stressed nucleus; this casts doubts on the effectiveness and adequacy of a principle apparently so restrictive. Moreover, the recourse to OCP does not seem fully necessary, insofar as delinking in weak position could mend the alleged incompatibility between a rounded back vowel and an adjacent velar/labial consonant, by reducing the vowel to [ə] without invoking OCP. We should expect that in a variety in which pre-tonic or stressed underlying /u/ realize as [ə] independently of the nature of the adjacent consonant, simply [ə] occurs in all contexts. In this sense, nothing would contradict OCP. On the contrary, [k] contexts retain [w], thus disputing the role of OCP. More in general, the recourse to OCP is questionable insofar as it adds no element useful for explaining the assimilation processes that seem more naturally and convincingly treated as types of phonological agreement in licensing domains.

As we saw, [u] preservation in Corato is not an isolated process. Rather, it can be connected with a more comprehensive class of phenomena, i.e. propagation discussed in Section 3 and preservation of [U] in Section 5. These phenomena retain/save or increase [u] realization in contexts of velar and possibly labial consonants. In other words, the occurrence of [u]/[w] is more naturally and adequately explained in terms of licensing mechanisms, i.e. assimilation/prominence. In all cases, the adjacency of a consonant including resonance properties compatible with [u] preserves or enhances the occurrence of [u], or, more precisely its melodic content [U]. The realization of [u]/[w] takes place despite the fact that a reduction process of unstressed

vowels is otherwise operating. The processes involving [u] preservation/propagation can be assigned the status of other harmony processes, whereby a property perceptually vulnerable, typically [round, back], and relevant for the purposes of recognizability gets extended, and consequently amplified, over a phonological domain (Kaun 1995, 2004; Walker 2005; Nevins 2010; Savoia 2015, 2016a; Manzini and Savoia 2016). In other words, harmonies increase the exposition of the hearer to morpho-phonological elements by preserving and enhancing its perceptibility (Kaun 1995; Walker 2005).

6.1 *A proposal*

The distribution in (40a,b) highlights the fact that licensing of [u]/[w] is interpreted by a preceding velar, so that in the sequence ...*u k*... [u] is saved only if it associates to the following [k], as in (40b''). In the case of (40b), where [u] is also preceded by [k], a double occurrence is triggered. In any case, it is the domain of the prominent nucleus that is involved and authorizes the realization of [u]/[w]. The relation between distribution of intensity in the string and reduction of pre-tonic vowels is confirmed by the data in (40d). Here, trochaic sequences preceding the main-stressed nucleus are able to retain the lexical vocalic content, at least in the case of rounded back vowels. Actually, preservation in these contexts is not obligatory, as indicated by the outcomes in (40d') and by the fact that front vowels however undergo reduction to [ə], as in (40e').

Coming now to the distribution of the vocalic outcomes in the strings, we note that all Southern Italian dialects we consider in this article, including varieties in (9), (15), (17), (18)-(19) and (35)-(36), are characterized by a prosodic organization whereby in unstressed position only simplex vowels are admitted, i.e. vowels including one element, as in (42):

- (42) In a non-prominent position only simplex (tendentially, non-headed) vowels are admitted

This requirement explains why in weak position only [a ə u] occur. For the sake of descriptive completeness, remember that, for example, in the dialects in (18) and (19) this same pattern of unstressed vowels emerges. An important difference concerns the distribution of the unstressed vowels, because in those dialects rounded back vowels are preserved as [u] independently of the adjacent consonant. So, we find realizations as, for example, [stu'tə:mə] 'we put out' for *Cirigliano*, where [u] occurs in a coronal context, differently from *Corato*, where [u] is limited to velar contexts. [a] escapes the weakening, keeping its content in unstressed contexts as well. This suggests that the headed [A] in pre-tonic position contributes to the prosodic organization of the sequence, excluding a real weakening.

If we consider the alternations of *Corato* dialect in the bases including a high rounded back vowel, like ['fujə] 'I.escape', in (40c), what we see is that pre-tonic weakening requires a non-headed element, as established in (42). In the case of [U] or [I] this content is generally interpreted as [ə] at sensorimotor interface, as in (43).

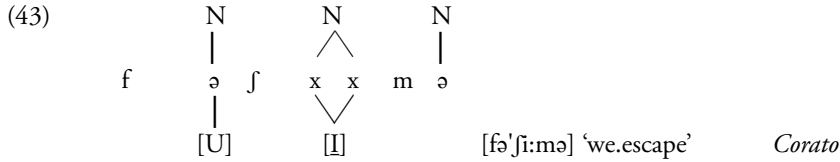

This analysis can explain why some phonetic traces of the lexical phonological distinctions can be perceived in unstressed outcomes. It is no accident that some uncertainty in detecting the weak pre-tonic realizations is well documented in the field researches, and it is noted by D'Introno and Weston (2002) as well. This solution agrees with the assumption that phonological content is interpretable at all levels and that substitution and addition of melodic content are forbidden. Besides, the underspecification approach adopted in D'Introno and Weston (1997, 2002) is excluded.

An interesting point is how this representation is distinct from one where [U] is consistently expressed. We note that the phonetic implementation of the elements can depend on both their phonological status (headed vs non-headed) and the context. In these varieties, losing the headed status in a weak/unstressed position is interpreted as a [ə]-like phonetic realization. In this sense, [ə] is nothing but a not completed or well-defined implementation of certain vowel inputs. This could impel us to extend the formantic element [F1] adopted in (10) to processes in which a vowel loses or reduces its place property, as suggested in (44). In other words, we could assign the acoustic configuration [F1] to the neuter vowel.

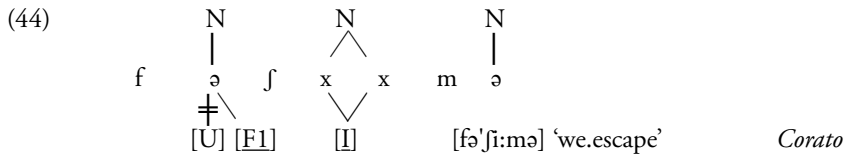

In [u] preserving contexts in (40), we will apply a treatment similar to that we have proposed for the process attested in *Ruvo* and *Accettura* dialects, in (35)-(36). In the pre-tonic contexts, the vowel [u] of the lexical base is retained where the sharing of [U] with [k] contributes to interpreting the content of the vowel in the domain of the stressed nucleus. Given that only velars in the domain of [u] (i.e. its onset) are involved in licensing, we must

conclude that the initial velar is necessary for interpreting [U], as indicated in (45a). As we underlined, the preservation allows [u] to have a longer temporal extension which enhances perceptual properties of [U]. This requirement is satisfied in all contexts where this is possible, i.e. when a velar is adjacent to [u]. If [k] follows the rounded back vocalic segment, [U] is realized as [w] in the following vocalic domain, i.e. inside the immediate domain of the stressed nucleus, as in (45b).

- (45) a.
- | | | | | |
|---|-----|-----|-----|------------------------------------|
| N | | N | | N |
| | | / \ | | |
| k | u | s | x | x |
| | / \ | | / \ | m |
| | [U] | | [U] | ə |
| | | | | [ku'si: mə] 'we.sew' <i>Corato</i> |
- b.
- | | | | | |
|------|-----|-----|-----|------------------------------------|
| N | | N | | N |
| | | / \ | | |
| ʃ | ə | k | x | a |
| / \ | / \ | | / \ | m |
| [F1] | [U] | | [A] | ə |
| | | | | [ʃə'kwamə] 'we.play' <i>Corato</i> |

(45b) illustrates the reduction of the pre-tonic vowel to [ə]. In the case of underlying mid vowels like [ɔ ɔ], the association of [U] to the stressed nucleus leaves the element [F1], phonetically [ə], as in (44).

Pre-tonic alternant [u] corresponding to stressed [o ɔ], as in ['kəndzə]/[kun'dza:mə] 'I.season/we.season' in (40a), presents a partial reduction in the content of the vowel, as suggested in (42), where [u] is derived by delinking of [A]. The complete range of vowel properties is admitted only in the prominent vowel of the prosodic domain. (45) and (46) exemplify the contexts in which the [U] element is saved. In (45b) [U] is trapped in the following domain and only [A] is associated to the pre-tonic vowel, thus satisfying the requirement in (42). In (46) [U] is saved by being shared with initial [k]; (42) is satisfied by delinking of [A].

- (46)
- | | | | | |
|---|---------|-----|-----|--|
| N | | N | | N |
| | | / \ | | |
| k | x | n | dz | m |
| | / \ | | / \ | ə |
| | [U] [A] | | [A] | [kun'dza:mə] 'we.season' <i>Corato</i> |

Summarizing, pre-tonic [u] in the domain of the stressed nucleus is interpreted if it shares the resonance properties with an adjacent velar, so introducing a sufficient degree of perceptual strength. This mechanism is operating both in (45a)/(46) and (45b). The fact that in (45b) [U] is interpreted by means of the following consonant accounts for the reason why the preceding nucleus however realizes as [ə]; indeed [U] can be supported by a

preceding or following velar, and only in the first case it realizes the nucleus. In the second context, [U] occupies a slot internal to a different domain and the preceding nucleus undergoes the normal reduction process to [ə]. Only the particular context in (40b) in which [u] is both preceded and followed by a velar, makes a double licensing of [U] possible.

7. *Metaphony in Carmiano (Salento) and some conclusions*

In the Salento variety of *Carmiano* the occurrence of [w] in metaphonic diphthongs is limited to the contexts where it is preceded by a velar or a labial consonant.¹³ Vowel system of *Carmiano* includes three height degrees, high [i u], low-mid [ɛ ə], and low [a], vowels. Metaphony affects low-mid stressed vowels that in the presence of a high final vowel convert to a rising diphthong [jɛ wɛ], where the onglide retains the place property of the underlying/lexical low-mid vowel. The point is that the diphthong [wɛ] occurs only in contexts where it is preceded by a velar or a labial, as in (47a). In the other consonantal contexts, the reduced outcome [ɛ] appears, as in (47b); finally, [jɛ] remains unaltered in any context, as in (47c). Finally, in the word initial position some uncertainty emerges between [ɛ] and [wɛ] as in (47d,d'); [wɛ] is generally favoured if it is preceded by a vowel, for example the final [u] of the singular masculine object clitic or that of the singular masculine article. In unstressed pre-tonic position only high vowels, cf. (47e), or [a] occur, as stated in (42). We note that the data in (47) show that metaphony is partially morphologized since there is a subset of high vowels that do not trigger it, for instance the 1st sg -u in the present, as in [ˈfɔku] 'I.play'.

- (47) a. [ˈmɔu]/[ˈmwei]/[ˈmɔɛ] 'I.move/you.move/he.moves'
 [ˈpɔwɛku]/[ˈpɔwɛrtʃi] 'pig/pigs'
 [ˈkɔjju]/[ˈkɔwejji]/[ˈkɔjje] 'I.pick/you.pick/he.picks'
 [riˈkɔrdɔ]/[riˈkwɛrdi] 'I.remember/you.remember'
- b. [ˈtɔrmu]/[ˈtɛrmi]/[ˈtɔrmɛ] 'I.sleep/you.sleep/he.sleeps'
 [ˈfɔku]/[ˈfɛki]/[ˈfɔka] 'I.play/you.play/he.plays'
 [ˈsɔkra]/[ˈsɛkru] 'mother-in-law/father-in-law'
 [ˈnɔa]/[ˈneu] 'new.f/neu.m'
- c. [ˈpɛtɛ]/[ˈpjɛti] 'foot/feet'
 [pɛrdɔ]/[pjɛrdi] 'I.lose/you.lose'
 [kurˈtjɛdɔ]/[kurˈtjɛdɔ] 'knife/knives'
 [ˈsɛntu]/[ˈsjɛnti] 'I.feel/you.feel'
 [ˈljɛttu] 'bed'

¹³ A similar distribution of the metaphonic diphthong is described for Altamura in Loporcario (2001). According to this author, the deletion of *w* in initial position confirm the hypothesis that [w] is preserved by virtue of the labial or velar articulation place of the preceding consonant.

- d. [(l)'essu]/[lu 'wessu] 'the bone/the bone'
 ['eccu]/['eccu] 'eye/eyes'
 [(l)'eu] 'the eg'
- d'. [lu 'wei]/[tʃɛ b'bwɛi?] 'it you.want/what you.want?'
- e. ['pjɛrɔdi]/['pɛrɔɛ]/[pɪr'dimɔ] 'you.lose/he.loses/we.lose'
 [mɔɛ]/[mu'imu] 'he.moves/we.move'

As we have seen in Section 2, metaphony can be accounted for by assuming the licensing restriction in (10a) (here repeated in (48)), whereby aperture properties of the post-tonic vowel are realized on the stressed nucleus in order to be legitimized (Walker 2005; Savoia 2016a). Essentially, the occurrence of [i u] in final position (or post-tonic position, according to the dialect) requires the resonance element [I]/[U] in the stressed nucleus, in other words the alignment on the aperture degree. In Section 2, we have concluded that it is the low-frequency F1 that is duplicated on a lexical/underlying mid stressed nucleus.

- (48) The head vowel licenses [F1] in final/post-tonic position in the prosodic (foot) domain.

In *Carmiano*, the outcomes of metaphony are [jɛ] from [ɛ] and [wɛ] from [ɔ]; [I]/[U] elements are reproduced on the prominent nucleus of the domain. As regards [wɛ], it is maintained only if it is preceded both by a velar and a labial, hence as in the case of [u] propagation examined in Section 3. We can assume that [w], precisely [U], is licensed in the head only if the preceding adjacent labial or velar contributes to legitimizing it by sharing [U], as in (49). In other words, [w] manifests the metaphonic licensing but it is also involved in the licensing of the preceding consonant. The realization of [w] as a part of the stressed nucleus expresses the assimilatory process that is the core of licensing.

- (49)
- | | | |
|----------|-----|--|
| N | N | |
| / \ | | |
| m w ε | i | |
| / \ | / \ | |
| [U] [F1] | [I] | |
- [mwei] 'you.move' *Carmiano*

[U] does not occur in the contexts where it is not involved in licensing of the preceding consonant. In initial position of word [w] can be saved by a preceding [u], as in [lu 'wessu] 'the bone', in (43d). In these cases the preceding back vowel is able to anchor [U] of the following diphthong. Nevertheless, our data document a clear variability and uncertainty in the realizations preserving the initial [w] after a final -u, and show that the preferred realization excludes [w] in initial position. We could conclude that the forms without initial [w] are the basic representations.

As the phenomenon of *Carmiano* confirms, the interaction between back rounded vowels and velars and labials shows a significant micro-variation that makes slightly different restrictions to surface. Specifically, preservation of [w]/[u], i.e. the resonance property we characterize as [U], brings to light the harmonizing effect that underlies the relation between the head vowel of the domain and the consonant in its domain. The variation depends on factors such as the labial/velar difference, the position of the consonant in the string, the status of [a] in comparison with a stressed nucleus (in propagation), the possible interaction of more processes (propagation, preservation, metaphony). In all cases harmonizing effects extend the presence of [u]/[U] in the string enhancing its perceptibility (Kaun 1995; Walker 2005).

7.1 *Concluding remarks*

The minimalist approach in phonology we have adopted is inspired by the idea that phonology and morphology are processes that make lexical and syntactic objects accessible to the sensorimotor system, in the sense of Berwick and Chomsky (2011: 27):

Language is therefore based on a recursive generative procedure that takes elementary word-like elements from some store, call it the lexicon, and applies repeatedly to yield structured expressions, without bound. Externalization is not a simple task [...] We would expect, then, that morphology and phonology - the linguistic processes that convert internal syntactic objects to the entities accessible to the sensorimotor system - might turn out to be quite intricate, varied, and subject to accidental historical events.

An adequate theory must be able to express variation, normally observable in languages, including the varieties we have analysed here. According to perspective proposed by Berwick and Chomsky (2011), linguistic variation and differentiation can be understood as a by-product of the externalization process. More precisely, it is a result of the fact that morpho-phonological processes come into contact with sensorimotor and conceptual-intentional systems that can influence and modify the phonetic and semantic properties of lexical elements (Savoia and Baldi 2009; Manzini and Savoia 2011).

The main issue we have addressed in this article is the way of representing the relations between segments in the string. In the GP framework (Kaye 1990; Charette 1991; Harris 1994; Kaye, Lowenstamm, Vergnaud 1990) the acoustic potential of a segment depends on the structural relations between autosegmental slots in the structure. A recent revision proposed in this model aims to translate (a part of) melodic properties into structural properties, so reducing the redundancies observed between the structural organization and the segmental content (Pöchtrager 2006, 2010; Pöchtrager and Kaye 2013; Kaye 2014). Moreover, this revision reduces the prosodic categories to onsets (con-

sonants) and nuclei (vowels), abandoning the traditional asymmetry between onset and coda inside the syllable.

We have tried to assign to the acoustic potential of a segment a basic role in establishing the structural organization of the string. We aim to overcome the interpretive difficulties deriving from a rigid structural categorization introduced in GP and more in general in metrical approaches. In this perspective, the organization of the string is implemented in terms of assimilation processes and prosodic strength asymmetries (duration, intensity, melodic height). Licensing is translated into its primitive components, i.e. assimilation in melodic properties or partial melodic depletion/attraction of the weak position by the strong position. We discuss these points in relation to some assimilatory processes in which vowels and consonants affect one another independently of the canonical governing relation assumed in GP and in general in the syllabic theories. Specifically, in the propagation processes we investigate in the article, the relation between [u] and velar (and labial) consonants is determined by their adjacency, left-to-right and right-to-left. An interesting micro-variation emerges involving a set of elementary properties, such as the different role of [U] in velar and labial consonants, the prosodic organization of the relevant domains, the quality and status of the vowels hosting propagation, the interaction with metaphony.

References

- Anderson, Stephen R. 1974. *The Organization of Phonology*. New York: Academic Press.
- Backley, Phillip. 2011. *An Introduction to Element Theory*, Edinburgh: Edinburgh UP.
- Bafile, Laura. 1994. "La riassegnazione postlessicale dell'accento nel napoletano." *Quaderni del Dipartimento di Linguistica dell'Università di Firenze* 5, 1-23.
- Bafile, Laura. 1996. "Sulla rappresentazione delle strutture metriche ternarie." *Quaderni del Dipartimento di Linguistica dell'Università di Firenze* 7: 45-67.
- Bafile, Laura. 1999. "Antepenultimate stress in Italian and some related dialects: metrical and prosodic aspects." *Rivista di linguistica* 11 (2): 201-229.
- Berwick, Robert, and Noam Chomsky. 2011. "The Biolinguistic Program: The Current State of its Evolution and Development." In *The Biolinguistic Enterprise*, ed. by Anna Maria Di Sciullo and Cedric Boeckx, 19-41. Oxford: Oxford UP.
- Booij, Geert. 1989. "On the Representation of Diphthongs in Frisian." *Journal of Linguistics* 25 (1): 319-332.
- Bucci, Jonathan. 2013. *Raddoppiamento Fonosintattico indotto per l'accento et réduction vocalique en Italie: perspectives phonologique et dialectologique*. PhD Dissertation, Université Nice Sophia Antipolis.
- Calabrese, Andrea. 1998. "Metaphony revisited." *Rivista di linguistica* 10: 7-68.
- Carosella, Maria. 1998/1999. "La metaforesi nei dialetti garganici nord-occidentali." *Quaderni del Dipartimento di Linguistica dell'Università di Firenze* 9: 97-138.
- Carosella, Maria. 2005. *Sistemi vocalici tonici nell'area garganica settentrionale fra tensioni diatopiche e dinamiche variazionali*. Roma: Edizioni Nuova Cultura.
- Charette, Monik. 1991. *Conditions on Phonological Government*. Cambridge: Cambridge UP.

- Chomsky, Noam. 1995. *The Minimalist Program*. Cambridge: The MIT Press.
- Chomsky, Noam. 2005. "Three Factors in Language Design." *Linguistic Inquiry* 36 (1): 1-22.
- Chomsky, Noam. 2013. "Problems of Projection." *Lingua* 130: 33-49.
- Clements, George N. 1993. "Lieu d'articulation des consonnes et des voyelles: une théorie unifiée." In *Architecture des représentations Phonologiques*, ed. by Bernard Laks and Annie Riolland, 101-145. Paris: CNRS Éditions.
- Clements, George N., and Elizabeth Hume. 1995. "The Internal Organization of Speech Sounds." In *The Handbook of Phonological Theory*, ed. by John A. Goldsmith, 245-306. Oxford: Blackwell.
- Demirdache, Hamida. 1988. "Transparent Vowels." In *Features, Segmental Structure and Harmony Processes (Part II)*, ed. by Harry van der Hulst and Norval Smith, 39-76. Dordrecht: Foris.
- D'Introno, Francesco, and Rosemary Weston. 1997. "Preservazione, cambio e riduzione vocalica in Coratino: effetti e strategie dell'OCP." In *Atti del Terzo Convegno della Società Internazionale di Linguistica e Filologia Italiana*, a cura di Luciano Agostiniani et al., 287-302. Napoli: Edizioni Scientifiche Italiane.
- D'Introno, Francesco, and Rosemary Weston. 2002. "Vowel Alternation, Vowel/Consonant Assimilation and OCP Effects in a Barese Dialect." In *Phonological Theory and the Dialects of Italy*, ed. by Lori Repetti, 89-110. Amsterdam: Benjamins.
- Féry, Caroline. 2001. "Markedness, Faithfulness, Vowel Quality and Syllable in French." *LiP 16 Phonology in Potsdam*: 1-31.
- Goldsmith, John A. 1990. *Autosegmental and Metrical Phonology*. Oxford: Blackwell.
- Harris, James W. 1985. "Spanish Diphthongisation and Stress: A Paradox Resolved." *Phonology Yearbook* 2: 31-45.
- Harris, John. 1990. "Segmental Complexity and Phonological Government." *Phonology* 7: 255-300.
- Harris, John. 1994. *English Sound Structure*. Oxford: Blackwell.
- Harris, John, and Geoff Lindsey. 1990. "Phonetic Interpretation in Generative Grammar." *UCL Working Papers in Linguistics* 2: 355-369.
- Harris, John, and Geoff Lindsey. 1995. "The Elements of Phonological Representation." In *Frontiers of Phonology*, ed. by Jacques Durand and Francis Katamba, 34-79. London: Longman.
- Hayes, Bruce. 1986. "Inalterability in CV Phonology." *Language* 62: 321-351.
- Jakobson, Roman. 1968. *Child Language, Aphasia and Phonological Universals*. The Hague: Mouton.
- Jakobson, Roman. 1971. *Phonological Studies*. Paris, The Hague: Mouton.
- Jakobson, Roman, Gunnar M. Fant, and Morris Halle. 1952. *Preliminaries to Speech Analysis*. Cambridge: The MIT Press.
- Jensen, Sean. 1994. "Is P an Element? Towards a Non-segmental Phonology." *SOAS Working Papers in Linguistics & Phonetics* 4: 71-78.
- Kaun, Abigail. 1995. *The Typology of Rounding Harmony. An Optimality Theoretic Approach*. PhD Dissertation, UCLA.
- Kaun, Abigail. 2004. "The Typology of Rounding Harmony." In *Phonetically Based Phonology*, ed. by Bruce Hayes, Robert Kirchner and Donca Steriade, 87-116. Cambridge: Cambridge UP.

- Kaye, Jonathan. 1986/1987. "Government in Phonology. The Case of Moroccan Arabic." *The Linguistic Review* 6: 131-159.
- Kaye, Jonathan. 1990. "Coda licensing." *Phonology* 7: 301-330.
- Kaye, Jonathan. 2014. "The Ins and Outs of phonology." In *The Form of Structure, the Structure of Form*, ed. by Sabrina Benjaballah, Noam Faust, Mohamed Lahrouchi and Nicola Lampitelli, 255-269. Amsterdam-Philadelphia: John Benjamins.
- Kaye, Jonathan, Jean Lowenstamm, and Jean-Roger Vergnaud. 1985. "The Internal Structure of Phonological Elements: A Theory of Charm and Government." *Phonology Yearbook* 2: 305-328.
- Kaye, Jonathan, Jean Lowenstamm, and Jean-Roger Vergnaud. 1990. "Constituent structure and government in phonology." *Phonology* 7: 293-231.
- Kenstowicz, Michael, and Charles Kisseberth. 1979. *Generative Phonology*. New York: Academic Press.
- Kiparsky, Paul. 1985. "Some Consequences of Lexical Phonology." *Phonology Yearbook* 2: 85-138.
- Leben, William. 1973. *Suprasegmental Phonology*, PhD Dissertation, MIT.
- Leben, William. 1978. "The Representation of Tone." In *Tone: A Linguistic Survey*, ed. by Victoria Fromkin, 177-219. New York: Academic Press.
- Lombardo, Giuseppe. 1901. *Saggi sul dialetto nisseno*. Caltanissetta.
- Loporcaro, Michele. 2001. "Distinctive Features and Phonological Change: Vowel Fronting and Gravity Interactions in Altamurano." *Rivista di Linguistica/Italian Journal of Linguistics* 13: 255-308.
- Lowenstamm, Jean. 1996. "CV as the Only Syllable Type." In *Current Trends in Phonology Models and Methods*, ed. by Jacques Durand, 419-442. European Studies Research Institute, University of Salford.
- Maiden, Martin. 1985. "'Displaced' metaphony and the morphologisation of metaphony." *Romance Philology* XXXIX (1): 22-34.
- Maiden, Martin. 1987. "New Perspectives on the Genesis of Italian Metaphony." *Transactions of Philological Society* 85 (1): 38-73.
- Manzini, M. Rita, and Leonardo M. Savoia. 2011. "(Bio)linguistic Variation: have/be Alternations in the Present Perfect." In *The Bilingualistic Enterprise*, ed. by Anna Maria Di Sciullo and Cedric Boeckx, 222-265. Oxford: Oxford UP.
- Manzini, M. Rita, and Leonardo M. Savoia. 2016. "Which Syntactic Information gets Interpreted by Phonosyntactic Processes? Evidence from /u/ propagation in Southern Italian Dialects". In *Approaches to Metaphony in the Languages of Italy*, ed. by Francesc Torres-Tamarit, Kathrin Linke and Marc van Oostendorp, 221-258. Berlin: De Gruyter.
- Manzini, M. Rita, and Leonardo M. Savoia. Submitted. "Enclisis/Proclisis Alternations in Romance: allomorphies and (re)ordering."
- Marotta, Giovanna. 1988. "The Italian Diphthongs and the Autosegmental Framework." In *Certamen phonologicum, Papers from the 1987 Cortona Phonology Meeting*, ed. by Pier Marco Bertinetto and Michele Loporcaro, 389-420. Torino: Rosenberg & Sellier.
- Mester, Armin. 1988. "Dependent tier ordering and the OCP." In *Features, Segmental Structure and Harmony Processes (Part II)*, ed. by Harry van der Hulst and Norval Smith, 127-144. Dordrecht: Foris Publications.

- Mocciaro, A. Giuseppina. 1978. "Postille siciliane alla Grammatica storica della lingua italiana e dei suoi dialetti di G. Rohlfs." *Quaderni di filologia e letteratura siciliana* 5: 89-113.
- Odden, David. 1986. "On the Role of the Obligatory Contour Principle in Phonological Theory." *Language* 62 (2): 353-383.
- Odden, David. 1995. "Tone: African Languages." In *The Handbook of Phonological Theory*, ed. by John A. Goldsmith, 444-475. Oxford: Blackwell.
- van Oostendorp, Marc. 2013. "σ strikes back: A defense of headedness and constituency in phonology." *The Linguistic Review* 30 (2): 347- 371.
- Ordóñez, Francisco, and Lori Repetti. 2005. "Stressed Enclitics." In *New Perspectives on Romance Linguistics*, ed. by Jean-Pierre Montreuil, 167-183. Amsterdam-Philadelphia: John Benjamins.
- Peperkamp, Sharon. 1996. "On the Prosodic Representation of Clitics." In *Interfaces in phonology*, *Studia grammatica* 41, ed. by Ursula Kleinhenz, 102-127. Berlin: Akademie Verlag.
- Piccillo, Giuseppe. 1971. "La 'propagginazione' dans les dialectes siciliens." *Revue roumaine de linguistique* 16 (2): 135-143.
- Pöchtrager, Markus. 2006. *The Structure of Length*, Ph.D. Dissertation, University of Vienna.
- Pöchtrager, Markus. 2015. "Binding in Phonology." In *Representing Structure in Phonology and Syntax*, ed. by Marc van Oostendorp and Henk van Riemsdijk, 255-275. Amsterdam-Philadelphia: John Benjamins.
- Pöchtrager, Markus, and Jonathan Kaye. 2013. "GP2.0." *SOAS Working Papers in Linguistics* 16: 51-64.
- Rizzi, Luigi, and Leonardo M. Savoia. 1993. "Conditions on /u/ Propagation in Southern Italian Dialects: a Locality Parameter for Phonosyntactic Processes." In *Syntactic Theory and the Dialects of Italy*, ed. by Adriana Belletti, 252-318. Torino: Rosenberg & Sellier.
- Rohlfs, Gerhard. 1966 [1949]. *Grammatica storica della lingua italiana e dei suoi dialetti. Fonetica [Historische Grammatik der Italienischen Sprache und ihrer Mundarten. I - Lautlehre]*. Torino: Einaudi.
- Savoia, Leonardo M. 1987. "Teoria generativa, modelli fonologici e dialettologia. La propagazione di u in una varietà lucana." *Rivista Italiana di Dialettologia* XI: 185-263.
- Savoia, Leonardo M. 1990. "Proprietà vocaliche e struttura metrico-sillabica in alcune varietà abruzzesi." In *Studi in memoria di Ernesto Giammarco*, 331-380. Pisa: Giardini.
- Savoia, Leonardo M. 2015. *I dialetti italiani. Sistemi e processi fonologici nelle varietà di area italiana e romancia*. Pisa: Pacini.
- Savoia, Leonardo M. 2016a. "Harmonic processes and metaphony in some Italian varieties." In *Approaches to Metaphony in the Languages of Italy*, ed. by Francesc Torres-Tamarit, Kathrin Linke and Marc van Oostendorp, 9-53. Berlin & Boston: De Gruyter.
- Savoia, Leonardo M. in press b. "Enhancing Stressed /a/ Low Frequency Components in the Context of Sonorants. Some Proposals on the Phonological Representations." *Linguistics Beyond and Within* 2.

- Savoia, Leonardo M., and Benedetta Baldi. 2009. *Lingua e società. La lingua e i parlanti*. Pisa: Pacini.
- Savoia, Leonardo M., and Elisabetta Carpitelli. 2008. "Problèmes de micro-variation phonologique dans les domaines dialectaux de l'Italie septentrionale." *Revue française de linguistique appliquée* 13 (2): 103-119.
- Savoia, Leonardo M., and Martin Maiden. 1997. "Metaphony." In *The Dialects of Italy*, ed. by Martin Maiden and Mair Parry, 15-25. London: Routledge.
- Schirru, Giancarlo. 2008. "Propagginazione e categorie nominali in un dialetto del Molise." In *I dialetti meridionali tra arcaismo e interferenza, Atti del Convegno Internazionale di Dialettologia (Messina, 4-6 giugno 2008)*, ed. by Alessandro De Angelis, 291-309. Palermo: Centro di Studi Filologici e Linguistici Siciliani.
- Schirru, Giancarlo. 2013. "La propagginazione in un dialetto della Valle di Comino." In *Lingua e dialetto tra l'Italia centrale e l'Italia meridionale. I dialetti della Media Valle del Liri e delle zone limitrofe*, a cura di Francesco Avolio, 78-91. Roccasecca: Arte Stampa Editore.
- Schirru, Giancarlo. 2014. *Propagginazione e morfologia nominale in alcuni dialetti centro-meridionali*, paper presented at *Cambridge Italian Dialect Syntax-Morphology Meeting* (CIDSMS 8), Padova-Venezia, June 20-22.
- Stehl, Thomas. 1980. *Die Mundarten Apuliens historische und strukturelle Beiträge*. Münster: Aschendorf.
- Stehl, Tomas. 1988. "Puglia e Salento." In *Lexikon der Romanistischen Linguistik, IV*, ed. by Günter Holtus, Michael Metzeltin and Christian Schmitt, 695-716. Tübingen: Niemeyer.
- Trumper, John. 1987. "Il vocalismo del dialetto di Matera: primi risultati." *Quaderni del Dipartimento di Linguistica, Serie Linguistica* 2: 37-60. Università della Calabria.
- Tuttle, Edward F. 1985. "Assimilazione 'permansiva' negli esiti centro-meridionali di A tonica." *L'Italia Dialettale* 48: 1-34.
- Walker, Rachel. 2005. "Weak triggers in vowel harmony." *Natural language and linguistic theory* 23: 917-989.

Osservazioni sulla sostanza dei primitivi nella Teoria degli Elementi e il rapporto fra fonologia e fonetica

Laura Bafile

Università degli Studi di Ferrara (<laura.bafile@unife.it>)

Abstract:

The paper concerns the nature of segmental primes and the relationship between phonological categories and phonetic surface. The view of classic Element Theory and Government Phonology, that elements correspond to acoustic signatures in the speech signal, is here applied to phenomena of phonetics-phonology mismatch, maintaining that the ambiguity that may occasionally arise in phonetic forms needs not to be attributed to an allegedly arbitrary transduction from phonology to phonetics. A non-phonemic conception of segments is adopted, whereby the elemental content of segments, which is lexically established, may undergo changes determined by prosodic and segmental licensing.

Keywords: Acoustic Signatures, Element Theory, Phonetic Interpretation, Segments

1. *Introduzione*

La fonologia è la parte della grammatica che controlla l'esternalizzazione del linguaggio, e opera quindi al confine con la realtà fisica dei suoni. Il modo in cui questa particolare situazione della fonologia all'interno della grammatica viene espressa nei termini formali della teoria fonologica è ovviamente cruciale, perché da ciò dipende il ruolo attribuito alla fonologia all'interno della facoltà del linguaggio.

La visione classica della fonologia nella linguistica generativa è quella di un componente della grammatica che organizza la competenza dei parlanti riguardo ai suoni del linguaggio. Tale componente si trova all'interfaccia con i sistemi dell'articolazione e della percezione, ed è un fatto evidente che i sistemi fonologici delle lingue naturali sono condizionati anche da fattori di natura fisica, indipendenti da principi cognitivi. Il modello formale del rapporto esistente tra la fonologia come componente della grammatica e il sistema percettivo-motorio può collocarsi tra due poli opposti, quello secondo cui i principi e le regole della fonologia sono strettamente intrecciati con i principi

dell'articolazione e della percezione e quello in cui la fonologia è vista come un sistema computazionale totalmente astratto e indipendente dalla fonetica. Rispetto a questa discussione, ricopre ovviamente un ruolo fondamentale il modello segmentale, cioè il modo in cui si concepisce la struttura dei segmenti e la natura dei primitivi.

Questo articolo, prendendo specificamente in esame il modello segmentale elaborato dalla Teoria degli Elementi (d'ora in poi TdE), si sofferma in particolare sulle unità subsegmentali, presentando argomentazioni a favore della concezione classica della TdE secondo cui gli elementi sono categorie cognitive collegate con proprietà sonore e direttamente interpretabili.

2. *La Teoria degli Elementi e l'interpretazione fonetica: la visione classica*



Secondo la TdE nella sua formulazione classica (cfr. ad esempio Harris 1994; Harris e Lindsey 1995) i segmenti sono composti, costituiti da unità che, a differenza dei tratti binari della fonologia generativa standard, sono privative ed individualmente pronunciabili. Gli elementi sono quindi essi stessi suoni elementari, che possono soltanto essere presenti o non presenti in un segmento, singolarmente o in combinazione con altri.

Il fatto che le unità subsegmentali siano autonomamente pronunciabili costituisce uno dei punti qualificanti della TdE, e corrisponde ad una precisa posizione in merito al rapporto tra la fonologia e la fonetica. Distaccandosi da una concezione predominante nella fonologia generativa successiva a Chomsky e Halle (1968), secondo la quale il componente fonologico è un motore che, attraverso la derivazione, traduce rappresentazioni cognitive del livello lessicale in entità di natura fisica, la TdE afferma che le rappresentazioni fonologiche sono interamente appartenenti alla sfera della competenza linguistica e che gli eventi fonetici sono estranei ad essa, rientrando nel dominio della *performance* (cfr. Lindsey e Harris 1990). Non è dunque la derivazione, o con un termine più attuale, la computazione fonologica a mettere in relazione le rappresentazioni cognitive con gli oggetti sonori fisicamente articolati e percepiti: il legame sta negli elementi stessi, concepiti come unità cognitive che, come vedremo, categorizzano alcune proprietà essenziali del segnale acustico.

Questa concezione della sostanza dei primitivi segmentali costituisce un elemento di discontinuità nei confronti dell'approccio predominante nella fonologia generativa di quegli anni. In Chomsky e Halle (1968), i tratti sono definiti prevalentemente in termini articolatori. Nella letteratura successiva, si delinea con chiarezza l'attribuzione di un ruolo primario all'articolazione, nonostante fosse peraltro già stato posto l'accento sul fatto che, per molti aspetti tra cui quello dell'acquisizione linguistica, la percezione è prioritaria rispetto all'articolazione (cfr. Edwards 1974). Ad esempio, secondo Bromberger e Halle (1989), le forme fonologiche che costituiscono lo stadio finale del processo di derivazione "can serve as input to our articulatory machinery (and to our audi-

tory system)” (53); il ruolo della percezione uditiva, menzionato fra parentesi, è di fatto non riconosciuto, come dimostra un passaggio immediatamente successivo, in cui si afferma che la forma fonologica di una parola, espressa mediante tratti, “encodes the information that enables a speaker to produce the sound sequence...” e “specifies the vocal tract gymnastics necessary for uttering the word” (54). Halle, Vaux e Wolfe (2000: 388) affermano che “each feature also serves as an instruction for a specific action of one of the six movable portions of the vocal tract”, cioè gli articolatori. In questa prospettiva, quindi, i tratti sono fondamentalmente istruzioni per l’articolazione.

La TdE, al contrario, recuperando la visione jakobsoniana (cfr. ad esempio Jakobson, Fant e Halle 1962) che il segnale acustico è ciò che parlanti e ascoltatori condividono, afferma che la competenza fonologica elabora principalmente simboli di natura uditiva (cfr. ad esempio Kaye, Lowenstamm e Vergnaud 1985; Lindsey e Harris 1990; Harris e Lindsey 1995; Backley 2011). Lindsey e Harris (1990) osservano infatti: “the phonological categories of universal grammar constitute expectations regarding the structures to be inferred from auditorily processed acoustic signals.” (p. 359). Non si tratta del resto di sostituire nella teoria fonologica la “ginnastica articolatoria” con la ginnastica cocleare, in quanto “grammar manipulates *signal-based patterns* rather than the sound waves” (p. 360; corsivo mio) e quei *patterns* sono categorie cognitive, gli elementi appunto, “by reference to which listeners decode auditory input and speakers orchestrate and monitor their articulations” (Harris e Lindsey 1995: 50-51). Sulla stessa linea di pensiero è Kaye (2005: 285): “phonological grounding is acoustically and not articulatory based. Phonological objects such as elements (...) are associated with *acoustic signatures* which are to be found somewhere in the signal” (corsivo mio). In (1) è riportata una rappresentazione schematica delle immagini uditive (Harris e Lindsey 2000), corrispondente all’involuppo spettrale (asse verticale: ampiezza; asse orizzontale: frequenza), per gli elementi [A], [I] e [U]:

(1) A  I  U 

L’idea fondamentale che le unità subsegmentali siano categorie cognitive associate a rappresentazioni contenute nel segnale acustico, caratterizza la TdE anche rispetto alla più generale questione del ruolo da assegnare alla fonologia all’interno della facoltà del linguaggio.¹ Riguardo a questo punto, si individuano nella linguistica generativa due posizioni opposte, quella secondo cui i principi e

¹ In alcuni modelli della TdE, a partire da Jensen (1994) determinate proprietà dei segmenti, in particolare relative al ‘modo di articolazione’, non sono codificate da elementi, ma sono determinate dalla struttura segmentale-sillabica (cfr. Pöchtrager 2006, Pöchtrager e Kaye 2013). Il ruolo degli elementi nella rappresentazione fonologica ne esce significativamente modificato rispetto alla TdE classica, cui ci riferiamo in questo contributo.

le regole della fonologia sono inscindibilmente connesse con principi di natura fisica che condizionano l'articolazione e la percezione, e quella in cui la fonologia è vista come un sistema computazionale totalmente astratto e indipendente dalla fonetica (per una discussione cfr. Harris e Lindsey 2000; Scheer 2014).

Nella prima posizione rientrano molte analisi di tipo funzionalista sviluppate, o riprese, in alcuni approcci soprattutto nell'ambito della *Optimality Theory*; tra queste la fondamentale e tradizionale concezione che vede nelle dinamiche fonologiche l'effetto di forze opposte, l'una che persegue l'economia nell'articolazione, l'altra che ricerca la chiarezza nella percezione (cfr. ad esempio Kirchner 1998; Flemming 2004) quasi che parlante e ascoltatore non condividessero lo stesso obiettivo di trasmissione del messaggio (cfr. Hale e Reiss 2000).

La visione opposta, esplicitamente critica nei confronti delle concezioni funzionaliste, afferma che la fonologia è un componente puramente computazionale, che non ha un fondamento fonetico, e che le proprietà del parlato riguardanti l'articolazione e la percezione devono essere spiegate sulla base di principi specifici, non linguistici, che come tali non rientrano negli obiettivi di una teoria fonologica (Hale e Reiss 2000). Riguardo a tale visione 'substance-free' della fonologia, è stato osservato d'altra parte (cfr. ad esempio Harris e Lindsey 2000) che anche le unità della computazione fonologica, come la sillaba e il piede, sono probabilmente categorie condivise con altri sistemi cognitivi, come ad esempio la facoltà musicale; pertanto l'individuazione di un nucleo di pura fonologia non è probabilmente un obiettivo appropriato di una teoria della facoltà del linguaggio.

La posizione della TdE classica si differenzia quindi da entrambi i tipi di approccio appena menzionati, in quanto le categorie segmentali fonologiche sono non arbitrariamente collegate a forme fonetiche attraverso le *asoustic signatures* che sono contenute nel segnale acustico.

La concezione degli elementi come categorie fonologiche intrinsecamente pronunciabili va rapportata alla realtà empirica, rispetto alla quale le uguaglianze $|A| = [a]$, $|I| = [i]$, $|U| = [u]$ costituiscono delle inevitabili semplificazioni. Infatti, se da una parte è noto che la maggior parte dei sistemi segmentali contiene vocali corrispondenti ai tre elementi, è altrettanto evidente che le effettive realizzazioni fonetiche nelle diverse lingue variano notevolmente, e possono essere considerate identiche solo nel senso che rientrano in aree relativamente ampie individuate ai vertici del triangolo vocalico. Più in generale, la variazione fonetica fine, osservabile anche tra parlanti di una stessa lingua e tra produzioni diverse di uno stesso parlante, è irrilevante per la fonologia e, dalla prospettiva della TdE, non mette in discussione il principio dell'interpretazione fonetica dei primitivi.²

² Sebbene in misura diversa, la variazione è trascurabile anche dal punto di vista della fonetica, e la classificazione rappresentata dall'alfabeto IPA costituisce un'evidente semplificazione della realtà effettivamente osservabile.

La questione del rapporto tra categorie fonologiche e realizzazioni fonetiche interessa però la TdE al di là di questo livello di generalizzazione, che appare scontato. Infatti, assumendo un inventario ristretto di primitivi, contenente al massimo una decina di elementi, la teoria può costruire un modello capace di rappresentare la varietà degli inventari segmentali delle lingue del mondo solo ammettendo che la corrispondenza tra contenuto in elementi e realizzazione fonetica sia piuttosto lasca. Questa ammissione è ancora più urgente nei modelli più recenti, che hanno generalmente perseguito l'obiettivo di diminuire quanto più possibile il numero degli elementi che costituiscono l'inventario, con la conseguenza di vedere ulteriormente ridotta la capacità descrittiva del modello (cfr. Bafle in stampa, per una discussione in merito). A questo riguardo, ad esempio, Breit (2013a: 43) osserva: "languages can have highly similar or even identical sets of segmental representations, yet show fine-grained variation in phonetic 'shapes' of their phonemic inventories". Backley (2011) nota in più occasioni come certe caratteristiche fonetiche dei segmenti siano indipendenti dalle loro proprietà fonologiche, osservando ad esempio come una stessa espressione [l A] possa corrispondere a [ɛ] in alcune lingue ed a [æ] in altre; secondo Backley, questo genere di differenze non interessano la fonologia.

3. *La Teoria degli Elementi e l'interpretazione fonetica: un modello rivisto*

La posizione di Backley (2011) che classifica come fonologicamente irrilevanti differenze che in alcune lingue sono contrastive, rappresenta di fatto un indebolimento del principio dell'interpretabilità fonetica, e tuttavia l'autore mantiene la concezione degli elementi come 'forme acustiche', in quanto tali collegate a proprietà del segnale sonoro. All'interno della TdE, è stata sviluppata recentemente una visione significativamente diversa, secondo la quale il rapporto tra rappresentazione fonologica e forma fonetica è invece arbitrario (cfr. Cyran 2012, 2014; Scheer 2014, 2015c).

Scheer (2014) propone che la fonologia e la fonetica, essendo sistemi computazionali autonomi e separati, comunichino attraverso un processo di traduzione, esattamente allo stesso modo in cui la morfosintassi comunica con la fonologia. Scheer denomina questo processo *spell-out fonologico*, evidenziando il parallelismo con l'altro sistema della grammatica che traduce l'informazione morfosintattica in materiale fonologico. La traduzione avviene attraverso un 'accesso lessicale', cioè attraverso un'associazione arbitraria, sulla base di una lista nella quale a una certa unità fonologica è assegnata una certa unità fonetica; tale lista è un lessico nel senso che fa parte della competenza linguistica ed è conservata nella memoria a lungo termine.

Questa concettualizzazione riprende molto da vicino il modello *Bidirectional phonology and phonetics* (*BiPhon*, cfr. Boersma 2009; Hamann 2011), che assume anch'esso una connessione arbitraria tra fonemi e forme fonetiche. La differenza fondamentale tra i due approcci sta nel fatto che nel modello

BiPhon la traduzione dalla fonologia alla fonetica è affidata a un modulo computazionale, in quanto determinata da un sistema di *constraints* di Optimality Theory. In particolare, l'interfaccia fonetica-fonologia è costituita dai *cue constraints*, che connettono l'informazione uditiva, nella percezione, e l'istruzione articolatoria con le categorie fonemiche.³

Lo schema in (2) è tratto da Scheer (2014: 256):

(2) Fragment of grammar involving phonology

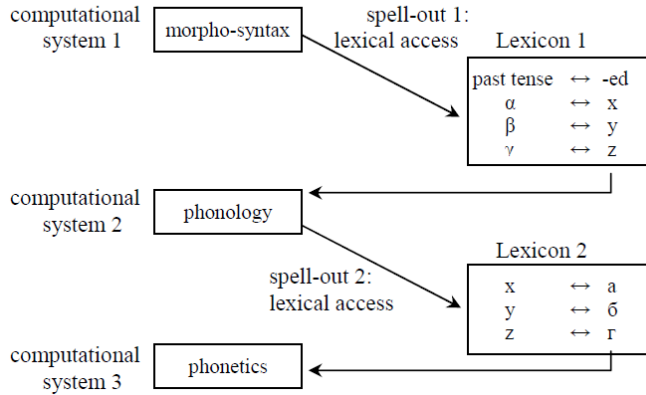

Il fatto che il rapporto tra le categorie fonologiche, ad esempio gli elementi o i segmenti, e i loro corrispondenti fonetici appaia nella maggior parte dei casi non arbitrario, dipende dal modo in cui la grammatica stabilisce le categorie fonologiche. Ciò accade attraverso un processo di ‘grammaticalizzazione’ che codifica proprietà fonetiche in categorie fonologiche. I due moduli connessi dallo *spell-out 2* condividono quindi lo stesso ‘vocabolario’ e medesime categorie (come, ad esempio, *labiale*, *palatale*, *occlusivo*). Resta il fatto che, benché i due moduli usino lo stesso vocabolario, essi sono isolati e il rapporto tra le unità dell’uno e quelle dell’altro è arbitrario, nel senso che il sistema computazionale fonologico ignora i principi e le regole della fonetica.

L’arbitrarietà si manifesta talvolta in fenomeni di non corrispondenza tra rappresentazione fonologica e pronuncia, che sono osservabili diffusamente fra le lingue, per quanto non frequenti. La non corrispondenza emerge come risultato di un cambiamento nel sistema dello *spell-out* fonologico, cioè dell’interpretazione fonetica, che, data la separazione dei moduli, non colpisce la rappresentazione fonologica. La non corrispondenza può essere l’effetto di un processo sincronico o di un mutamento diacronico.

³ Un’applicazione del modello *BiPhon*, integrato con la TdE, è l’analisi proposta da Cavarani (2015) dei fenomeni di fonologizzazione della vocale epentetica, e della relativa variazione diacronica e diatopica, in dialetti della Lunigiana.

Un esempio del primo tipo è la pronuncia fortemente anteriorizzata della /u/ nella varietà sud-orientale dell'inglese, che per alcuni parlanti giunge alla quasi totale sovrapposizione di /i/ e /u/; Scheer (2014: 266) dà esempi del tipo [bi:t] invece di [bu:t] per *boot* 'stivale'. Che il cambiamento non abbia toccato la forma fonologica, è dimostrato dal fatto che una specifica regola, che inserisce un *glide* tra vocali in fonosintassi, produce dopo questa [i] una semiconsonante posteriore, e non una anteriore come accadrebbe se la vocale fosse fonologicamente una /i/, perciò *d[i: w] it* per *do it* 'fallo'. In questo caso il *gliding* è il segnale che permette l'identificazione, e l'acquisizione, della corretta rappresentazione fonologica.

Un esempio di cambiamento diacronico è quello che riguarda i dialetti inuit (Scheer 2015c), in cui due [i] foneticamente identiche corrispondono a composti segmentali diversi e mostrano un diverso comportamento fonologico. La prima, proveniente dal proto-eschimo *i*, ha proprietà palatalizzanti, la seconda invece, priva di un contenuto di risonanza e corrispondente nel proto-eschimo a *ə*, non palatalizza:

- (3) |I| → [i] < [i] palatalizzante
 |∅| → [i] < [ə] non palatalizzante

Nell'esempio in (3), il cambiamento avvenuto nel livello dell'interpretazione fonetica, per cui [ə] è diventato [i], oscura la regolarità della regola di palatalizzazione, che in effetti continua ad essere causata dalla presenza di |I| nella rappresentazione fonologica.

Un settore della fonologia segmentale che costituisce una base empirica importante per l'ipotesi della non corrispondenza tra fonologia e fonetica è quello delle distinzioni di *voicing* delle consonanti ostruenti.⁴ Contrariamente alla descrizione tradizionale, secondo la quale le lingue generalmente oppongono ostruenti sonore a ostruenti sorde, i contrasti relativi al *voicing* costituiscono un quadro più complesso. Lo schema in (4) (tratto da Breit (2013b: 2) rappresenta le differenze del livello fonetico, che sono espresse in termini di *Voice Onset Time* (VOT):

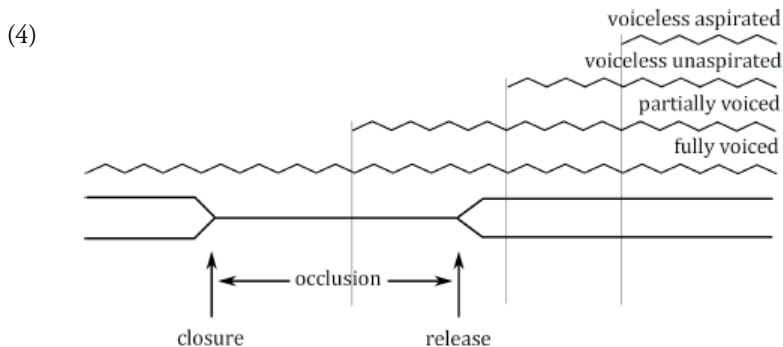

⁴ La parola inglese *voicing* è qui usata per evitare l'ambiguità dell'italiano *sonorità*, che corrisponde sia a *voicing* sia a *sonority*.

La realtà empirica descritta in (4) è formalizzata nell'ambito della TdE in una teoria, talvolta chiamata *Realismo laringale*, secondo la quale i contrasti di *voicing* dipendono dagli elementi [L], il cui correlato acustico è la frequenza fondamentale bassa, e [H], che corrisponde alla frequenza fondamentale alta (cfr. Harris 1994).

I sistemi più comuni prevedono contrasti tra due valori, e rientrano nell'uno o nell'altro di due tipi: il tipo, ad esempio, delle lingue germaniche, tra cui l'inglese, in cui la proprietà rilevante è [H], e il tipo delle lingue romanze, tra cui l'italiano, in cui l'elemento rilevante è [L]. I due tipi hanno apparentemente le stesse opposizioni, ad esempio *p/b*, ma sono in effetti sono, in quanto la [b] dell'inglese non è veramente sonora e la [p] dell'italiano non è aspirata (v. 5a). Altre lingue hanno sistemi più complessi, con contrasti tra più valori. Il thailandese, ad esempio, oppone tre serie, mentre il gujarati sfrutta le quattro combinazioni includendo anche una serie sonora aspirata (v. 5b). Il quadro è riassunto in (5), adattato da Harris (1994: 135):

(5) a. *Contrasti binari*

		inglese		francese	
sonoro	L	--		<i>beau</i>	'bello'
neutro	--	<i>bay</i>	'baia'	<i>peau</i>	'pelle'
sordo aspirato	H	<i>p^hay</i>	'pagare'	--	

b. *Contrasti multipli*

		tailandese		gujarati	
sonoro	<i>L</i>	<i>bàa</i>	'spalla'	<i>bar</i>	'dodici'
neutro	--	<i>pàa</i>	'foresta'	<i>pør</i>	'l'anno scorso'
sordo aspirato	H	<i>phàa</i>	'dividere'	<i>phodz</i>	'esercito'
sonoro aspirato	L, H	--		<i>bhar</i>	'carico'

Cyran (2012, 2014) ha studiato la questione in relazione a due varietà di polacco, il polacco di Cracovia (CP) e il polacco di Varsavia (WP), che hanno la stessa distribuzione di consonanti sonore e sorde, tranne nella posizione finale di parola dove si applicano processi di sonorizzazione in fonosintassi. Mentre nel WP le ostruenti si sonorizzano solo se seguite da ostruenti sonore, nel CP la sonorizzazione delle ostruenti ha luogo anche prima di sonoranti e vocali. Il seguente schema (in cui manteniamo la traduzione degli esempi originale dell'autore) è tratto da Cyran (2014: 18):

(6)		WP	CP	
a.	<i>jak oni</i> ‘how they’	k-ɔ	g-ɔ	__V ^{+V}
	<i>wkład odrębni</i> ‘separate contribution’	t-ɔ	d-ɔ	
b.	<i>jak możesz</i> ‘how can you’	k-m	g-m	__S ^{+V}
	<i>wkład mój</i> ‘my contribution’	t-m	d-m	
c.	<i>jak dobrze</i> ‘how well’	g-d	g-d	__C ^{+V}
	<i>wkład własny</i> ‘own contribution’	d-v	d-v	
d.	<i>jak trudno</i> ‘how hard’	k-t	k-t	__C ^{-V}
	<i>wkład stały</i> ‘permanent contribution’	t-s	t-s	

Nell’analisi di Cyran, la sonorizzazione nei nessi ostruente-sonorante non può essere causata da diffusione di [L], dato che la TdE esclude [L] dal contenuto delle consonanti sonoranti.⁵ Il *voicing* che caratterizza queste ostruenti è di altra natura, ed è lo stesso che si osserva al livello fonetico in inglese nelle ostruenti comunemente definite sonore (e trascritte come sonore nella scrittura convenzionale e in IPA). Si tratta del cosiddetto *voicing* passivo, che non è determinato fonologicamente ma è semplicemente un effetto della fonazione nel contesto di segmenti sonoranti (ivi incluse le vocali).

Una specifica assunzione è alla base dell’ipotesi di Cyran: il *voicing* passivo è possibile solo nelle lingue che contengono [H]. Da qui Cyran giunge ad una conclusione compatibile con il diverso comportamento delle ostruenti finali in fonosintassi nei due sistemi linguistici: il CP è una lingua ‘H’, come le lingue germaniche, e il WP è una lingua ‘L’, come le lingue romanze. Questo modello, che l’autore denomina *Relativismo laringale*, è sintetizzato in (7):

(7)		WP	CP
	sonoro	L	b --
	neutro	--	p b
	sordo aspirato	H	-- p

Una caratteristica che distingue crucialmente il modello di Cyran dal sistema schematizzato in (5) è che le *p* delle due varietà del polacco sono foneticamente identiche (a differenza della *p* dell’inglese, la *p* del CP non è mai aspirata), così come lo sono le *b* (la *b* del CP è una vera e propria sonora come quella dell’italiano). Ciò nonostante l’analisi di Cyran riconduce tali segmenti

⁵ Tale esclusione ha forti motivazioni empiriche; si veda Scheer (2015a, b) per una discussione di questo punto.

foneticamente identici a rappresentazioni fonologiche diverse. La conseguenza teorica di questa ipotesi (e in parte, in effetti, il suo presupposto) è che le categorie fonologiche [L] e [H] non corrispondano a proprietà fonetiche stabili definibili in base al VOT, e possano realizzarsi in forme fonetiche diverse in diverse lingue.

Non proponiamo qui una discussione dettagliata dell'analisi di Cyran (2012, 2014), limitandoci a individuarne un punto di debolezza, che costituisce però un passaggio indispensabile nell'argomentazione, cioè l'affermazione secondo cui le lingue 'L' non possono subire sonorizzazione passiva. Un'esclusione assoluta come questa non è adeguatamente motivata ed è fondata, in modo infalsificabile e circolare, su un presunto principio di interpretazione fonetica. Tale principio imporrebbe una distanza fonetica minima in uno 'spazio fonetico' (in questo caso lo spazio delle distinzioni di *voicing*) e questo requisito non sarebbe rispettato laddove lingue con vere e proprie ostruenti sonore (cioè lingue 'L') avessero anche ostruenti sonorizzate (si veda su questo punto l'accurata discussione di Scheer 2015a, b della proposta di Cyran 2014).

L'applicazione del principio della distanza minima all'ambito delle distinzioni di *voicing* è palesemente contraddetta dai fenomeni di sonorizzazione che riguardano le ostruenti sorde in molti dialetti italiani centromeridionali; i dati in (8) sono relativi al romanesco, ed esemplificano come il fenomeno della sonorizzazione passiva (8a) sia compatibile con il mantenimento del contrasto di *voicing* (8b):

- | | | | |
|-----|----|-------------------|------------------|
| (8) | a. | [ˈstʊbido] | ‘stupido’ |
| | | [maŋˈnaɖo ˈɖutto] | ‘mangiato tutto’ |
| | | [miˈgɛle] | ‘Michele’ |
| | b. | [ˈdaɖo] ‘dato’ | [ˈdaɖo] ‘dado’ |

Come Scheer (2014) sottolinea, fenomeni come il ‘relativismo laringale’ e gli altri esemplificati prima, evidenziano che ciò che permette l'identificazione di una rappresentazione fonologica, ad esempio di un segmento, è esclusivamente il suo comportamento e non la sua pronuncia, per quanto normalmente le due cose siano parallele (nel senso che, ad esempio, un segmento con proprietà palatalizzanti corrisponde di solito, nella realtà fonetica, a un segmento palatale). Più in particolare, per quanto riguarda la natura degli elementi, Scheer (2015c) evidenzia la contraddizione tra il concetto di *acoustic signature* e l'ipotesi dell'arbitrarietà dello *spell-out* fonologico, ed argomenta a favore di quest'ultima, osservando: “the only way the absence of slack and a stable acoustic signature could exist is the uniformity of behaviour of segments in all languages”.

Per il concetto di ‘comportamento fonologico’, Scheer si richiama al *Principio epistemologico della fonologia* di Kaye (2005: 284): “the only source of

phonological knowledge is phonological behaviour. Thus phonetics [...] plays no role in the postulation of phonological objects”. Per individuare all’interno del segnale acustico il contenuto fonologicamente pertinente, che consiste di elementi, si deve dunque guardare al comportamento di queste unità e non alla loro qualità fonetica. Va notato tuttavia che per Kaye (2005) l’autonomia della fonologia rispetto alla fonetica non è intesa nel senso di un rapporto arbitrario tra rappresentazione fonologica e forma sonora, quanto nel senso, già menzionato sopra, che la fonologia non è un macchinario di istruzioni per l’articolazione, ma è un sistema puramente cognitivo. Secondo Kaye, il sistema fonologico è collegato al segnale acustico attraverso rappresentazioni uditive anch’esse appartenenti alla sfera cognitiva; tali rappresentazioni, che costituiscono l’informazione linguisticamente rilevante contenuta nel segnale acustico, sono in grado di resistere all’effetto erosivo causato dalla compresenza di contenuto informativo di varia natura all’interno del segnale acustico. Kaye (2005: 285) afferma infatti:

Phonological objects [...] are associated with acoustic signatures which are to be found somewhere in the signal. Experience teaches us that these signatures are quite robust, capable of withstanding considerable degrees of ambient noise, distortion, and a variety of other potentially disruptive factors. They are of such a nature as to not interfere with each other or with the other systems with which they share the oral channel (group-recognition, personal identity signatures, emotional states, etc.).

Riprendendo il quadro esplicativo proposto da Kaye (2005), presenteremo nel prossimo paragrafo alcune considerazioni che intendono sostenere la possibilità di trattare i fenomeni di discrepanza tra fonologia e fonetica, mantenendo l’idea fondamentale della TdE che gli elementi siano categorie cognitive ricollegabili a informazioni che possono essere estratte dal segnale acustico.

4. *Discrepanza ma non arbitrarietà*

Nel modello dello *spell-out* fonologico, tra la pronuncia di un segmento e la sua identità fonologica, rivelata dal comportamento del segmento stesso, può sorgere, nel processo di conversione, una discrepanza.

Una situazione comune di discrepanza tra unità fonologica e realizzazione concreta è quella colta dalla nozione tradizionale di allofonia. Secondo Scheer (2014), i processi allofonici sistematici e privi di eccezioni, come ad esempio l’alternanza tra occlusive sorde e occlusive aspirate in inglese, sono di pertinenza dello *spell-out*, cioè non sono considerati un prodotto della computazione fonologica e sono collocati perciò al di fuori della fonologia. Le alternanze allofoniche non sono infrequenti nelle lingue e, data la loro regolarità, sono processi ben visibili, che spesso colpiscono intere classi di segmenti; in tal senso

la discrepanza tra fonologia e pronuncia non è un fenomeno raro o eccezionale. Il concetto di arbitrarietà dello *spell-out* trova però un fondamento empirico specifico nei casi in cui, crucialmente, la discrepanza oscura caratteristiche contrastive dei segmenti, impedendo la distintività e causando le situazioni in cui uno stesso fono corrisponde a fonemi diversi, come negli esempi citati al paragrafo 3.

Consideriamo in primo luogo la questione delle regole allofoniche senza eccezioni. Un esempio di questo tipo di alternanze è la spirantizzazione delle consonanti occlusive che si osserva in ampie zone della Toscana; in particolare facciamo qui riferimento alla varietà fiorentina, in cui la spirantizzazione, estesa anche alle occlusive sonore, può essere considerata come un fenomeno sostanzialmente regolare e privo di condizionamenti lessicali.⁶

L'analisi tradizionale di fenomeni come la spirantizzazione, adottata anche nei modelli classici della fonologia generativa), individua nel segmento non indebolito la forma segmentale canonica, corrispondente alla categoria fonologica, in questo caso, ad esempio, /k/. Il segmento spirantizzato [h], prodotto dall'applicazione della regola, è una variante contestuale non contrastiva, che compare nel contesto V_ (liquida) V (*oca* > o[h]a, *la casa* > la [h]asa). In questo approccio, di natura 'fonematica', il segmento indebolito è ricondotto ad un segmento soggiacente, senza che il rapporto esistente tra le due forme, per quanto riguarda il loro contenuto melodico, sia colto e spiegato in termini formali (cfr. Harris e Urua 2001). Da questo punto di vista, tale concettualizzazione non è fondamentalmente diversa da quella prevista dal modello dello *spell-out* fonologico, sebbene in quest'ultimo il risultato superficiale sia dovuto all'accesso lessicale anziché a un processo di derivazione: in entrambi i modelli, infatti, i fenomeni di lenizione sono trattati individuando unità appartenenti a moduli autonomi della fonologia.

La rappresentazione della spirantizzazione nei termini della Fonologia della Reggenza, caratterizza invece la lenizione come un fenomeno di perdita di elementi, e quindi di riduzione dell'informazione che un dato segmento apporta al segnale acustico (cfr. Harris e Urua 2001). La riduzione del segmento ha luogo in un contesto definito in termini di configurazione prosodica (*licensing* prosodico e segmentale, ovvero in termini fonologici e non arbitrari). Questa analisi è schematizzata in (9b), in cui è adottata una rappresentazione standard (cfr. ad esempio Backley 2011) per quanto riguarda il contenuto in elementi dell'occlusiva velare associata a una posizione di Attacco; l'ombreggiatura indica la soppressione di elementi):

⁶ In generale la 'gorgia' toscana è un fenomeno più sfaccettato di quanto qui descritto (cfr. ad esempio Giannelli e Savoia 1978, 1980, 1991; Marotta 2006).

- (9) [k]asa la [h]asa ‘la casa’
 [k]rosta la [h]rosta ‘la crosta’

a. *analisi fonemica*

/k/ → [h]

b. *analisi basata sul licensing*

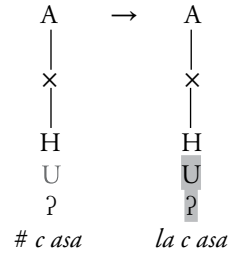

Passiamo ora a considerare un esempio non diverso dal precedente per quanto riguarda la natura del processo, ma più significativo dal punto di vista dell'arbitrarietà del rapporto fonologia-fonetica, cioè un caso in cui il mutamento di un segmento interferisce con il sistema di opposizioni distintive. L'esempio si riferisce ad alternanze tra segmenti 'deboli' e segmenti 'forti', che coinvolgono le consonanti occlusive sonore in posizione iniziale di parola, in numerosi dialetti italiani meridionali. Le alternanze sono determinate dal contesto fonosintattico, in quanto le consonanti forti compaiono generalmente dopo consonante o nelle geminate prodotte da Raddoppiamento Sintattico e le consonanti deboli si trovano in posizione intervocalica (cfr. Ledgeway 2009: 39; Bafle 2014). L'esemplificazione in (10), riferita al napoletano, è limitata alla sola consonante alveolare tra vocali e nella geminata. Occorre anche precisare che i paradigmi illustrati, che coesistono nel repertorio del napoletano attuale, costituiscono una schematizzazione rispetto alla variazione effettivamente osservabile, condizionata anche da fattori sociolinguistici.

In (10a) compare il paradigma originale d/r, in cui l'occlusiva si mantiene in posizione non intervocalica mentre fra vocali compare la vibrante prodotta dalla lenizione (attraverso uno stadio di monovibrante [r]). In (10b) troviamo il paradigma in cui la consonante lenita si estende a tutte le posizioni. Il paradigma in (10c) esemplifica la sistemazione per cui l'occlusiva compare solo nella forma geminata; in particolare, in (10c') è esemplificata un'estensione dell'alternanza r/d a una forma originariamente iniziante con la vibrante:⁷

⁷ L'esempio in (10c') non rappresenta un paradigma generalizzato; si tratta di forme la cui occorrenza è occasionale e sicuramente limitata da condizioni sociolinguistiche.

- (10) a. [ˈdɛntə] ‘dente’ [o ˈrɛntə] ‘il dente’ [tre dˈdjɛntə] ‘tre denti’
 b. [ˈrɛntə] ‘dente’ [o ˈrɛntə] ‘il dente’ [tre rˈrjɛntə] ‘tre denti’
 c. [ˈrɛntə] ‘dente’ [o ˈrɛntə] ‘il dente’ [tre dˈdjɛntə] ‘tre denti’
 c’ [ˈrottə] ‘rotto’ [a ˈrottə] ‘ha rotto’ [s ɛ dˈdottə] ‘si è rotto’

Notiamo in primo luogo che il passaggio $d > r$ (10a) interferisce con il sistema di distinzioni fonemiche, data l’esistenza nella lingua di una consonante vibrante con valore distintivo. La lenizione ha prodotto dunque un’ambiguità, in quanto [r] corrisponde a due possibili categorie fonologiche. Per quanto riguarda la generalizzazione di [r] in (10b), essa ha in origine una causa esterna alla computazione fonologica, essendo la conseguenza dell’estensione della forma con la più alta frequenza di occorrenza, cioè la forma intervocalica, all’altro contesto non geminato, cioè la posizione iniziale assoluta. Ma una volta che la vibrante può comparire in tutte le forme scempie, si apre la strada ad un cambiamento della struttura fonologica lessicale da /d-/ a /r-/, che porta alla generalizzazione della vibrante. Infine, l’alternanza in (10c) esemplifica il cambiamento delle condizioni dell’alternanza, ovvero l’inversione della regola di lenizione (cfr. Vennemann 1972, 1974), che diventa regola di rafforzamento.⁸

Come per la spirantizzazione toscana, anche al paradigma in (10a) possono essere attribuite due diverse rappresentazioni. Nell’analisi fonematica, due fonemi condividono uno stesso fono, creando una ‘sovrapposizione’ (11a); analogo, come si è osservato, è il trattamento in termini di *spell-out* fonologico. Al contrario, l’analisi in termini di *licensing* (11b) non individua corrispondenze tra due livelli separati, ma definisce le condizioni che governano il *licensing*, e gli effetti di questo sul contenuto delle posizioni segmentali, a loro volta inserite nella struttura prosodica. La comparsa della vibrante in certi contesti è quindi rappresentata come perdita di contenuto segmentale da parte dell’Attacco intervocalico (in 11b, l’elemento |A| corrisponde alla coronalità):

⁸ La nozione di ‘inversione di regola’ descrive un cambiamento che passa attraverso la rifonologizzazione di forme lessicali e la creazione di alternanze con nuove motivazioni e condizioni. Per una discussione su questi dati e sullo status fonologico del ‘rafforzamento’ rimandiamo a Bafile (2014).

(11) [d]ente o [r]ente

a. *analisi fonematica*

/d/ → [r]

/r/ → [r]

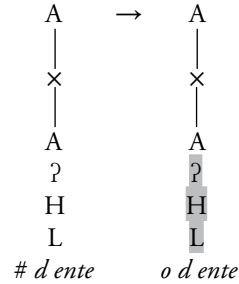
b. *analisi basata sul licensing*

I dati presentati in (10) testimoniano chiaramente che un certo grado di ambiguità è presente e tollerato nel linguaggio, ai diversi livelli della sua organizzazione, tra cui quello segmentale qui considerato. Va notato peraltro che l'ambiguità tende ad essere eliminata attraverso la ristrutturazione della rappresentazione lessicale (10b, 10c, 10c'), anche per l'azione di fattori estranei alla computazione fonologica, quali l'estensione dell'alternante più frequente o l'inversione di regola.

La sovrapposizione di [d] e [r] è un chiaro esempio di discrepanza, che tuttavia non è necessario spiegare come l'effetto dell'associazione arbitraria di categorie fonologiche (fonemi) con unità fonetiche (foni). Al contrario, la discrepanza deriva dal fatto che le due realizzazioni sono connesse da un contenuto fonologico comune, l'elemento [A], che si rivela a seguito di processi di riduzione segmentale che colpiscono la consonante occlusiva.

Consideriamo infine un ulteriore caso di non corrispondenza tra rappresentazione fonologica e realizzazione fonetica dei segmenti, anch'esso relativo al napoletano. In questo dialetto, le vocali atone, che sono generalmente soggette ad una riduzione del contenuto segmentale, sono parzialmente preservate nelle posizioni protoniche della parola da una condizione prosodica che assegna ai nuclei che si trovano a sinistra dell'accento primario una capacità di *licensing* autosegmentale maggiore rispetto ai nuclei che si trovano in posizione postonica (cfr. Bafle 1997). Pertanto, mentre nelle sillabe postoniche e finali è generalizzata la riduzione a *schwa* di tutte le vocali diverse da *a*, nelle sillabe protoniche si osserva di solito l'innalzamento delle vocali medie, per cui, ad esempio, 'p[ɔ]rta alterna con p[u]r'tate.

Il fenomeno fonologico dell'innalzamento in protonia interagisce con una condizione di natura morfosintattica che determina la presenza di vocali piene *a*, *i*, *u* con valore flessivo nel primo elemento di sintagmi del tipo Determinante+Nome, Aggettivo+Nome. Per effetto di questa condizione, possono prodursi perciò delle alternanze nella forma di certi aggettivi, a se-

conda che questi si trovino o meno in posizione prenominali; questo caso è illustrato dall'esempio in (12a), in cui è anche rappresentata la composizione del nucleo finale. Tali alternanze sono sicuramente favorite dal fatto che la tendenza all'innalzamento vocalico in protonia coinvolge anche domini superiori alla parola.

La rilevanza anche fonologica del fenomeno esemplificato in (12a) è dimostrata chiaramente dall'esempio in (12b), relativo alla forma di presente indicativo di prima persona dell'ausiliare *avere*. Come accade sistematicamente alle vocali desinenziali delle forme verbali, la vocale finale è priva di un contenuto segmentale specificato lessicalmente; in generale, questi nuclei finali (ed anche postonici non finali in plurisillabi come ¹*jevənə* 'andavano') si realizzano come *schwa*, che corrisponde ad una vocale priva di specificazioni di risonanza.⁹ Tuttavia, nelle forme dell'ausiliare, che si trovano tipicamente in un contesto protonico, si osservano realizzazioni, non sistematiche ma non infrequenti, in cui nel nucleo finale compare un segmento corrispondente ad una delle vocali generalmente possibili in protonia.¹⁰

- (12) a.
- | | | |
|----------|----------|-----------------------------------|
| N | N | ['belluwaɫ'ɫonə] 'bel ragazzo' |
| | | [waɫ'ɫonə 'bellə] 'ragazzo bello' |
| x | x | |
| | | |
| U | U | |
| ['bellu] | ['bellə] | |
- b.
- | | |
|-----------|--------------------------------|
| N | ['addʒə pur'tatə] 'ho portato' |
| | ['addʒi pur'tatə] |
| x | ['addʒu pur'tatə] |
| | ['addʒɐ pur'tatə] |
| ∅ | |
| ['addʒ ə] | |
| ['addʒ i] | |
| ['addʒ u] | |
| ['addʒ ɐ] | |

⁹ Il contenuto vocalico dei nuclei postonici nei sistemi come il napoletano è il prodotto di un processo diacronico di centralizzazione, causato dalla soppressione degli elementi [A], [I] e [U]. Nella teoria di Harris (1994), Harris e Lindsey (1995) tale contenuto corrisponde all'elemento [ə], ovvero all'elemento di sfondo inerente a tutte le vocali. In modelli la vocale neutra non corrisponde più a un elemento autonomo, ed è variamente rappresentata (cfr. Bafile in stampa, per una discussione su questo punto).

¹⁰ Il contenuto di tale nucleo è probabilmente condizionato almeno in parte dal contesto, nel senso che, ad esempio, l'adiacenza di consonanti palatali o labiali può favorire l'inserimento di *i* o *u*. Questo punto necessita però di ulteriore ricerca.

In termini di *spell-out* fonologico, dato che la posizione associata al nucleo finale non ha un contenuto fonologico specificato, l'unica interpretazione fonetica prevista è [ə]. Assumendo l'ipotesi più semplice, del resto corroborata dai dati osservabili in questa lingua, che lo *spell-out* produca le corrispondenze |I| = [i], |U| = [u], |A| = [a], la variazione descritta in (12b) non è spiegabile; non è possibile, infatti, ipotizzare che l'interpretazione fonetica si basi su una regola di conversione che traduce un contenuto fonologico nullo con una vocale a scelta fra [ə, ɐ, i, u], anche perché questo non è ciò che accade generalmente in questa lingua con i nuclei privi di contenuto segmentale che sono generalmente realizzati come *schwa*. A questo si deve aggiungere che la variazione esemplificata non è limitata a particolari forme lessicali né condizionata morfologicamente; e neppure è spiegabile come l'effetto di un cambiamento fonologico in corso (come nel caso della pronuncia di *u* nella varietà di inglese) o di un mutamento stabilizzato nella grammatica (come nel caso delle *i* dei dialetti inuit).

In base a queste considerazioni, il dato esemplificato in (12b) può essere analizzato come l'effetto di un principio di tipo fonetico che, in certe condizioni, richiede la realizzazione di un contenuto fonetico in posizioni associate a nuclei che non hanno una dotazione di elementi stabilita lessicalmente. Tale principio, però, non incarna considerazioni di tipo funzionalista relative a proprietà dell'articolazione e della percezione, ma agisce nel rispetto rigoroso di condizioni prosodiche (cioè si applica solo in protonia) stabilite dalla computazione fonologica. Ciò equivale a dire che la fonetica implementa contenuto melodico laddove manca un'informazione fonologica, nel rispetto di condizioni fonologiche: i due domini non solo usano lo stesso vocabolario, ma comunicano a proposito del contenuto melodico delle posizioni della struttura prosodica.

La variazione più o meno libera che si può osservare nelle forme dell'ausiliare è apparentemente un esempio di completa discrepanza tra fonologia e fonetica, e sembrerebbe quindi evidenziare il rapporto di arbitrarietà tra i due domini. Secondo quanto qui proposto, invece, in questo fenomeno si manifesta il fatto che l'interpretazione fonetica non è basata su una lista prestabilita di corrispondenze arbitrarie. In questo senso, il caso discusso contribuisce a sostenere la concezione classica della TdE che le categorie cognitive della fonologia e gli oggetti fisici della fonetica sono collegati attraverso rappresentazioni mentali relative alla forma sonora, contenute nel segnale acustico e disponibili per parlanti e ascoltatori.

5. Conclusioni

In questo articolo abbiamo presentato argomenti contro una concezione 'fonematica' delle alternanze fonologiche, quale è, in ultima analisi, quella contenuta nella teoria dello *spell-out* fonologico, difendendo l'idea che l'associazione tra le categorie segmentali del livello fonologico e le loro realizzazioni concrete non sia

arbitraria, ma sia determinata dal contenuto in elementi delle unità segmentali e dalla loro posizione all'interno della struttura prosodica (sillabica e accentuale).

La discrepanza tra fonologia e fonetica può determinarsi, spesso per ragioni esterne alla computazione fonologica, e l'ambiguità che ne deriva è in certa misura tollerata dai sistemi linguistici. Essa non è però necessariamente un segno del rapporto arbitrario tra fonologia e fonetica, se si considera che le mancate corrispondenze sono in molti casi dovute a fenomeni di riduzione o diffusione di elementi che una certa unità della sequenza subisce al verificarsi di specifiche condizioni fonologiche.

Un aspetto cruciale della questione è il significato da attribuire alla nozione di 'comportamento fonologico' formulata nel Principio epistemologico di Kaye (2005). Questo afferma che la 'attività' di un elemento o di un segmento si manifesta nella sua capacità di influire sulle proprietà statiche (fonotattiche) e dinamiche (processi) del contesto in cui esso è inserito. Non c'è ragione di pensare, tuttavia, che il comportamento sia indipendente dalla forma fonetica che la categoria fonologica assume nell'enunciato. In fondo, la capacità di labializzazione di un segmento che contiene [U], ad esempio, consiste esattamente nella capacità di propagare una proprietà fonologica intrinseca, di natura acustica, rappresentata qui sopra in (1) sotto forma di *acoustic signature*, cioè la vicinanza spettrografica tra la prima e la seconda formante; esattamente la stessa proprietà che caratterizza, fra le altre, le forme fonetiche [u] e [p]. In altri termini, possiamo sostenere che la forma fonetica superficiale sia uno degli aspetti del comportamento di una categoria fonologica, e nella maggior parte dei casi in particolare quello più evidente, identificabile e, nelle sue proprietà essenziali, resistente all'interno del segnale acustico.

Riferimenti bibliografici

- Backley, Phillip. 2011. *An Introduction to Element Theory*. Edinburgh: Edinburgh UP.
- Bafile, Laura. 1997. "L'innalzamento vocalico in napoletano: un caso di interazione fra fonologia e morfologia." In *Atti del Terzo Convegno della Società Internazionale di Linguistica e Filologia Italiana*, a cura di Luciano Agostiniani, 127-148, Napoli: Edizioni Scientifiche Italiane.
- Bafile, Laura. 2014. "Betacismo e altre alternanze in dialetti italiani meridionali. Il rafforzamento è l'opposto della lenizione?." *Annali Online dell'Università di Ferrara. Sezione Lettere* 9 (2): 9-30.
- Bafile, Laura. In stampa. "La struttura interna dei segmenti: riflessioni sulla Teoria degli Elementi." *Annali Online dell'Università di Ferrara. Sezione Lettere* 10 (2).
- Breit, Florian. 2013a. *Formal Aspects of Element Theory*. MRes dissertation, University College London.
- Breit, Florian. 2013b. "Voice - Nasality Interaction and Headedness in Voiceless Nasals." *UCL Working Papers in Linguistics* 1: 1-21.
- Bromberger, Sylvain, and Morris Halle. 1989. "Why Phonology is Different." *Linguistic Inquiry* 20 (1): 51-70.
- Chomsky, Noam, and Morris Halle. 1968. *The Sound Pattern of English*. New York: Harper and Row.

- Cyran, Eugeniusz. 2012. "Cracow Sandhi Voicing is neither Phonological nor Phonetic. It is both Phonological and Phonetic." In *Sound, Structure and Sense. Studies in Memory of Edmund Gussmann*, ed. by Eugeniusz Cyran, Bogdan Szymanek and Henryk Kardela, 153-184. Lublin: Wydawnictwo KUL.
- Cyran, Eugeniusz. 2014. *Between Phonology and Phonetics. Polish Voicing*. Berlin: Mouton de Gruyter.
- Edwards, Marie Louise. 1974. "Perception and Production in Child Phonology: the Testing of four Hypotheses." *Journal of Child Language* 1: 205-219.
- Flemming, Edward. 2004. "Contrast and Perceptual distinctiveness." In *Phonetically-based Phonology*, ed. by Bruce Hayes, Donca Steriade, Robert M. Kirchner, 232-276. Cambridge: CUP.
- Giannelli, Luciano, e Leonardo M. Savoia. 1978. "L'indebolimento consonantico in Toscana. I." *Rivista Italiana di Dialettologia* 2: 23-58.
- Giannelli, Luciano, e Leonardo M. Savoia. 1980. "L'indebolimento consonantico in Toscana. II." *Rivista Italiana di Dialettologia* 4: 39-101.
- Giannelli, Luciano, e Leonardo M. Savoia. 1991. "Restrizioni sull'esito di [h] da t in fiorentino e nelle altre varietà toscane." *Studi Italiani di Linguistica Teorica e Applicata* 20: 3-57.
- Hale, Mark, and Charles Reiss. 2000. "'Substance Abuse' and 'Dysfunctionalism'. Current Trends in Phonology." *Linguistic Inquiry* 31 (1): 157-169.
- Halle, Morris, Bert Vaux, and Andrew Wolfe. 2000. "On Feature Spreading and the Representation of Place of Articulation." *Linguistic Inquiry* 31 (3): 387-444.
- Harris, John. 1994. *English Sound Structure*. Oxford: Blackwell.
- Harris, John, and Geoff Lindsey. 1995. "The Elements of Phonological Representation." In *Frontiers of Phonology*, ed. by Jacques Durand and Francis Katamba, 34-79. Harlow, Essex: Longman.
- Harris, John, and Geoff Lindsey. 2000. "Vowel Pattern in Mind and Sounds." In *Phonological Knowledge: Conceptual and Empirical Issues*, ed. by Noel Burton-Roberts, Philip Carr, and Gerard Docherty, 185-205. Oxford: OUP.
- Harris, John, and Eno-Abasi Urua. 2001. "Lenition Degrades Information: Consonant Allophony in Ibibio." *Speech, Hearing and Language: Work in Progress* 13: 72-105.
- Jakobson, Roman, Gunnar M. Fant, and Morris Halle. 1962. *Preliminaries to Speech Analysis*. Cambridge: MIT Press.
- Jensen, Sean. 1994. "Is ? an Element? Towards a Non-segmental Phonology." *SOAS Working Papers in Linguistics & Phonetics* 4: 71-78.
- Kaye, Jonathan. 2005. "GP, I'll have to put your flat feet on the ground." In *Organizing Grammar. Studies in Honor of Henk van Riemsdijk*, ed. by Hans Broekhuis, Norbert Corver, Riny Huybregts, Ursula Kleinhenz, and Jan Koster, 283-288. Berlin: Mouton de Gruyter.
- Kaye, Jonathan, Jean Lowenstamm, and Jean-Roger Vergnaud. 1985. "The Internal Structure of Phonological Elements: a Theory of Charm and Government." *Phonology Yearbook* 2: 305-328.
- Kirchner, Robert M. 1998. *An Effort-Based Approach to Consonant Lenition*. PhD Dissertation. University of California, Los Angeles.
- Ledgeway, Adam. 2009. *Grammatica diacronica del napoletano*, Tübingen: Max Niemeyer Verlag.

- Lindsey, Geoff, and John Harris. 1990. "Phonetic Interpretation in Generative Grammar." *UCL Working Papers in Linguistics* 2: 355-369.
- Marotta, Giovanna. 2006. "An OT Account of Tuscan Spirantization." *Lingue e linguaggio* 5 (2): 157-184.
- Pöchtrager, Markus A. 2006. *The Structure of Length*. Dissertation zur Erlangung des Doktorgrades der Philosophie aus dem Fachgebiet Sprachwissenschaft, Universität Wien.
- Pöchtrager, Markus A., and Jonathan Kaye. 2013. "GP2.0." *SOAS Working Paper in Linguistics* 16: 51-64.
- Scheer, Tobias. 2014. *Spell-Out, Post-Phonological. Crossing Phonetics-Phonology Lines*, ed. by Eugeniusz Cyran and Jolanta Szpyra-Kozłowska, 255-275. Newcastle upon Tyne: Cambridge Scholars.
- Scheer, Tobias. 2015a. "A World without Voiced Sonorants: Reflections on Cyran 2014 (Part 1)." *Studies in Polish Linguistics* 10 (3): 125-151.
- Scheer, Tobias. 2015b. "A World without Voiced Sonorants: Reflections on Cyran 2014 (Part 2)." *Studies in Polish Linguistics* 10 (4): 223-247.
- Scheer, Tobias. 2015c. "Why is it That People Allow for Slack in the Phonetic Interpretation of Vowels, but not of Consonants?." Paper presented at *Elements Fest*, UCL, London, 30-31 March 2015.
- Vennemann, Theo. 1972. "Rule Inversion." *Lingua* 29: 209-242.
- Vennemann, Theo. 1974. "Restructuring." *Lingua* 33: 137-156.

The syntax of (ditransitive) predicates of transference in Dialectal Brazilian Portuguese

Heloisa Maria M. Lima-Salles

Universidade de Brasília (<heloisasalles@gmail.com>)

Abstract:

This article examines the syntax of ditransitive predicates of transference in Dialectal Brazilian Portuguese (DBP), as opposed to Brazilian Portuguese (BP) and European Portuguese (EP) as well as other Romance languages. It is shown that in DBP and BP the goal argument is realized by the dative preposition *para* 'to', instead of the dative preposition *a* 'to', and the dative clitic *lhe(s)* 'to him/her/them', both found in EP (and other Romance languages). DBP further has a Double Object Construction (DOC) that is argued to be of the English DOC type, although it allows both the goal-theme and the theme-goal word orders. We further take into consideration the presence of reduced and non-reduced pronominal forms in DBP, which are found in all syntactic positions (subject, V complement, P complement, and DOC), except in the theme-goal word order of DOC, in which reduced forms in the singular are not found.

Keywords: Dative, Ditransitive Predicate, Double Object: Clitic/Full Pronoun

1. *Introduction**

Brazilian Portuguese (BP) has a dialect in the central region of Brazil which displays interesting properties in the grammatical expression of (ditransitive) predi-

* This paper is developed within the scope of the project entitled *The Central Region of Brazil in the History of Brazilian Portuguese* (under the institutional support of CNPq/Project number 460416/2014-2016), which is coordinated by Eloisa Pilati, to whom I am grateful for her leadership. Earlier versions were presented in the following events, and I am grateful to their audience, in particular to Violeta Demonte, Olga Soriano, and Maria Luisa Rivero, Helena Guerra Vicente, Rozana Reigota Naves, for their comments: *Seminário permanente de linguística teórica del grupo LyCC/CCSH-ILLA/SCIC* (2013); *Seminário de Pesquisa do Programa de Pós-Graduação em Linguística da Universidade de Brasília* (2014). I am also grateful to M. Rita Manzini, for discussion on the present work, as well as to the audience of the *Giornata di Studi di Sintassi Generativa*, that was held on May 23rd, 2016, at the Università degli Studi di Firenze, where it was also presented. Finally, I would like to thank Maria Aparecida Torres Morais, my co-author in a paper that provides substantial import for the present discussion. All errors are my own.

icates of transference as compared to other dialects, particularly with respect to the morphosyntactic encoding of the goal argument. There are a number of reasons for distinguishing the dialect spoken in this region from the others in terms of its social and historical background. In particular, a relevant fact is the isolation that the population was faced with, during the colonial period, due to the economy of the region, based on extensive cattle farming, a situation that remained until the foundation of the new capital of Brazil, in 1960, when new roads and other economic and social perspectives attracted a new population to the region (Palacin 1972). We shall not go into the details of the historical facts, as it is not required for the present study, which considers the linguistic facts on a synchronic basis.

A crucial feature of this dialect of BP is that it displays a Double Object Construction (DOC), which may be compared to DOC in English, as illustrated in (1) and (2). The English example translates the dialectal BP one - here and throughout (unless glosses and translations are specifically provided, especially for dialectal data).

- (1) Maria deu o João o livro
 (2) Mary gave John a book

A great deal of research has been done on the syntax of the goal argument in predicates of transference in BP, due to its specific features as compared to European Portuguese (EP), including Ramos (1992), Berlinck (1996), Brito (2009), Scher (1996), Lima-Salles (1997), Gomes (2003), Lima-Salles and Scherre (2003), Torres de Morais (2006), Torres Morais and Lima-Salles (2010). Among them is the choice of the directional preposition *para* 'to' as a substitute for the dative preposition *a* 'to', as in (3), which interacts with the absence of the third person dative clitic *lhe(s)* 'to him/her/them'. As noted by Torres Morais (2006), in the absence of the third person dative clitic, the goal argument is pronominalized by a full pronoun in the configuration introduced by the preposition 'para', as in (4).

- (3) Maria deu o livro para João.
 Maria gave the book to John.
 (4) a. *Maria deu-lhe o livro
 Maria gave-CL3P.Dat the book
 b. Maria deu o livro para ele.
 Maria gave the book to him.

In EP, the occurrence of a full pronoun is obligatorily doubled by the clitic, as in (5a), unless the pronoun is focused, as in (5b).

- (5) a. A Maria deu-*(lhe) o livro a ele.
 the Maria gave-3Dat the book to him
 b. A Maria deu a ELE o livro
 The Maria gave to HIM the book

European Portuguese

In the spirit of Berlinck's (1996) analysis on the properties of the dative preposition in BP, Torres-Morais and Lima-Salles (2010) argue that (3)-(4) involve the directional preposition *para* 'to', which is not a dative marker, but a locative preposition (cf. Cuervo 2003 for Spanish).¹ Correspondingly in EP the preposition *a* 'to' is ambiguous, as it may be either a dative marker in predicates of transference or a lexical preposition introducing locative adjuncts. Lima-Salles (1997), Torres Morais and Salles (2010) further argue that the absence of third person dative clitic *lhe* (and of *a* 'to' as a dative marker) is a pre-condition for the rise of another strategy of encoding the goal argument, namely the double object construction, which is found in the dialect of BP spoken in the central region of Brazil (though not in other dialects of BP).

In this article, we consider DOC in dialectal BP in more detail, specifically in so far as it differs from DOC in English, with the aim to provide a description of the phenomenon as well as a crosslinguistic analysis of the facts within the minimalist framework of generative grammar (Chomsky 1995). The article is organized as follows. In Section 2, we present the dialectal BP data. In Section 3, we provide a brief review of the analyses of DOC in English and an analysis of DOC in DBP. In Section 4, we propose an analysis of the remaining facts, concerning pronouns. In Section 5, we provide the final considerations.

2. Double objects in predicates of transference in Dialectal Brazilian Portuguese

In dialectal BP (of the Central region of Brazil) the goal argument in ditransitive constructions is not introduced by an overt preposition, paralleling the English double object construction (DOC). The relevant dialect includes

¹ As shown in various studies there is variation between the preposition *para* and *a* 'to' in DBP (and BP). The important point is that in DBP (and BP) the relevant property of introducing the full pronoun without clitic doubling is found with both *a* and *para*. In Gomes (2003) and Lima-Salles and Scherre (2003), it is shown that *para* tends to be found with predicates denoting concrete transference, while *a* is generally found with predicates such as *dar apoio* 'to give support', *dar conselho* 'to give advice', in which the noun is not a concrete entity.

the Mineiro variety, spoken in the Minas Gerais state, as outlined in the map in Figure 1 (from Nascentes 1953). It also includes an area corresponding to the territory of the Goiás state -- roughly of the same shape and size as the Mineiro dialect and situated on its western side border.²

Figure 1. Linguistic map of Brasil

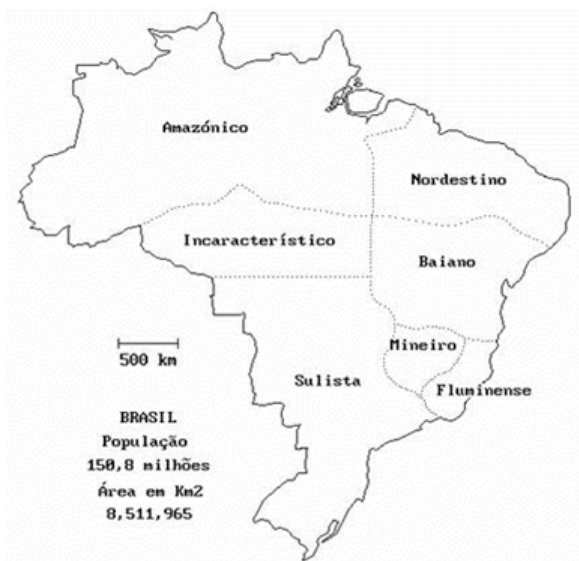

Source: <<http://a-lingua-do-brasil.blogspot.it/2013/06/variacoes-da-lingua-no-brasil-do-seculo.html>> (05/2016)

Differently from the English DOC, two word orders are found in DBP, namely the goal-theme order in (6)-(7) and the theme-goal order in (8)-(9). Data are collected from real speech. Minas dialectal data are extracted from the ‘Mineirês’ corpus (kindly made available by Jânia Ramos); Goiás dialectal data are extracted from Nascimento (2010) and from the corpus *Fala Rural - GO* (kindly made available by Tania Rezende Santos).³

² The combination of the two above-mentioned areas of Minas Gerais and Goiás states as corresponding to the territory of a single dialect is quite informal, as it is not based on a specific method for drawing the limits of isoglosses. In fact, the proposal of establishing this area as corresponding to a single dialect is based on the results of sociolinguistics studies which point out similar patterns at both the phonological and the (morpho)syntactic level (cf. Ramos 2002; Nascimento 2008; among others).

³ The numbers and the capital letters on the right side of the dialectal examples are identification codes within the corpora.

- (6) pediu eu voto (25TSM)
 [he] asked 1s vote
 ‘he asked me a vote.’
- (7) mostram todo mundo que eu queria... (25TSM)
 showing everyone that I wanted...
 ‘they were showing everyone that I wanted...’
- (8) nós pedimo força Nossa Senhora (19CLA)
 we [were] asking strength Our Lady
 ‘We asked Our Lady strength.’
- (9) Aí ês ficava dando conselhos (E19)
 then they were giving advise 1pl
 ‘they were giving us advise.’

Dialectal Brazilian Portuguese

Where the word order is theme-goal in dialectal BP, the English sentence requires either the word order goal-theme, as in (10a), or the construction with the preposition *to*, as in (10b).

- (10) a. They were giving us advice.
 b. They showed something to everybody.

The configuration with the preposition is also found in dialectal BP, in both the DP-PP word order, as in (11), and the PP-DP word order, as in (12). BP in turn only displays the construction with the PP complement.

- (11) da aula pra nós uai (21MLB)
 [he] gives classes to us...
 ‘He gives classes to us.’
- (12) você tá dando muito apoio pra ele aí uai (29JMR)
 you.pl are giving lots of support to him...
 ‘You are giving him lots of support.’

Dialectal Brazilian Portuguese

3. *Double Object Constructions: previous analyses*

DOC in English has been widely investigated within the generativist framework in relation to its alternate, namely the PP construction (Kayne

1984; Larson 1988; Emonds 1993; Hale and Keyser 1993; Pesetsky 1995; among many others). A significant turn in the study of the crosslinguistic manifestation of DOC is Demonte (1995), in which it is proposed that dative clitic doubling in Spanish is a type of DOC, a hypothesis that is also investigated by Anagnostopoulou (2003) for Greek, and further developed by Cuervo (2003) for Spanish. These latter authors argue that a clitic doubled dative is a projection of an Applicative functional head, as proposed by Pylkkänen (2002), for English DOC (but see Manzini and Franco 2016 and references quoted there for a non-Appl, Romance-based analysis of ditransitives).

According to Pylkkänen (2002), datives are applied arguments; and they have two positions of Merge, as in (14).⁴

- (14) i. The high Applicative: above VP - the Applied DP modifies the event;
 ii. The low Applicative: the Applied phrase is *merged* inside the VP - introducing a (possessive) relation between two entities; an individual and a direct object.

DOC in English involves a low Applicative, given that it is obligatorily associated with a possessive interpretation and cannot have a locative interpretation, as illustrated by the impossibility of DOC with locatives in (15).

- (14) a. John brought flowers to Mary
 b. John brought Mary flowers
 (15) a. Mary brought flowers to the table
 b. *Mary brought the table flowers

(Green 1974: 103)

The structure for DOC proposed by Pylkkänen (2002) is illustrated in (16). A similar structure in which goal and theme occur in the specifier and complement positions, respectively, of a relational head, is also proposed in a number of analyses adopting a non-derivational approach to the dative alternation (cf. Kayne 1984; Hale and Keyser 1993; Pesetsky 1995; Lima-Salles 1997; Harley 2003).

⁴ According to Pylkkänen (2002), Chaga and Luganda benefactives illustrate the high Applicative construction. English benefactive is a low Applicative because it necessarily involves a transfer of possession. I am grateful to an anonymous reviewer for having remarked the need for clarification.

- (16) a. He baked Bill a cake
 b. ...[VoiceP He [Voice' Voice [vP baked [AppIP Bill [AppI' Appl [a cake]]]]]]

These analyses account for the fact that the DP-*to*-DP structure and the DOC structure denote different interpretations, which may arise with certain verbs and not with others, also depending on the argument they take. The relevant properties may be expressed in terms of lexical decomposition, as originally proposed by Jackendoff (1990) and in other studies, with different refinements and implementations (Harley 2003; Levin 2004; Rappaport-Hovav and Levin 2008). Under this view, it is possible to account for the contrasting interpretations and the (un)grammaticality of pairs such as *John threw the ball to Mary* vs *John threw Mary the ball*; and *John pushed the box to Mary* vs **John pushed Mary the box*, see also examples (14)-(15) above. As noted by Pinker (1989: 103):

[...] verbs that denote instantaneous impart of force to an object causing ballistic physical motion - *throw, kick, slide, roll, bounce* - can be given a new meaning, roughly to cause someone to possess an object by means of instantaneously imparting force to it. Thus an argument that is ordinarily a goal of location change can now also be assigned the role of patient of a possession change [...] However, this lexical rule does not Apply to similar verbs, such as those whose definitions involve continuous exertion of force resulting in the guided motion of a theme, such as *carry, pull, push*.

Accordingly, the verb *throw* has two different event structures, corresponding to two interpretations, one denoting an external causative change involving a goal of location, as in (17), and the other denoting a causative change of possession, as in (18). The verb *push* only displays the first one, namely (17).

- (17) [[X ACT <THROW>] CAUSE [y GO [PATH z]]]
 (18) [[X ACT <THROW>] CAUSE [y HAVE z]]

Building on Pilkkänen's (2002) analysis of the English DOC, reproduced here in (16), and following Demonte's (1995) idea that dative clitic doubling in Spanish is a type of DOC, Cuervo (2003) proposes that dative clitic doubling in Spanish involves a low Applicative. In this approach, the contrastive meanings are stated in terms of verbalizer heads encoding event-type within the applicative projection, namely vDO; vGO; vBE, which are associated with the transfer of possession interpretation (not with the transfer of location one). The crucial difference between DOC in English and Spanish is that in English the Appl head is null, while in Spanish it is realized by the dative clitic *le* (see also Diaconescu and Rivero 2007 for Romanian; but see Pineda 2016 for a criticism regarding this correlation).

Torres Morais (2006) proposes that dative clitic doubling in EP also involves an applicative projection, also drawing a parallel with DOC in English (for a different view, see Brito 2008). However, due to the specificities of dative clitic doubling in EP (in particular the fact that the clitic cannot be doubled by a full DP, as illustrated in (19)), the Appl head remains null, and the dative clitic is realized in a complex DP projection that includes the doubled DP (following Uriagereka's (1995) analysis of clitic-doubling in Galician). Both in EP and Spanish the dative morpheme is syntactically projected within the Applicative Phrase. However in Spanish it is merged as the Appl head, while in EP it is hosted by Spec,ApplP together with its doubling DP, as in (20). The appropriate word order is then obtained by movement of the verb and of the clitic *lhe* to functional projections above vP-VP.

- (19) a. A Maria entregou-(*lhe) o livro ao Pedro
 The Maria gave=CL_{3s} the book to-the Pedro
 b. A Maria entreogou-lhe o livro a ele
 The Maria gave=CL_{3s} the book to-the him
 'Maria gave him the book.'

European Portuguese

- (20) [_{vP} Maria [_v v [_{root} entregou [_{ApplP} [_{DP} a-ele [lhe]] [_{Appl'} Appl_Ø [_{DP} o livro]]]

Going back to dialectal Brazilian Portuguese, Torres Morais and Salles (2010) adopt the applicative analysis that was proposed by Pilkkänen's (2002) for English DOC, based on the following similarities between these languages:

i. The internal arguments obligatorily denote a (transference of) possession relation, as in (20), transference of location being excluded, as in (21)-(22).

- (20) Maria pôs o livro na estante.
 'Mary put the book on the shelf.'
 (21) *Maria pôs a estante o livro/*Maria pôs o livro a estante

Dialectal Brazilian Portuguese

- (22) *Mary put the table the book

ii. DOC is not restricted to predicates denoting a change of state, but it is also found with stative predicates, as in *Maria deve o João dinheiro*/Mary owes John money.

iii. As for binding tests involving quantifiers and anaphors (Barss and Lasnik 1986), in DOC, the goal argument in the first position scopes over the theme, the reverse being ungrammatical, as shown in (23)-(26). In the P-construction the theme argument scopes over the goal argument, as it is in the first position, the reverse being also ungrammatical. This is illustrated in (27)-(30).

- (23) A professora mostrou [_{GOAL} cada pai] [seu filho]
 (24) The teacher showed [_{GOAL} each father] [his son]
 (25) *A professora mostrou [seu filho] [_{GOAL} cada pai]
 (26) *The teacher showed [his son] [_{GOAL} each father]
 (27) A professora mostrou [_{THEME} cada filho] [para seu pai]
 (28) The teacher showed [_{THEME} each son] [to his father]
 (29) *Maria mostrou [_{THEME} seu filho] [para cada pai]
 (30) *Mary showed [_{THEME} his son] [to each father]

Dialectal Brazilian Portuguese

(data adapted from Scher 1996, Minas dialect)

However there are differences between English and dialectal BP, recurrently referred to in the literature (Scher 1996; Lima-Salles 1997; Torres Morais and Lima-Salles 2010). They include the fact that the DP goal argument cannot be passivized in dialectal BP, while in English it can, as seen in (31) and (32).

- (31) *O menino foi dado o livro
 (32) The boy was given a book

In spite of the possibility of having the goal argument as the subject of the passive sentence as in (32), there are reasons to believe that the first object in English DOC does not show the same properties as the direct object (Levin 2006 for a survey). The impossibility that the goal argument be the subject in dialectal BP (31) leads us to postulate that this argument is an oblique, being even more restrictive than English in this respect. Moreover, differently from English, the theme argument can raise to subject position in the passive construction, as illustrated in (31') and (32').⁵

⁵ The restriction on passivization affecting the *theme* object of DOC in English is widely discussed in the literature (Kayne 1984; Whitney 1986; Pesetsky 1995). I shall not go into this matter.

- (31') O livro foi dado o menino.
 (32') ?*The book was given the boy

This discussion also subsumes verbs such as *ensinar* 'to teach', which are shown by Lima-Salles (1997) and Torres Morais and Lima-Salles (2010) to allow for passivization, as illustrated in (33). The same is however true in English (34). This may be attributed to the fact that this verb also occur as a monotransitive verb (*Mary taught her children/Mary teaches French*), which does not apply to other ditransitive verbs such as *dar* 'to give'.

- (33) O menino foi ensinado inglês/a falar inglês
Dialectal Brazilian Portuguese
 (34) The boy was taught English/to speak English

Passivization with predicates of saying is also possible in dialectal BP and generally in BP, suggesting that in this case passivization is determined by the clausal status of the direct object, a type of complement that is also available for *ensinar* 'to teach'. In this instance the clausal object, being a CP, does not requires Case, and the goal argument may be assigned structural Case dispensing with the oblique marker. Indeed passivization of the goal argument with these predicates is possible in EP, English and many other languages.

- (35) O menino foi perguntado por que chegou atrasado.
 'The boy was asked why he arrived late.'
 (36) O menino foi solicitado sair.
 'The boy was requested to leave.'

Brazilian Portuguese

Other verbs of saying such as *informar* 'to inform', *avisar* 'to announce' can be found in two structures in Brazilian Portuguese generally. The first one is a ditransitive structure, with the theme argument realized as the direct object, and the goal argument introduced by the preposition *para* 'to', as in (37). The second is a monotransitive structure, in which the internal argument (interpreted as the goal) is the direct object, further including the subject matter of the information as a PP (or a DP), as illustrated in (38). Both the theme and the goal arguments can be passivized: *João foi informado/John was informed; O horário da festa foi informado/The time of the party was informed.*

- (37) Maria informou o horário da festa para o João.
 Maria informed the time of the party to John.

- (38) Maria informou João (sobre) o horário da festa.
 Maria informed John (about) the time of the party.

Brazilian Portuguese

Another difference is that DOC is found in English with both ‘true’ ditransitives and benefactive phrases, as in (40), but benefactives are not found in dialectal BP, as in (39). Constructions with the overt preposition are found both in DBP and English, as in (39’)-(40’). Descriptively, then, languages differ as to whether DOC is found with both ‘true’ ditransitives and benefactives or not, a fact that points to an inclusion relation between these grammatical functions. As pointed out in Lima-Salles (1997), the oblique marking by the null preposition is restricted to ‘true’ ditransitives in dialectal BP due to the impossibility of distinguishing them from benefactives through the preposition, since *para* ‘to’ introduces both the goal and the benefactive argument, contrary to English, in which *to* is used for the former, and *for* for the latter.

- (39) *Maria fez os filhos um bolo/*Maria fez um bolo os filhos.
 (40) Mary baked her children a cake.
 (39’) Maria fez um bolo para seus filhos.
 (40’) Mary baked a cake for her children.

Dialectal Brazilian Portuguese

In spite of the differences in (31)-(32) and in (39)-(40), and taking the similarities listed in (i)-(iii) above to be conclusive from the syntactic point of view, Torres Morais and Lima-Salles (2010) propose that double objects in DBP in the Goal-Theme word order are projected by an Applicative phrase exactly as proposed by Pilkkänen’s (2002) for English DOC, as illustrated in (41).

- (41) [_{VP} Maria [_v v [_{root} deu [_{AppIP} [_{DP} o menino] [_{AppI} App] [_{DP} o livro]]]

Nevertheless the difference between dialectal BP and English regarding word order remains unaccounted for. With respect to the possibility of having both the goal-theme and the theme-goal word order, dialectal BP in (41) is consistent with BP in (42), EP and other Romance languages, which allow both word orders with the DP-*a*-DP construction. The only difference is that the dative argument may be prepositionless in dialectal BP, while in these other languages it is obligatorily realized by the dative preposition *a* or *para* ‘to’. English, in turn, has a rigid word order, as in (43).

- (41) Maria deu o João o livro/Maria deu o livro o João
Dialectal Brazilian Portuguese
- (42) A Maria deu pro João o livro/A Maria deu o livro pro João
Brazilian Portuguese/Dialectal
- (43) a. Mary gave John the book/*Mary gave the book John
b. Mary gave the book to John/*Mary gave to John the book

Apparently, in a broad focus interpretation there are no interpretive differences between the two word orders. A preliminary search of DOC in the database of dialectal BP shows that the goal-theme word order is the overall preference. We are also aware that informational concerns interact with heaviness of the object as well as verb type, requiring a more detailed analysis. We shall leave this topic for future research.

In the following section, we will look at the pronominal system of dialectal BP.

4. *On the pronominal system of Dialectal BP*

As pointed out in various studies, the pronominal system of dialectal BP has both reduced and non-reduced forms (Corrêa 2002; Souza 2011; Salles and Ramos 2012), as in Table 1.

Table 1. Pronouns in DBP - reduced and non-reduced forms

	SINGULAR		PLURAL	
	Reduced	Non-reduced	Reduced	Non-reduced
First person			<i>Noi</i>	<i>nois</i>
Second person	<i>cê- ocê</i>	<i>você</i>	<i>cês-ocês</i>	<i>vocês</i>
Third person masculine	<i>Ê</i>	<i>ele</i>	<i>ês-eis</i>	<i>eles</i>
Second person feminine	<i>Éa</i>	<i>ela</i>	<i>Eas</i>	<i>elas</i>

Taking into consideration third person pronouns only, we notice that reduced and non-reduced pronouns are found as subjects in (44), as V complements in (45), as P complements in (46), and in DOC, as in (47)-(48). However, in DOC, only the goal-theme word order allows both types of pronouns, as in (47), while the theme-goal only allows non-reduced forms, as in (48). In spite of the reduced number of examples, the generalization that emerges is that the reduced pronoun is not found in the theme-goal word order; thus all the examples with theme-goal order involve non-reduced pronouns,

namely *ela* 'she' in (48). On the contrary, in the examples in (47), we have both the forms *ele* 'he' and *ês* 'they'. Note that there is no phonological ban on a reduced pronoun in sentence-final position, as shown by (45a).

- (44) a. amanhã **ê** já faiz de novo
tomorrow he already do [it] again
b. **ele** vei[o] levô o engenho prá lá
he came over [and] took the engine away
- (45) a. Não sinhora ess'aí num cheguei vê não. Só via **eis** (...)
No madam this one there not happen see not. Only saw them
'No madam that one I didn't happen to see. I only saw them.'
b. ocê que vai buscá **ele** prá mim
[it's] you that will get him for me
- (46) a. pegô o carro na casa **dê**
[he] took the car in-the house of.him
'He took the car in his house.'
b. queu dei ele... ila mula **pê**le í na iscola
because gave him him.the horse for.him go in.the school
'Because I gave him the horse for him to go to school.'
- (47) a. queu dei **ele** ila mula **pê**le í na iscola
'Because I gave him the horse for him to go to school.'
b. vão lá e dão **ês** atendimento fora
[they] go there and give them appointment outside
'They go there and give them an appointment outside.'
- (48) a. Maria Lixande, vai dá mão **ela**
Maria Lixande, go [and] give hand her
'Maria Lixande, go and give her a hand.'
b. os zôto pôis na cabeça queu dei pejuizo **ela**
the other put in.the head that I.gave damage her
'The others put it in their mind that I caused her damage.'

Dialectal Brazilian Portuguese

A way to look at the (morpho)syntactic status of reduced and non-reduced forms of dialectal BP pronominal system is in terms of Cardinaletti and Starke's (1999) theory distinguishing strong and weak/clitic pronouns.

Following Kayne's (1975) distinction between full and clitic pronouns, the authors propose a tripartite typology, which distinguishes strong and weak pronouns, the latter further distinguishing weak and clitic forms. Strong pronouns are found in theta positions, are inherently Case marked, bear independent reference and contrastive focus, allow clefting, and ostensive use; weak pronouns, as opposed to clitics, have word stress, and undergo deletion under ellipsis (but see Manzini 2014 for counterarguments).

Cardinaletti and Starke (1999) propose that these contrasting properties are captured by a notion of deficiency, which is expressed in terms of syntactic simplification (Zribi-Hertz 1999), i.e. of different syntactic projections, which imply complementary distribution. Applying some of the above tests to the reduced and non-reduced forms of dialectal BP, we observe that the reduced forms can be coordinated, as in (49), and modified as in (50).⁶ It is true however, that only plural reduced forms may be focused, not singular ones, as in (51). The conclusion seems to be that there is no clear-cut distinction between reduced and non-reduced forms in terms of the typology opposing strong and weak forms.

- (49) *Pedi* *ês e meu filho para me levar*
 [I] asked he and my son to take me
- (50) *Êl sozinho é capaz disso*
 She only is capable of.this
- (51) (Quem chegou?) *Ê/*Êa/Êas/Eis
 Who arrived? Her/him/they

Let us then go back to nonoccurrence of reduced forms as the goal argument in the theme-goal word order, as in (48). Considering that only singular reduced forms are impossible under focus, we wonder whether the plural reduced forms are in fact found as goals in the theme-goal word order. In fact, this seems to be the case according to the judgements of native speakers.

- (48) *vai* *dá mão eis/eas*
 [you] go give hand 3pl_{masc}/3pl_{fem}

We then conclude that the reduced singular forms are syntactically deficient in some respect to be clarified, and other forms are not. On the assumption that clitics/deficient forms only attach to Case assigning/licensing positions, it is perhaps possible to account for the absence of the singular

⁶ I am grateful to Walkiria Praça, a native speaker of DBP, for providing the judgements.

reduced forms as the goal argument in the theme-goal word order position. For instance, Cardinaletti and Starke (1999), Manzini (2014) discuss the special distribution of Italian pronoun *loro* - which uncharacteristically appears as the goal argument of ditransitives without need for an *a* 'to' preposition. Not unlike the reduced singular forms of dialectal BP, *loro* cannot occur right-peripherally in ditransitives (though it can occur sentence-finally in monotransitives). The authors quoted (though within different frameworks) propose that this is due to the fact that *loro* is really moved to the left edge of the v/V system (AgrOP for Cardinaletti and Starke). Possibly a solution along these lines will work for dialectal BP.

5. *Final considerations*

In this paper, we have discussed the syntax of ditransitive predicates in a dialect of Brazilian Portuguese, as opposed to other dialects of Brazilian Portuguese, on the one hand, and to European Portuguese (and other Romance languages), on the other hand. It was shown that in dialectal BP the goal argument of ditransitive predicates is found in a type of Double Object Construction (DOC), which may be compared to English DOC, although both the goal-theme and the theme-goal word orders are allowed (while only the goal-theme one is allowed in English). It was argued that DOC in dialectal BP is in complementary distribution with the absence of the third person dative clitic *lhe*, as well as the dative preposition *a* 'to'. Following Pilkänen's (2003) analysis for English DOC, it was assumed that DOC in dialectal BP is a projection of a null Applicative head. Dealing with the similarities and the distinctions between dialectal BP and English DOC, it was shown that they share the restriction on possession interpretation, the possibility of having it in both eventive and stative predicates, as well as the absence of a dative pronoun and dative marking on the goal argument. The difference with respect to passivization of the goal argument (possible in English, but not in dialectal BP) was taken to indicate that the goal argument in DOC is more restrictive than English with respect to raising to the EPP position (although passives are possible with verbs of saying). The absence of DOC with benefactives in dialectal BP was related to the absence of a dedicated preposition in this context, as *para* 'to' is used with both the benefactive and the goal-argument, contrary to English, which uses *for* in the former, and *to* in the latter. As for word order, it was suggested that dialectal BP patterns like the other dialects of BP which allow for a flexible word order between the internal arguments. Looking at the occurrence of reduced and non-reduced pronouns in dialectal BP it was shown that they are full forms, except for the (third person) reduced forms in the singular, which are disallowed as the goal argument in the theme-goal word order of DOC, pointing to a correlation with the distribution of the pronoun *loro* in Italian.

References

- Anagnostopoulou, Elena. 2003. *The Syntax of Ditransitives. Evidence from Clitics*. Berlin-New York: Mouton de Gruyter.
- Barss, Arnold, and Howard Lasnik. 1986. "A Note on Anaphora and Double Objects." *Linguistic Inquiry* 17: 347-354.
- Berlinck, Rosane Andrade. 1996. "The Portuguese dative." In *The Dative. Descriptive Studies*, ed. by William Van Belle and Willy Van Langendonck 119-151. Amsterdam: John Benjamins.
- Brito, Ana Maria. 2008. "Grammar Variation in the Expression of Arguments: the Case of the Portuguese Indirect Objects." *Phrasis: Studies in Language and Literature* 49 (2): 31-58.
- Cardinaletti, Anna, and Michal Starke. 1999. "The Typology of Structural Deficiency: A Case Study of the Three Classes of Pronouns." In *Clitics in the Languages of Europe*, ed. by Henk van Riemsdijk, 145-233. Berlin: Mouton de Gruyter.
- Correa, Lucas T. 2002. "A variação linguística *eles/les* e a indeterminação do sujeito." In *Dialetomineiro e outras falas* [Mineiro dialect and other speeches], ed. by Jânia Ramos and Maria Antonieta A. Cohen, 183-197. Belo Horizonte, MG: Faculdade de Letras/UFMG.
- Cuervo, Maria Cristina. 2003. *Datives at Large*. PhD thesis. Massachusetts Institute of Technology.
- Demonte, Violeta. 1995. "Dative Alternation in Spanish." *Probus* 7: 5-30.
- Diaconescu, Constanta Rodica, and Maria Luisa Rivero. 2007. "An Applicative Analysis of Double Object Constructions in Romanian." *Probus* 19 (2): 171-195.
- Emonds, Joseph. 1993. "Projecting Indirect Objects." *The Linguistic Review* 10: 211-263.
- Gomes, Cristina Abreu. 2003. "Variação e mudança na expressão do dativo no português Brasileiro" [Variation and change in the expression of the dative in Brazilian Portuguese]. In *Mudança Linguística em Tempo Real* [Linguistic change in real time], ed. by Maria Conceição Paiva and Maria Eugênia Duarte, 81-96. Rio de Janeiro, RJ: Faperj/Contra Capa.
- Green, Georgia M. 1974. *Semantics and Syntactic Regularity*. Bloomington: Indiana UP.
- Hale, Kenneth, and Samuel Keyser. 1993. "On Argument Structure and the Lexicon Expression of Syntactic Relations." In *The View From Building*, 20, ed. by Kenneth Hale and Samuel Keyser, 53-110. Cambridge: The MIT Press.
- Happaport-Hovav, Malka, and Beth Levin. 2008. "The English Dative Alternation: the Case for Verb Sensitivity." *Journal of Linguistics* 44: 129-167.
- Harley, Heidi. 2003. "Possession and the Double Object Constructions." In *Linguistic Variation Yearbook* 2, ed. by Pierre Pica and Johann Rooryck, 31-70. Amsterdam: John Benjamins.
- Jackendoff, Ray S. 1990. *Semantic Structures*, Cambridge, MA: MIT Press.
- Kayne, Richard. 1984. *Connectedness and Binary Branching*. Dordrecht: Foris.
- Larson, Richard. 1988. "On the Double Object Construction." *Linguistic Inquiry* 19 (3): 335-391.
- Levin, Beth. 2006. "First Objects and Datives: Two of a Kind?", Parasession on Theoretical Approaches to Argument Structure, 32nd Annual Meeting of the Berkeley Linguistics Society, University of California, Berkeley, February 10-12, 2006. <<http://web.stanford.edu/~bclevin/bls06dat.pdf>> (05/2016).

- Lima-Salles, Heloisa M. 1997. *Prepositions and the Syntax of Complementation*. PhD Thesis, University of Wales.
- Lima-Salles, Heloisa M., and M. Marta Scherre. 2003. "Indirect Objects in Brazilian Portuguese and in English." In *A Romance Perspective on Language Knowledge and Use - Selected Papers from the 31st LSRL*, ed. by Rafael Núñez-Cedeño, Luis López and Richard Cameron, 151-165. Amsterdam-Philadelphia: John Benjamins.
- Lima-Salles, Heloisa M., and Jânia Ramos. 2012. "Sintagmas Oblíquos em configurações bitransitivas no Português Brasileiro dialetal" [Oblique Phrases in ditransitive configurations in Dialectal Brazilian Portuguese]. In *Comunicação ao II Congresso Internacional de Linguística Histórica*, Universidade de São Paulo.
- Lucchesi, Dante. 1999. "A questão da formação do português popular do Brasil: notícia de um estudo de caso." [The matter of the origin of popular Portuguese of Brazil: a notice of a case study]. *A Cor das Letras* (edição especial) 3: 73-100.
- Manzini, M. Rita. 2014. "Grammatical Categories: Strong and Weak Pronouns." *Lingua* 150: 171-201.
- Manzini, M. Rita, and Ludovico Franco. 2016. "Goal and DOM Datives." *Natural Language and Linguistic Theory* 34: 197-240.
- Nascentes, Antenor. 1953 [1922]. *O linguajar carioca*. Rio de Janeiro: Organização Simões.
- Nascimento, André. 2007. *A variação na expressão do dativo em variedades linguísticas rurais goianas* [Variation in the expression of the dative in rural linguistic varieties from Goiás]. Dissertação de Mestrado [MA Dissertation]. Universidade Federal de Goiás.
- Palacin, Luis. 1972. *Goiás, estrutura e conjuntura numa capitania de Minas* [Goiás, structure and conjuncture in a province of Minas]. Goiânia: Editora da Universidade Católica de Goiás.
- Pesetsky, David. 1995. *Zero Syntax: Experiencers and Cascades*. Cambridge: MIT Press.
- Pineda, Anna. 2012. "Double Object Constructions and Dative/Accusative Alternations in Spanish and Catalan: a Unified Account." *Borealis. An International Journal of Hispanic Linguistics* 2 (1): 57-115. <<http://dx.doi.org/10.7557/1.2.1.2524>> (05/2016).
- Pinker, Steven. 1989. *Learnability and Cognition*. Cambridge: The MIT Press.
- Pylkkänen, Liina. 2002. *Introducing Arguments*. PhD thesis. Massachusetts Institute of Technology.
- Ramos, Jânia. 1992. *Marcação Sintática e Mudança Sintática no Português* [Syntactic marking and syntactic change in Portuguese]. PhD Thesis, Universidade Estadual de Campinas.
- Ramos, Jânia, and Maria Antonieta A. Cohen (eds). 2002. *Dialeto Mineiro e Outras Falas* [Mineiro dialect and other speeches]. Belo Horizonte: Faculdade de Letras, UFMG.
- Santos, Tânia Ferreira Rezende. 2008. *A Mudança na Ordem ADJETIVO/NOME > NOME/ADJETIVO e o Conservadorismo da Fala Rural Goiana*. PhD Thesis, Universidade Federal de Minas Gerais.
- Scher, Ana Paula. 1996. *As Construções com Dois Complementos no Inglês e no Português do Brasil* [Constructions with two complements in English and Brazilian Portuguese]. Dissertação de Mestrado [MA Dissertation], Universidade Estadual de Campinas.

- Souza, Elisete. 2011. *Construções Impessoais no Português Brasileiro: um Estudo sobre a Estratégia de Impessoalização através do Pronome 'eles' e sua Conexão com o Parâmetro do Sujeito Nulo* [Impersonal constructions in Brazilian Portuguese: a study on the impersonal strategy through the pronoun 'eles' and its connection with the null subject parameter]. Tese de Doutorado [PhD Thesis], UFMG.
- Torres, Morais, and Maria Aparecida. 2006. "Um cenário para o núcleo aplicativo no português europeu" [*A scenario for the applicative head in European Portuguese*]. *Revista da ABRALIN* 5: 239-266.
- Torres, Morais, Maria Aparecida, and Heloisa M. Lima-Salles. 2010. "Parametric Change in the Grammatical Encoding of Indirect Objects in Brazilian Portuguese." *Probus* 22: 181-209.
- Uriagereka, Juan. 1995. "Aspects of the Syntax of Clitic Placement in Western Romance." *Linguistic Inquiry* 26: 79-124.
- Whitney, Rosemarie. 1983. "The Place of Dative Movement in a Generative Theory." *Linguistic Analysis* 12 (3): 315-322.
- Zribi-Hertz, Anne, and Liliane Mbolatianavalona. 1999. "Towards a Modular Theory of Linguistic Deficiency: Evidence from Malagasy Personal Pronouns." *Natural Language and Linguistic Theory* 17: 161-218.

Code-switching in relative clauses: Some theoretical implications

Gloria Cocchi and Cristina Pierantozzi

Università degli Studi di Urbino Carlo Bo

(<gloria.cocchi@uniurb.it>, <cristina.pierantozzi@uniurb.it>)

Abstract:

This work is part of an ongoing pilot project which analyses mixed German/Italian relative clauses that may be found in bilingual competence, in order to shed a different light on general theories regarding the derivation of relative clauses. Specifically, we will investigate German relative clauses, whose head is a mixed German/Italian DP: if we consider pairs of nouns which carry a different gender feature in the two languages in question, D may either agree in gender with the noun (*selected gender*) or agree with the equivalent noun in the other language (*analogical gender*). The relative pronoun, which is another D-head, may in turn agree, or not, with either the external D, or the N-head of the relative clause. An Acceptability Judgement Task including mixed relative clauses with all possible gender cross-combinations has been administered to some bilingual speakers (2L1), as well as to some highly competent L2 learners, in order to see which agreement types are preferred, and whether there are regular restrictions in acceptability. The data obtained have been confronted with current theories on relative clauses, in order to see if the predictions they would make are actually borne out.

Keywords: Code-Switching, Gender, Mixed DP, Relative Clauses

1. *Introduction**

Starting from the Null Hypothesis on Code-Switching (NHCS), which assumes that “Code-switching and pure languages are governed by the same

* This work is the result of the collaboration of the two authors in all respects. Nevertheless, Gloria Cocchi takes responsibility for Sections 1, 2 and 5, and Cristina Pierantozzi for Sections 3, 4 and 6. Different parts of this research have been presented at XL Incontro di Grammatica Generativa (Trento, 2014), EuroSLA 25 (Aix-en Provence, 2015) and XLII Incontro di Grammatica Generativa (Lecce, 2016). We would like to thank the audiences of these conferences, as well as the two anonymous reviewers, for their useful comments and suggestions. All responsibilities are of course our own.

set of constraints and principles in syntax, production and pragmatics” (Chan 2003: 17), the main aim of this work is to investigate mixed relative clauses, in order to individuate restrictions in acceptability, which may shed a different light on general theories regarding the derivation of relative clauses (RCs). Indeed, if NHCS is correct, any theory formulated for pure languages should be able to account for code-switching data as well.

Specifically, we will focus our attention on gender agreement in mixed Italian/German relative clauses. Italian and German are particularly suitable for our purpose, given that they both overtly spell-out gender agreement relations; moreover, German relative pronouns (RPs) agree in gender (and number) with the head of the RC:

- (1) Die Frau, die Johann liebt
 the(f) woman(f) RP(f) Johann loves
 ‘the woman whom Johann loves.’

This paper will proceed as follows. In Section 2, we will briefly summarize some recent theories about mixed DPs in code-switching contexts; besides, we will discuss the concepts of selected gender and analogical gender. In Section 3, we will tackle the problem of gender agreement in mixed relative clauses, and give an outline of the Acceptability Judgement Task that we have administered to some adult participants. Section 4 contains a presentation and a discussion of the data we have collected thus far,¹ while in Section 5 we will outline the theoretical problems raised by these data with respect to current theories on the derivation of relative clauses. In particular, we will discuss the Head-raising analysis of RCs (Kayne 1994; Bianchi 1999 and related work), the so-called Matching hypothesis (Sauerland 1998), as well as an alternative analysis which assumes that the head of the RC is generated externally (e.g. Manzini and Savoia 2011).

2. *Mixed DPs in code-switching contexts*

Much work on code-switching (henceforth CS) has focused on mixed DPs, namely DPs where the determiner and the noun are spelled out in different languages (see the seminal paper of Poplack *et al.* 1982, and more recently Radford *et al.* 2007; Licerias *et al.* 2008, among others). Crucially, if the two languages in contact are both gendered languages, such as Italian and German, and a noun in one language has a different gender with respect

¹ Indeed this is only a preliminary result, since more participants have recently been involved in the project, and a larger amount of data will soon be available, whose analysis is postponed to future work.

to the equivalent noun in the other language, mixing may give rise to four different outputs, exemplified in (2a-d):²

- (2) a. il Stuhl
 the(m) chair(m)
 b. la Stuhl
 the(f) chair(m)
 c. die sedia
 the(f) chair(f)
 d. der sedia
 the(m) chair(f)

In (2a) the determiner receives the *selected gender*: the gender of the German noun (masculine) values the gender of the Italian determiner. In (2b) the determiner receives instead the *analogical gender*; here the Italian D° is not valued by N°, but by the so-called *equivalent noun*: the Italian word for *Stuhl* 'chair' is indeed feminine (*sedia*), hence the feminine determiner. Analogously, with the Italian feminine noun, the determiner may receive either the selected gender (2c), or the analogical gender (2d). All of the combinations in (2) are frequently found in CS productions of bilingual speakers.

In contrast with other approaches to CS,³ the Borrowing Hypothesis (BH), proposed by Poplack and Meechan (1995), assumes that all instances of word insertion within a sentence in a different language should not be analysed as true CS, but rather as temporary borrowings, as far as the words are perfectly integrated under a morpho-syntactic point of view. Therefore, in these authors' opinion, this assumption should also apply to mixed DPs, such as (2b) and (2d) above.

The Bi-lexical Model, proposed by MacSwan (1999) and related work, more or less explicitly assumes BH and rephrases it in Minimalist terms, in line with NHCS. Within this approach, Cantone (2007) assumes that the switched noun determines the gender of the determiner; however, this prediction does not seem to be supported either by examples like (2b,d) above, or by widely attested productions, such as (Spanish/English or Italian/English)

² We have excluded the mixed DP *das sedia*, given that neuter is not the gender of either nouns *Stuhl/sedia*. Later on in the paper we will however examine also cases of gender mismatch, such as the above-mentioned one.

³ See in particular the Matrix Language Frame Model (Myers-Scotton 1993, and subsequent work), which assumes that, in CS contexts, all functional categories are provided by only one of the two languages in contact, which the author calls the Matrix Language. However, this approach will not be discussed in detail in the present work.

la house, where the language providing the switched noun is a genderless language, but the determiner does not carry the default gender (masculine).⁴

Since the so-called analogical gender, seen in (2b,d), seems to pose serious theoretical problems to most approaches to CS,⁵ in a previous work on mixed DPs in CS contexts (Cocchi and Pierantozzi 2015) we investigated gender relations which are realized outside the DP domain, in order to test the ability of nominal gender to be “infinitely reusable as an *active goal* feature [in Carstens’s (2010: 31) terms] in successive Agree relations”.⁶ In particular, we discussed German relative clauses and Italian ergative constructions (i.e., unaccusative, passive and reflexive verbs), where the *active goal* for Agree is either a monolingual or a mixed DP.⁷

The results we obtained in the cited work suggest that analogical gender cannot simply be analysed in terms of a temporary borrowing, contra BH, since Italian/German bilingual speakers may accept sentences where a monolingual DP expressed in the other language values a probe through the analogical gender. To make an example, in (3) below there is a noun which has a different gender in the two languages: neuter in German and feminine in Italian. The probe, i.e. the relative pronoun, does not agree in gender with the feminine RC-head (either D or N), but rather with the equivalent neuter N:⁸

- (3) Hai chiuso la finestra, das dein Bruder immer offen lässt?
 Have.you closed the(f) window(f) RP(n) your brother always open leaves
 ‘Have you closed the window that your brother always leaves open?’
 [Italian N: finestra(f) - German equivalent N: Fenster(n)]

If analogical gender simply were a gender assignment rule at work in the Lexicon (as in Poplack *et al.* 1982; Corbett 1991) it should be confined to the noun and not be assigned to the whole DP, contrary to the facts. Moreover, if the goal of the operation Agree is a mixed DP, the original gender of

⁴ See Liceras *et al.* (2008), among others.

⁵ Even an approach in line with Distributed Morphology (Halle and Marantz 1993), which seems able to account for analogical gender (see among others Liceras *et al.* 2008; Pierantozzi 2012) presents some serious problems, in that it over-generates unwanted derivations. However, this issue lies beyond the scope of the present work.

⁶ In other words, Carstens assumes that nominal gender is a feature which may value more than one probe.

⁷ In particular, in the cited work we tested German relative clauses, which modify either a mixed or a monolingual Italian DP, and Italian ergative clauses, whose past participle agrees with either a mixed or a monolingual German DP-subject. We will abstract away from the latter set of data in the present work.

⁸ The sentence in (3) has been accepted by SA and G (cf. Section 3 below); a third bilingual speaker, SI, accepts a similar one (... la bambina, das...).

a noun, whose determiner receives the analogical gender, like (2b), should be completely de-activated. In short, BH predicts that, in CS sentences like (4) below, the probe (RP) should systematically agree with the determiner and not with the German selected noun. Hence, we would expect that a test sentence like (4), where the RP agrees instead with the German neuter N and not with the feminine D, should be deemed unacceptable:

- (4) Vorrei leggere la Märchen, das Martin geschrieben hat
 I.would read the(f) story(n) RP(n) Martin written has
 ‘I would like to read the story that Martin has written.’
 [German N: Märchen(n) - Italian equivalent N: favola(f)]

Therefore, we now open the following research questions. On the one hand, we must check whether the relative pronoun systematically agrees in gender with the external D, or rather if the four cross-combinations, that we obtain whenever a noun in one language has an equivalent noun in the other language with a different gender feature, are all available (with possible restrictions) in a bilingual competence;⁹ on the other, we have to discuss whether all of the acceptable mixed agreement patterns can be derivable under current approaches to RCs.

In the following sections we will first give a detailed outline of the questionnaire we have administered to our participants, and then examine the results we have obtained till now. Finally, we will discuss the problematic theoretical aspects which emerge from our data.

3. *German (mixed) relative clauses: AJT design*

In order to collect data on CS productions, which may help answer the above-mentioned research questions, an Acceptability Judgement Task (AJT) containing German relative clauses, whose head is either a mixed DP or a monolingual Italian DP, has been administered on-line (through Google Form) to some adult participants, described in Table 1:¹⁰ four German/Italian 2L1 bilinguals [three from Switzerland (E, SA, SI) and one from Germany

⁹ Cf. MacSwan (1999) and subsequent work.

¹⁰ The original AJT that we have used for our first survey was distributed into 8 Google Forms, each of which was composed of approx. 55-65 sentence: 70% test sentences and 30% distracters. The test sentences including German fragments had first been checked by a German monolingual speaker, and then manipulated for switching and mixed agreement. More recently, in order to collect new data from a young population of Standard German/Italian bilinguals of a bilingual school in Munich, we have reviewed the AJT, by introducing new test sentences and crucially reducing to a maximum of 25-30 the total amount of sentences of each single Google form. This data collection is still in progress and will be discussed in future work.

(M)] and two L2 learners: one having German as L1 and living in Italy for 22 years (C), and the other having Italian as L1 and living in Germany for 30 years (G).

Table 1. Participants

Participants	2L1	L2
Number	4	2
Age of Acquisition	0-3	8 or later
Age range	31-37	50-58
Average age	34	54

The AJT (3 scale with corrections)¹¹ contains sentences with all possible gender combinations, all featuring nouns which carry a different gender feature in German and Italian. It also includes monolingual sentences aiming to test gender agreement competence, and other mixed sentences which serve as distracters, including cases of mismatching agreement.¹²

Despite a certain degree of individual variation regarding the tolerance to CS, all the participants have shown a high competence in mixed agreement. In fact, they all accept the four mixed RCs displaying matching gender agreement and reject all those displaying mismatching agreement, providing coherent corrections.

We have also come to the conclusion that the switching point between the head noun and the relative operator is fully available, either in subject relative clauses (5-6) or in object relative clauses (7-8). Indeed, all of our participants accepted mixed sentences, where the matrix clause and the relative clause are spelled out in different languages.¹³

In (5-6) an Italian RC is inserted into a German sentence:

¹¹ Participants may judge sentences as acceptable, marginally acceptable, or unacceptable; in the latter case, they may indicate a possible correction, which, in their opinion, increases the degree of acceptability.

¹² Sentences containing matching and mismatching agreement all feature nouns which have the same gender in the two languages. They were included only to test the participants' competence on gender agreement, and the availability of the switching point between the head noun and the RC.

¹³ In the following examples (5)-(8) the nouns involved have the same gender in the two languages.

- (5) Die Erzählung, che Maria ti racconterà, ist fürchterlich
 the(f) story(f) that(unmarked) Maria you will. tell is terrifying
 'the story that Maria will tell you is terrifying.'
- (6) Ich habe den Fisch gegessen, che Gianni mi ha comprato ieri
 I have the(m) fish(m) eaten, that(unm.) Gianni me has bought yesterday
 'I have eaten the fish, that Gianni bought me yesterday.'

In (7-8), instead, a German RC is inserted into an Italian sentence:

- (7) Ho sognato una capra, die einen Hund stille
 I.have dreamt.of a(f) goat(F) which(f) a dog suckled
 'I have dreamt of a goat that suckled a dog.'
- (8) Ecco il tavolo, den Martin und Lisa uns schenken wollen
 Here's the(m) table(m) which(m) Martin and Lisa us give want
 'Here's the table that Martin and Lisa want to give us.'

It is worth underlining that the switching point between the head of the RC and the relative operator is available either with object relative clauses or with subject relative clauses; see respectively the test sentences in (6) and (8) and those in (5) and (7). Given that object relative clauses and subject relative clauses are at the core of a well known asymmetry involving the processing system,¹⁴ the total acceptability of sentences (5-8) by all participants allows us to exclude that any restrictions in mixed gender agreement patterns (which might emerge in clauses involving nouns with different genders in the two languages) may be brought back to performance or processing factors.

Crucially, the situation becomes much more complex, and participants' judgements less straightforward, when the head of the relative clause is a noun that carries a different gender feature in the two languages, as in the majority of the test sentences. Our participants have been asked to judge the acceptability of two types of mixed sentences: the head of the RC is, in the first case, a monolingual Italian DP, as in (3) seen above,¹⁵ and, in the second case, a mixed DP, with all possible gender cross-combinations, as in (9-12) below, which all feature a German masculine noun, *der Sessel*, which has as an equivalent an Italian feminine noun, *la poltrona*.

¹⁴ Object relative clauses prove to be more difficult to process with respect to subject relative clauses. We will not speculate any further on this issue; for a detailed discussion see Friedmann, Bellerti and Rizzi (2009), and the literature quoted therein.

¹⁵ In this paper we will discuss in detail only RCs with a mixed DP as a head.

Let us now examine one by one each of the possible mixed agreement patterns. In (9), gender agreement is uniform throughout the sentence, since the two probes, i.e. the external D and the relative pronoun, which is also a D, agree in gender with the selected N; we call this type of relation *selected gender of the determiner* (SGD), because each D is valued by the selected gender of the noun:

- (9) a. il Sessel, der uns heute geliefert wurde SGD
 the(m) armchair(m) which(m) to-us today delivered was
 b. die poltrona, die uns heute geliefert wurde
 the(f) armchair(f) which(f) to-us today delivered was
 ‘the armchair which was delivered to us today.’

Like in (9), in (10) below the external D and the relative pronoun agree in gender, but the gender feature of the two probes is not valued by the selected N, but by the equivalent N in the other language; we call it *analogical gender of the determiner* (AGD), since each D is valued by the analogical gender of the noun:

- (10) a. la Sessel, die uns heute geliefert wurde AGD
 the(f) armchair(m) which(f) to-us today delivered was
 b. der poltrona, der uns heute geliefert wurde
 the(m) armchair(f) which(m) to-us today delivered was

Thus, in (10), the original gender feature of N seems to be completely de-activated, and N is integrated into the morpho-syntactic structure of the other language. In short, in SGD and AGD mixed agreement types seen above there is no value mismatch among the probing heads.

We observe instead a gender mismatch in the two other possible combinations of mixed agreement, exemplified in (11-12). In (11a-b), the relative pronoun does not agree with the external D, but with the selected N. Notice that the external D receives the *analogical gender of the noun* (we call it AGN):

- (11) a. la Sessel, der uns heute geliefert wurde AGN
 the(f) armchair(m) which(m) to-us today delivered was
 b. der poltrona, die uns heute geliefert wurde
 the(m) armchair(f) which(f) to-us today delivered was

In this type of mixed agreement, the N-gender feature seems to be still active, as it values the RP. Notice that in the AGN type in (11), as well as in the AGD and SGD types in (9-10), the gender value of the RP agrees with a gender feature present in the head, either on D or on N.

In the last type of mixed agreement, given in (12a-b), the RP agrees with the equivalent N. But, in contrast to (11), the analogical gender of the noun does not show up on the external D. In fact, the head of the RC is a mixed DP, whose D receives the *selected gender of the noun* (we call it SGN):

- (12) a. il Sessel, die uns heute geliefert wurde SGN
 the(m) armchair(m) which(f) to-us today delivered was
 b. die poltrona, der uns heute geliefert wurde
 the(f) armchair(f) which(m) to-us today delivered was

In this type of mixed agreement, the gender value exhibited by the relative pronoun is not spelled-out either on D or on N.

Table 2. contains an overview of the types of mixed relative clauses contained in the AJT:

Table 2. Test Sentences overview with N-gender distribution

Gender of the N-pair	m/f	f/m	n/f	n/m	TOT
SGD	2	2	2	1	7
AGD	2	2	2	2	8
AGN	2	2	2	2	8
SGN	2	2	2	1	7
TOT	16	16	8	6	46

In the following section we will see how the participants to our survey have reacted towards mixed clauses like those in (9-12), obviously with different choices of nouns, and we will attempt to find a principled explanation to the restrictions in acceptability that may emerge.

4. Results: participants' judgements

In this section we are going to discuss the data we have obtained thus far and see which mixed agreement types are part of the bilingual competence. We have distinguished two different situations: in the first the two probes (external D and RP) agree in gender, while in the second there is a gender mismatching between them.

4.1 Matching gender between the external D and the relative pronoun: the SGD and AGD types

As might be expected, not all of the predicted patterns have equally been accepted by our participants. Sentences like (13), displaying the SGD pattern (cf. (9) above), are easily accepted by both 2L1 bilinguals and L2 learners.

- (13) Ecco la Trommel, die Gianni online bestellt hat SGD
 here.is the(f) drum(f) which(f) Gianni on-line ordered has
 'here is the drum which Gianni has ordered on-line.'
 [German N: Trommel(f) - Italian equivalent N: tamburo(m)]

The positive judgements of our participants do not change if the head of the RC is an Italian N, be it masculine, as in (14), or feminine, as in (15):

- (14) Ecco der coniglio, der keine Karotten mehr isst.
 here.is the(m) rabbit(m) who(m) no carrots more eats
 'here is the rabbit who eats no more carrots.'
 [Italian N: coniglio(m) - German N: Kaninchen(n)]
- (15) Die gonna, die Maria heute anzieht, è verde.
 the(f) skirt(f), that(f) Maria today wears, is green
 'the skirt, which Maria is wearing today, is green.'
 [Italian equivalent N: gonna(f) - German N: Rock(m)]

With the exception of one 2L1 bilingual (SA), who systematically judges sentences like (14-15) as slightly degraded and prefers to change the language of the external D, as in (16), three out of four test sentences with SGD (with an Italian N) agreement type have been accepted by all of our participants; only one sentence has been rejected by a 2L1 (M), specifically the sentence in (17).¹⁶

- (16) La gonna, die Maria heute anzieht, è verde.
 the(f) skirt(m), that(f) Maria today wears, is green
- (17) *Ho buttato den topo, den der Hund versteckt hatte
 I. have thrown the(m) rat(m), which(m) the dog hidden had
 'I threw the rat, which the dog had hidden.'
 [Italian N: topo(m) - German N: Maus(f)]

If the gender of the German N is neuter, as in (18), the SGD agreement type is not available, as Italian does not have neuter. Therefore, we tried to test a sentence where the probe (the Italian D) receives the Italian default value, masculine (NB: in (18) masculine is the gender of neither the German N nor its Italian equivalent). Interestingly, all the participants reject (18), even if the two D's agree in gender. In (19) we report the correction they provide:

¹⁶ The rejection of (17) cannot be attributed to the presence of accusative Case, since we observed no discrepancies in acceptability of subject and object relative clauses.

- (18) *Il Licht, der im Himmel blitzt, è solo un aereo.
 the(m) light(n) that(m) in.the sky shines is only an airplane
 ‘the light that shines in the sky is only an airplane.’
 [German N: Licht(n) - Italian equivalent N: luce(f)]
- (19) Il Licht, das im Himmel blitzt, è solo un aereo.
 the(m) light(n) that(n) in.the sky shines is only an airplane

In (19) the gender of the relative pronoun has been changed from masculine to neuter. The correction is not surprising, given that the German relative pronoun spells-out the neuter value of the selected N.

A similar type of correction has been provided by 2L1 speakers for (20), displaying AGD mixed agreement with a selected German neuter N; see how, in (21), the participants have changed the gender of the external D, choosing the default value:¹⁷

- (20) ?/*Ecco la Fleisch, die meine Schwester mitgebracht hat.
 here.is the(f) meat(n) which(f) my sister brought has
 ‘here is the meat which my sister has brought.’
 [German N; Fleisch(n) - Italian N: carne(f)]
- (21) Ecco il Fleisch, das meine Schwester mitgebracht hat.
 here.is the(m) meat(n) which(n) my sister brought has

Judgements concerning the AGD type, involving German masculine and feminine Ns, present a certain degree of individual variation. The Italian L2 learner accepts (22), while only one 2L1 (E) accepts (23):

- (22) Il Fledermaus, der einen bunten Hut trägt, si chiama Dingo. AGD
 the(m) bat(f), which(m) a coloured hat wears, is called Dingo
 ‘the bat, which is wearing a coloured hat, is called Dingo.’
 [German N: Fledermaus(f) - Italian equivalent N: pipistrello(m)]
- (23) La Rock, die Maria heute anzieht, era di tua madre.
 the(f) skirt(m), that(f) Maria today wears, was of your mother
 ‘the skirt, which Maria is wearing today, was your mother’s.’
 [German N: Rock(M) - Italian equivalent N: gonna(F)]

¹⁷ Indeed masculine is considered to be the default gender value in Italian, which lacks neuter. Moreover, almost all Latin neuter nouns have become masculine in Italian.

Notice that however, in (20), unlike (18), the RP agrees with the equivalent N (f). For L2 learners and some 2L1 too, this agreement type, i.e. AGD, is sometimes acceptable, as we will see in short.

The AGD agreement type with an Italian N as the head of the RC is accepted by L2 learners, but it is judged as degraded (though not completely ungrammatical) by most of the 2L1 bilinguals:

- (24) a. ?Voglio leggere die racconto, die von unserem Abenteuer erzählt.
 I. want to.read the(f) story(m) which(f) about our adventure tells
 ‘I want to read the story that talks about our adventure.’
 [Italian N: racconto(m) - German equivalent N: Erzählung(f)]
- b. ?Voglio mettere das camicia, das Martin anprobieren möchte.
 I.want to.put.on the(n) shirt(f) which(n) Martin try wanted
 ‘I want to put on the shirt that Martin wanted to try.’
 [Italian N: camicia(m) - German equivalent N: Hemd(n)]

The corrections of sentences like (24) feature again either the language switch of the external D, which turns the mixed DP into a monolingual DP, as in (25a) or the change of the agreement pattern into SGD, as in (25b):

- (25) a. La matita, den Anne gestern verloren hat, era un regalo.
 the(f) pencil(f), which(m) Anne yesterday lost has, was a gift
 ‘the pencil, which Anne lost yesterday, was a gift.’
 [Italian N: matita(f) - German equivalent N: Bleistift(m)]
- b. Die matita, die Anne gestern verloren hat, era un regalo.
 the(f) pencil(f), which(f) Anne yesterday lost has, was a gift

It seems then that SGD (i.e. agreement of the two D’s with the selected N) is the agreement pattern which is definitely preferred by 2L1 bilinguals, while there is not a single strong preference for L2 learners, given that they accept either the SGD or the AGD mixed agreement types.

4.2 Gender mismatching between the external D and the relative pronoun: the AGN and SGN types

In the AGN and SGN types, the external D and the relative pronoun do not agree in gender. In (26a) we report one of the four AGN test sentences (with a German N); here the external D overtly realizes the gender value of the Italian equivalent N, but the relative pronoun agrees with the selected German masculine N *Schmetterling*. Also in (26b), the relative pronoun agrees with the selected feminine German N *Blume*.

- (26) a. ?*Ho catturato una Schmetterling, der nicht fliegen kann AGN
 I.have caught a(f) butterfly(m) which(m) not fly can
 'I have caught a butterfly which cannot fly.'
 [German N: Schmetterling (m) - Italian equivalent N: farfalla(f)]
- b. ?*Credo che sia per te il Blume, die vor der Tür abgelegt wurde
 I.think that it.is for you the(m) flower(f) that(f) in.front.of the door left was
 'I think that the flower, which was left in front of the door, is for you.'
 [German N: Blume(f) - Italian equivalent N: fiore(m)]

Only the Italian L2 learner accepts this type of agreement, independently of the gender of the noun, while the 2L1 reject the AGN with feminine and masculine N. Again, the possible corrections of (26), given in (27), turn to SGD agreement:

- (27) a. Ho catturato uno Schmetterling, der nicht fliegen kann
 I.have caught a(m) butterfly(m) which(m) not fly can
- b. Credo che sia per te la Blume, die vor der Tür abgelegt wurde
 I.think that it.is for you the(f) flower(f) that(f) in.front.of the door left was

Interestingly, the 2L1 bilinguals may accept the AGN type, but only with a German neuter N:

- (28) Vorrei leggere la Märchen, das Martin geschrieben hat.
 I. would read the(f) story(n), that(n) Martin written has
 'I would like to read the story that Martin wrote.'
 [German N: Märchen(n) - Italian equivalent N: favola(f)]

The AGN pattern, having an Italian N as a head, has been accepted by some of the participants; one 2L1 accepts the sentence in (29a), while the Italian L2 learner accepts (29b).

- (29) a. Guarda! Ecco das castello, den niemand kaufen will.
 look here.is the(n) castle(m), that(m) nobody buy wants
 'look! Here is the castle that nobody wants to buy.'
 [Italian N: castello(m) - German equivalent N: Schloss(n)]
- b. Der scimmia, die gerade eine Banane isst, si chiama Giò.
 The(m) monkey(f), who(f) just a banana eats is called Giò.
 'The monkey who is just eating a banana is called Giò.'
 [Italian N: scimmia(f) - German equivalent N: Affe(m)]

Two out of the four test sentences displaying AGN (with an Italian N) mixed agreement type have instead been rejected by all of our participants:

- (30) a. *Da dove arriva das acqua, die auf dem Boden ist?
 from where comes the(n) water(f), which(f) on the floor is?
 ‘Where does the water that is on the floor comes from?’
 [Italian N: acqua(f) - German equivalent N: Wasser(n)]
- b. *Ecco die muro, den dein Freund gemalt hat
 Here.is the(f) wall(m), which(m) your friend painted has
 ‘Here is the wall that your friend has painted.’
 [Italian N: muro(m) - German equivalent N: Mauer(f)]

In contrast to the SGD pattern, which is overall accepted, and the AGD and AGN types, which are marginally accepted, with more or less restrictions, the SGN pattern is judged severely degraded or definitely ungrammatical by almost all the participants, either with a German N (31) or with an Italian N (32).¹⁸

- (31) *No, butta solo die verdura, das Lucia im Kühlschrank vergessen hat SGN
 no, throw.away only the(f) vegetables(f.sg), which(n) Lucia in.the fridge forgotten has
 ‘no, throw away only the vegetables that Lucia has forgotten in the fridge.’
 [Italian N: verdura(f) - German equivalent N: Gemüse(n)]
- (32) *Ecco il Haus, die Johann letztes Jahr gekauft hat
 Here.is the(m) house(n), which(f) Johann last year bought has
 ‘here is the house that John bought last year.’
 [German N: Haus(n) - Italian equivalent N: casa(f)]

Interestingly, the L2 learner (Italian L1; G), provided the following correction:

- (33) Ecco l’Haus, die Johann letztes Jahr gekauft hat
 Here.is the(unm.) house(n), which(f) Johann last year bought has

The correction in (33) signals, on the one hand, that the noun *Haus* has been perfectly integrated into Italian from a morpho-phonological point of view (the *l’* form of the article indeed implies that the initial *h* is not pronounced, as in all integrated loanwords, e.g. *l’hotel*), and, on the other, the article *l’* is unmarked for gender, as it is used with both masculine and feminine

¹⁸ Only one 2L1 bilingual accepts one out of the eight SGN test sentences.

nouns with an initial vowel; thus we can say that the RP *die* agrees with the external D, and (33) is not SGN anymore, but AGD.

4.3 Summary

Table 3. below shows how all test sentences, divided into the four mixed agreement types, have been judged by our participants: acceptable (A), marginally acceptable (?), or unacceptable (*), as well as the percentages of acceptance with respect to the total number of test sentences of the same type:

Table 3: Participants' judgements

	SGD			AGD		
	A	?	*	A	?	*
L2 G. (G)	86% (6/7)	14% (1/7)	0% (0/7)	50% (4/8)	38% (3/8)	13% (1/8)
L2 It.(C)	86% (6/7)	14% (1/7)	0% (0/7)	75% (6/8)	25% (2/8)	0% (0/8)
2L1 (E)	14% (1/7)	86% (6/7)	0% (0/7)	0% (0/8)	63% (5/8)	38% (3/8)
2L1 (M)	71% (5/7)	29% (2/7)	0% (0/7)	13% (1/8)	38% (3/8)	50% (4/8)
2L1 (SA)	43% (3/7)	43% (3/7)	14% (1/7)	0% (0/8)	100% (8/8)	0% (0/8)
2L1 (SI)	29% (2/7)	0% (0/7)	71% (5/7)	0% (0/8)	0% (0/8)	100% (8/8)

	SGN			AGN		
	A	?	*	A	?	*
L2 G. (G)	14% (1/7)	0% (0/7)	86% (6/7)	25% (2/8)	0% (0/8)	75% (6/8)
L2 It. (C)	0% (0/7)	100% (7/7)	0% (0/7)	63% (5/8)	13% (1/8)	25% (2/8)
2L1 (E)	0% (0/7)	0% (0/7)	100% (7/7)	13% (1/8)	13% (1/8)	75% (6/8)
2L1 (M)	0% (0/7)	100% (7/7)	0% (0/7)	25% (2/8)	63% (5/8)	13% (1/8)
2L1 (SA)	14% (1/7)	71% (5/7)	14% (1/7)	25% (2/8)	75% (6/8)	0% (0/8)
2L1 (SI)	0% (0/7)	0% (0/7)	100% (7/7)	25% (2/8)	25% (2/8)	50% (4/8)

In Figure 1 we report instead the rates of acceptance (A) of the four mixed agreement types we recorded in the data.¹⁹

¹⁹ In Figure 1 we put together the data of mixed RCs having as head both a German N and an Italian N. It is worthwhile underlining that the external factors, such as language dominance, as well as competence in agreement in monolingual speech, may influence the availability of the mixed patterns in a bilingual competence. However, the evaluation of the role played by external factors goes beyond the aim of this paper.

Figure 1. Rates of acceptance of mixed agreement patterns in mixed RC clauses

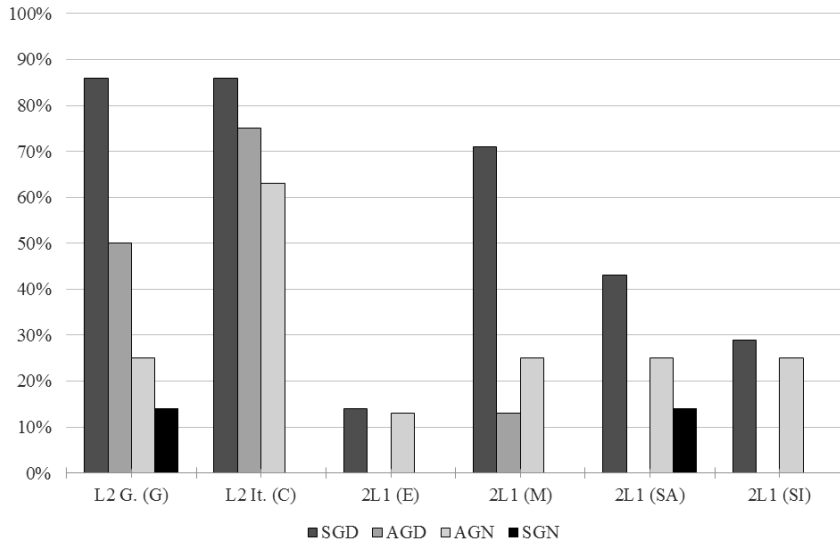

As may be observed, for some types of agreement there is a clear difference between L2 learners and 2L1 bilinguals. The AGD and AGN patterns are accepted mainly by L2 learners, while the 2L1 bilinguals clearly prefer SGD. Interestingly enough, for the SGN pattern there is hardly any difference in the judgements provided by L2 learners and 2L1 bilinguals: both groups almost always reject it, with very few exceptions.

These data, thus, prove problematic for both BH and the Bi-lexical model, in that these approaches would not explain how the original gender of a noun which receives a new gender in the Lexicon - i.e. the gender of the equivalent noun (see Poplack *et al.* 1982 and Corbett 1991, as well as MacSwan 1999) - may still be used as probe by the operation Agree, as seen e.g. in the AGN mixed agreement pattern.²⁰

5. Theoretical implications on relative clauses

In this section we are going to discuss whether current theories on RCs are able to account for the data we have obtained on code-switching productions, and in particular for the fact that some mixed agreement patterns are clearly preferred with respect to others.

²⁰ Even the Matrix Frame Language model, which we only hinted at above, cannot explain most of these data, specifically those where the external D is Italian, as, in this framework, all functional categories should be provided by the same language.

The focal point of the discussion regards the structural position where the head of the RC is base-generated (inside or outside the RC). As we will see, this issue proves fundamental for the possibility to derive the documented restrictions in acceptability.

5.1 *Head Raising Analysis*

As is widely known, the Head Raising analysis of RCs (Kayne 1994; Bianchi 1999 and related work), stemmed as an alternative to the traditional analysis, which assumed that RCs were right-adjoined to the NP they modified.²¹ Crucially, in Kayne's (1994) innovative proposal, based on the Antisymmetry of syntax and the Linear Correspondence Axiom, adjunction in general, and right-adjunction in particular, is eliminated from the theory. As a consequence, a different analysis of RCs was advanced, which could also overcome what Bianchi (2002: 197) defines the *connectivity problem*, i.e. the fact that the relative head seems to play a double role in the structure, being interpreted as a constituent of both the matrix clause and the RC (see also Donati and Cecchetto 2011).²²

In particular, the Head raising analysis assumes that the RC represents the complement of a determiner, and the NP-head (the one modified by the RC) is generated within the RC, rather than being external to it. Such an NP, then, moves from its thematic position to Spec(CP), thus ending up in a position which is adjacent to the external determiner, as in the following Italian example, as well as in its English counterpart:

- (34) a. il libro che ho comprato
 the book that I.have bought
 b. [DP il [CP che [IP ho comprato [NP libro
 [DP il [CP [NP libro] che [IP ho comprato [NP libro

If the relative pronoun is overt, as in the English RC *the book which I have bought*, the derivation proceeds similarly, with the sole difference that the (internal, in this case) argument is a DP rather than an NP, whose D° is represented by *which*. The determiner status of the relative pronoun is even more evident in German, where the latter is homophonous to the definite article. See the derivation of a German RC in (35), in line with Kayne's (1994) and Bianchi's (1999) assumptions:

²¹ See in particular Chomsky (1965, 1977) and Jackendoff (1977).

²² The Head raising analysis also presents empirical advantages (which will not be discussed here) with respect to the traditional adjunction analysis: indeed, in the cases of, e.g., idiom relativization and anaphor binding, the head behaves as a constituent of the RC; see Vergnaud (1985).

- (35) a. das Buch das ich kaufte
 the book the-RP I bought
 'the book which I bought.'
- b. [DP das [CP \emptyset [IP ich kaufte [DP das Buch
 [DP das [CP [DP das Buch \emptyset [IP ich kaufte [DP ~~das Buch~~
 [DP das [CP [DP [NP Buch] das [NP ~~Buch~~] \emptyset [IP ich kaufte [DP ~~das Buch~~

Thus, besides object movement to Spec(CP), as was in (34b), in (35b) we observe a further movement of NP to Spec(DP), as in the English *which*-RC discussed by Kayne. The head of the RC, *Buch*, thus follows the external determiner and precedes the so-called relative pronoun, which is another determiner which agrees in features with the former.²³

The approach to RCs that we have just outlined has enjoyed a great success and has been widely adopted in virtue of the many theoretical and empirical advantages it brings about. Nevertheless, it has also been criticized. The main critical aspects that have been pointed out (see e.g. Borsley 1997) concern, on the one side, the fact that the head does not form a constituent with the determiner that precedes it - which, by the way, selects a CP rather than an NP - and, on the other, the difficulty to determine what triggers the movements assumed in derivations like (35) above, and in particular NP movement to Spec(DP).²⁴

On the empirical side, the data on mixed RCs that we have outlined in 3. and 4. above do not seem to support a raising analysis of RCs. Indeed, under this theory, all of the mixed patterns seen in (9-12) could in principle be generated, without any preference for one type with respect to another. In fact, the agreement relation between the external D, the N-head and the D-relative pronoun represents the final output of a double application of the operation Agree: the first taking place within the RC, and the second involving the external determiner.

²³ The external determiner and the relative pronoun always agree in gender and number, though they may not agree in Case, as shown in (i), where the (masculine) head of the RC represents the subject of the matrix clause, and the object of the RC:

(i) Der Wein, den ich kaufte, ist sehr teuer
 The-NOM wine, which-ACC I bought, is very expensive
 'the wine which I bought is very expensive.'

This fact may be problematic and require extra-stipulations, for a Head raising analysis, especially if we consider languages where not only the determiner, but also the noun, is inflected for Case (cf. Borsley 1997). Even in German there are a few masculine nouns (e.g. *der Herr* 'the gentleman') which carry an accusative morpheme (*den Herrn*).

²⁴ In this regard, Kayne (1994) assumes that the head raises in order to reach a position which is governed by the external D'. However, this case does not strictly fall within the traditional GB concept of government, which, in addition, has practically been abandoned since Chomsky (1995). Recently, Donati and Cecchetto (2011, and related work), and also Gallego (2007), offer principled explanations which help overcome most of the mentioned theoretical problems that had been pointed out.

Let us suppose, for instance, that an Italian/German bilingual speaker selects the external D and the whole RC from the German lexicon, and the N-head of the RC from the Italian lexicon, as in (36). In this sentence the head of the RC is generated as the internal argument of the verb:

- (36) Der/die matita, den/die Anne gestern verloren hat, era blu e verde
 the(m/f) pencil(f) which(m/f) Anne yesterday lost has was blue and green
 ‘the pencil, which Anne lost yesterday, was blue and green.’
 [Italian N: matita(f) - German equivalent N: Bleistift(m)]

The first application of the operation Agree, which takes place in the object position of the RC, might value the gender feature of the D/RP according to either the gender of the selected N (feminine), as in (37), or the analogical gender (masculine), namely the gender of the equivalent N, as in (38):

- (37) D [CP [DP die matita] [IP Anne gestern verloren hat [DP ~~die~~ matita
 (38) D [CP [DP den matita] [IP Anne gestern verloren hat [DP ~~den~~ matita

Outside the CP, the second Agree operation involves the external D and the NP, which has moved to the root of the RC, according to the derivation in (35b) above. Again, in order to value the gender feature of the external determiner, it is possible to choose either the gender of the selected N or the gender of its equivalent N, as in (39) [from (37)], or in (40) [from (38)]:

- (39) a. die [CP [NP matita] [DP die ~~matita~~] C [TP Anne gestern verloren hat [DP ~~die~~ matita
 b. der [CP [NP matita] [DP die ~~matita~~] C [TP Anne gestern verloren hat [DP ~~die~~ matita
 (40) a. die [CP [NP matita] [DP den ~~matita~~] C [TP Anne gestern verloren hat [DP ~~den~~ matita
 b. der [CP [NP matita] [DP den ~~matita~~] C [TP Anne gestern verloren hat [DP ~~den~~ matita

Consequently, the four possible gender combinations can all be derived under this approach. This result is not in line with the data we have obtained, which show a strong discrepancy in the acceptability of these mixed sentences. Indeed, our data clearly show that the SGD pattern is overall accepted, AGD and AGN are accepted with restrictions (mainly by L2 learners, or when a neuter German N is involved), while SGN is practically always rejected, with very few exceptions, which can be classified as accidental.

5.2 Matching analysis

Under this approach (Sauerland 1998; Hulsey and Sauerland 2006), which is a revisited version of the traditional adjunction analysis (Chomsky

1965 and following work), the connectivity problem (i.e. the fact that an NP can be interpreted as a constituent of both the matrix clause and the RC), is solved by assuming that two identical NPs enter the derivation, one in each clause. Later on, the NP generated inside the RC gets deleted under identity with the external NP.

Once we apply these assumptions to CS data, some non-trivial questions arise. To start with, can we consider an N-pair (selected N/equivalent N, such as *Bleistift/matita*, ‘pencil’) to be ‘identical’ enough for the lower-generated one to be deleted? Furthermore, should grammatical gender interfere, and block deletion?

In this regard, Merchant (2014: 1) assumes the following *Gender and ellipsis generalization*: “when gender is variable (as on determiners, clitics, adjectives, and some nominals under certain conditions), it may be ignored under ellipsis. When gender is invariant (on nouns in argument positions, and on some nominals in predicative uses), it may not be ignored under ellipsis”. Another version of the generalization, that Merchant (2014: 3) exposes but calls *Incorrect*, recites “Gender and number are irrelevant to ellipsis”. The choice between the two versions depends on some still debated points on gender feature, which we will not develop any further here, regarding the functional head where such a feature is contained (i.e. GenP, nP or NP), and the distinction between semantic gender and syntactic gender.

If we assume, in line with Carstens (2010: 32), that syntactic nominal gender is an “uF: valued feature” on N, it does not give any semantic contribution, hence it is irrelevant and two nouns with different gender could enter the derivation. Therefore, if gender feature is irrelevant, either the Italian N or its German equivalent (whatever gender they carry) might enter the derivation and be deleted later on; thus we would derive all of the four agreement patterns, as in the Head-raising analysis, given that two Agree operations take place (one within the RC and one in the matrix clause). Again, this is contradicted by our data.

If we assume instead, in line with Merchant’s “correct” version, that gender feature cannot be ignored - as the noun in question is indeed in argument position - only one N may enter the derivation (in other words, the equivalent N carries a different gender feature, thus it is not identical and cannot be deleted). This version, therefore, contradicts the basic assumption of the Matching analysis (i.e. two identical nouns that enter the derivation) and makes the same predictions as the Head-external analysis, which will be discussed in the following subsection.

5.3 Head-external analysis

In the previous subsections we have seen that an analysis which implies two different applications of Agree does not seem to point in the right direction to explain the data under discussion. Hence, an alternative view would

involve a single Agree operation, and this in turn entails that the head of the RC is generated CP-externally, as in more traditional analyses. However, in order to comply with Kayne's (1994) very founded objections against right-adjunction, we will posit that the RC is instead generated as the complement of N° , as also suggested by Platzack (2000).

At this point, we have to describe how the derivation proceeds, and more alternative views are possible. In traditional terms, we could assume that the RP is a variable, generated in a thematic position within VP, which later on moves to Spec(CP), as in Chomsky (1981) and Rizzi's (1996) Wh-criterion. Alternatively, in line with Manzini and Savoia's (2011) recent assumptions on sentence structure, we could posit that the RP is a D° -head, which does not raise from a thematic, VP-internal position, but is rather generated where it surfaces, i.e. at the root of the RC.²⁵

Given that, in this case, there is only one N (the external one), hence only one application of Agree, not all of the four combinations may be derived. In fact, the relative pronoun, which we assume to enter the derivation valued for Case but unvalued for gender, has two different ways to value the gender feature, each of which makes different predictions about the mixed agreement patterns which may be derived.

Crucially the relative operator, which is generated at the edge of CP, namely at the edge of a phase, is in a position which is visible from the matrix clause generated above (Chomsky 2001 and following work), and in particular from the DP-head of the RC. Hence, in order to value its gender feature, the RP may use as a goal either the N-head, or the external D.

In the first case (RP valued by N) we would derive SGD and AGN patterns, while AGD and SGN are excluded. Suppose in fact that the head of the RC is the Italian feminine noun *matita*, 'pencil'. The RP agrees with it and receives feminine gender, regardless of the gender exhibited by the external D. The latter may in fact either receive the selected gender (f), as in (41a), or the analogical gender (m), as in (41b), since the German equivalent is a masculine noun, *Bleistift*. The possible combinations are thus:

- (41) a. Die matita [CP die ... (SGD)
 b. Der matita [CP die ... (AGN)

If the RP is instead valued by the external D, we may derive SGD and AGD patterns, but not AGN and SGN. Considering the same nouns, the RP

²⁵ See also Manzini and Savoia's work (e.g. 2004; 2005; 2011) on Romance clitics, which are also D° -heads, that are assumed by these authors to be generated in the preverbal position where they surface, rather than raising from a VP-internal position, in line with Sportiche's (1996) previous suggestions.

can receive either the selected gender (42a), or the analogical gender (42b), in line with the choice made by the external D. Thus we may derive:

- (42) a. Die matita [CP die ... (SGD)
 b. Der matita [CP der ... (AGD)

In this way we can account for the fact that SGD is the preferred mixed agreement pattern: it is derivable in any case, regardless of the fact that the RP-probe chooses as a goal the N-head (41a), or the D-head (42a), to agree with.

AGN (41b) and AGD (42b) types can be derived via Agree with either N or D respectively; this may explain the fact that these patterns are considered only marginally acceptable, with restrictions. The latter may involve the age of acquisition - these patterns are overall accepted by L2 learners, but often refused by 2L1 bilinguals - and the gender involved - these agreement types are deemed more acceptable, even by 2L1, with German neuter nouns; this would suggest that neuter can be considered as the default Case for this language (Hickey 1999: 9-10).

Finally, this approach can explain why the SGN pattern, exemplified in (43) below, is overall deemed unacceptable: in this case the RP does not agree either with the external D, or with the selected N, but only with its equivalent:

- (43) * Die matita [CP der ... (SGN)

This pattern is therefore refused by all participants, who regard it as a true case of feature mismatching, and the very few cases of acceptance can be deemed as purely accidental.

6. Conclusions

The results we have obtained till now through the AJT point to some very interesting conclusions.

To start with, the predictions made by the theories on CS, discussed in Section 2, are not always borne out. Indeed, if a mixed DP represented an instance of N^o-borrowing, as BH would assume, the analogical gender of N^o, namely the gender of the equivalent N^o, should be completely de-activated, and could not implement an Agree relation with material external to the DP projection, such as the relative pronoun, contrary to facts [cf. (22-23) above]. Likewise, if the switched noun determined the gender of the determiner, as assumed by Cantone (2007) within the Bi-lexical Model, participants should never accept either AGD or AGN agreement types, again contrary to facts.

As concerns instead the theoretical implications raised by our data with respect to current approaches to relative clauses, discussed in Section 5, the

restrictions we have observed in mixed gender agreement in RCs do not seem to be adequately captured by a Head Raising analysis, or a Matching analysis, as these theories would equally derive all of the possible gender combinations.

Our data favour instead a different approach, where the N-head is assumed to be generated externally to the RC. Indeed, if the N-head is external to the RC, there is no double application of the operation Agree, which would lead to results that contradict our data, as discussed above.

A basic structure in the spirit of Manzini and Savoia (2011), as well as Platzack (2000), which does not imply the raising of the N-head, seems thus to be more adequate to account for the empirical data relating to CS, that we have collected. Indeed, our data show that the SGD pattern, which is derivable via Agree of the RP with both the external D and the external N, is overall accepted; the AGD and AGN types, which are derivable via Agree of the RP either with the external D or the external N respectively, are accepted with restrictions; finally, the SGN pattern, which is not derivable via Agree of the RP with either D or N, is overall rejected. Therefore, the sentences with the SGN type can simply be tackled as true cases of mismatching gender agreement patterns.

A final interesting result, which certainly deserves further investigation, is the observed discrepancy between the two groups of participants. Indeed, L2 learners seem to be more disposed to accept the AGD and AGN agreement types, perhaps because they are more vulnerable to gender cross-linguistic influences with respect to 2L1 bilinguals. The latter, however, are more inclined not to reject these patterns when neuter nouns are involved, and this fact is also noteworthy. Of course more data will be needed to verify if the analysis carried out thus far is on the right track.

References

- Bianchi, Valentina. 1999. *Consequences of Antisymmetry: Headed Relative Clauses*. Berlin: Mouton de Gruyter.
- Bianchi, Valentina. 2002. "Headed Relative Clauses in Generative Syntax - Part I." *Glott International* 6 (7): 197-204.
- Borsley, Robert D. 1997. "Relative Clauses and the Theory of Phrase Structure." *Linguistic Inquiry* 28: 629-647.
- Cantone, Katja F. 2007. *Code-Switching in Bilingual Children*. Springer: Dordrecht.
- Carstens, Vicki. 2010. "Implications of the Grammatical Gender for the Theory of Uninterpretable Features." In *Exploring Cash-Proof Grammars*, ed. by Michael T. Putnam, 31-57. Amsterdam: John Benjamins.
- Chan, Brian H.-S. 2003. *Aspects of the Syntax, the Pragmatics, and the Production of Code-Switching: Cantonese and English*. Berkeley Insights in Linguistics and Semiotics, 51. New York: Lang.
- Chomsky, Noam. 1965. *Aspects of the Theory of Syntax*. Cambridge: The MIT Press.
- Chomsky, Noam. 1977. "On wh-movement." In *Formal Syntax*, ed. by Peter W. Culicover, Thomas Wasow, and Adrian Akmajian, 71-132. New York: Academic Press.

- Chomsky, Noam. 1981. *Lectures on Government and Binding*. Dordrecht: Foris.
- Chomsky, Noam. 1995. *The Minimalist Program*. Cambridge: The MIT Press.
- Chomsky, Noam. 2001. "Derivation by Phase." In *Ken Hale: A Life in Language*, ed. by Michael J. Kenstowicz, 1-50. Cambridge: The MIT Press.
- Cocchi, Gloria, and Cristina Pierantozzi. 2015. "Nominal Gender and Agreement Relation Outside the DP Domain in Code-Switching Contexts." Paper presented at EuroSLA 25 (Aix-en-Provence, 26-29.08.2015).
- Corbett, Greville G. 1991. *Gender*. Cambridge: Cambridge UP.
- Donati, Caterina, and Carlo Cecchetto. 2011. "Relabeling Heads: A Unified Account for Relativization Structures." *Linguistic Inquiry* 42 (4): 519-560.
- Friedmann, Naama, Adriana Belletti, and Luigi Rizzi. 2009. "Relativized Relatives: Types of Intervention in the Acquisition of A-bar Dependencies." *Lingua* 119: 67-88.
- Gallego, Ángel J. 2007. "Phase Theory, Case and Relative clauses." *Anuario del Seminario de Filología Vasca Julio de Urquijo* (ASJU) 41 (2): 71-94.
- Halle, Morris, and Alec Marantz. 1993. "Distributed Morphology and the Pieces of Inflection." In *The View from Building 20: Essays in Linguistics in Honor of Sylvain Bromberger*, ed. by Kenneth Hale, and Samuel J. Keyser, 111-176. Cambridge: The MIT Press.
- Hickey, Raymond. 1999. "On the Phonology of Gender in Modern German." In *Gender in Grammar and Cognition*, ed. by Rissanen Matti and Barbara Unterbeck, 621-623. Berlin: Mouton-de Gruyter.
- Hulsey, Sarah, and Uli Sauerland. 2006. "Sorting out Relative Clauses." *Natural Language Semantics* 14 (2): 111-137.
- Jackendoff, Ray. 1977. *X²-Syntax: A Study of Phrase Structure*. Cambridge: The MIT Press.
- Kayne, Richard S. 1994. *The Antisymmetry of Syntax*. Linguistic Inquiry Monographs 25. Cambridge: The MIT Press.
- Liceras, Juana M., Raquel Fernández, Susana Perales, Rocío Pérez-Tattam, and Todd K. Spradlin. 2008. "Gender and Gender Agreement in Bilingual Native and Non-Native Grammars: A View from Child and Adult Functional-Lexical Mixings." *Lingua* 118: 827-851.
- MacSwan, Jeff. 1999. *A Minimalist Approach to Intrasentential Code Switching*. New York: Garland.
- Manzini, M. Rita, and Leonardo M. Savoia. 2004. "Clitics: Cooccurrence and mutual exclusion patterns." In *The Structure of CP and IP*, ed. by Luigi Rizzi, 211-250. New York: Oxford UP.
- Manzini, M. Rita, and Leonardo M. Savoia. 2005. *I dialetti italiani e romanci. Morfosintassi generativa*. Alessandria: Edizioni dell'Orso.
- Manzini, M. Rita, and Leonardo M. Savoia. 2011. *Grammatical Categories: Variation in Romance Languages*. Cambridge Studies in Linguistics 128. Cambridge-New York: Cambridge UP.
- Merchant, Jason. 2014. "Gender Mismatches under Nominals Ellipsis." *Lingua* 151, 9-32.
- Myers-Scotton, Carol. 1993. *Duelling Languages: Grammatical Structure in Codeswitching*. Oxford: Oxford UP.

- Pierantozzi, Cristina. 2012. "Agreement within Early mixed DP: What Mixed Agreement can tell us about the Bilingual Language Faculty?." In *Multilingual Individuals and Multilingual Societies* [Hamburg Studies on Multilingualism 13], ed. by Kurt Braunmüller, and Christoph Gabriel, 137-152. Amsterdam: John Benjamins.
- Platzack, Christer. 2000. "A Complement of N° Account of Restrictive and Non-Restrictive Relatives: the Case of Swedish." In *The Syntax of Relative Clauses*, ed. by Artemis Alexiadou, Paul Law, André Meinunger, and Chris Wilder, 265-308. Amsterdam: John Benjamins.
- Poplack, Shana, Alicia Pausada, and David Sankoff. 1982. "Competing Influences on Gender Assignment: Variable Process, Stable Outcome." *Lingua* 57, 1-28.
- Poplack, Shana, and Marjory Meechan. 1995. "Orphan Categories in Bilingual Discourse: Adjectivization Strategies in Wolof-French and Fongbe-French." *Language Variation and Change* 7 (2): 169-194.
- Radford, Andrew, Tanja Kupisch, Regina Köppe, and Gabriele Azzaro. 2007. "Concord, Convergence and Crash-avoidance in Bilingual Children." *Bilingualism: Language and Cognition* 10 (3): 239-256.
- Rizzi, Luigi. 1996. "Residual Verb Second and the Wh Criterion." In *Parameters and Functional Heads*, ed. by Adriana Belletti, and Luigi Rizzi, 63-90. Oxford: Oxford UP.
- Sauerland, Uli. 1998. *The Meaning of Chains*. PhD dissertation, MIT.
- Sportiche, Dominique. 1996. "Clitic constructions." In *Phrase Structure and the Lexicon*, ed. by Jan Rooryck, and Laurie Zaring, 213-276. Dordrecht: Kluwer.
- Vergnaud, Jean-Roger. 1985. *Dépendances et niveaux de représentation en syntaxe*. Amsterdam: John Benjamins.

Agreement in Italian SLI children: a comparison between Determiner-Noun, Subject-Verb and Object-Verb agreement

Vincenzo Moscati and Ilenia Vottari

Università degli Studi di Siena (<moscati.v@gmail.com>, <ileniavottari@yahoo.it>)

Abstract:

In this paper, we present the results of a new forced-choice task designed to test SLI children's competence with three different agreement configurations: Determiner-Noun, Subject-Verb and Object-Verb agreement. Three populations of Italian-speaking children took part in the study and we compared the performance of a group of typically developing children with two groups of children diagnosed with phonological (P-SLI) or grammatical (G-SLI) Specific Language Impairment. Our study revealed that in this task the G-SLI group performed worse than the other two groups. We also found that the different agreement configurations under scrutiny introduced different degrees of complexity, with the Determiner-Noun condition being the easiest one. We discuss these results in relation to Clahsen's (1997) *Grammatical Agreement Deficit Hypothesis* and to a more recent proposal presented in Moscati and Rizzi (2014). Furthermore, we also compared plural and singular S-V agreement morphology. Results indicate that in our comprehension task no extra cost is associated with plural morphology in none of the experimental groups.

Keywords: Agreement, Morphology, Specific Language Impairment

1. *Introduction**

Since their first breath, and even before that, children start their journey through the sounds of their caregivers' language. A journey that will lead them to achieve, within a few years, the adult grammatical competence. Before that, all children will pass through a sequence of developmental milestones

* The paper is the result of the joint work of the authors. For the specific purposes of the Italian academic system, Vincenzo Moscati is responsible for Sections 2 and 3, while Ilenia Vottari for Sections 1 and 4.

that are typical for their age. But some children seem to proceed at a much slower pace, and their linguistic development falls outside the normal range of individual variation. Specific Language Impairment is a clinical condition that refers to this group of children, whose language abilities lag behind the ones of their peers in spite of a normal hearing, motor development and general non-verbal abilities. In recent years, much research has focused on the proper characterization of the linguistic deficits of SLI children, leading to a finer-grained classification into several clinical subgroups. Among them, many researchers have individuated a population of children whose primary problem is in their grammar (a.o. Friedmann and Novogrodsky 2008; van der Lely 1993; van der Lely and Stollwerck 1996). Although different terminologies have been proposed, throughout this paper we will refer to this group as Grammatical SLI (G-SLI), to distinguish it from a second group of children that shows instead a phonological form of impairment (P-SLI). An important goal of current research is to set up early and accurate diagnostic tools, and since no identified neurobiological signature for language difficulties exists today (Conti-Ramsden and Durkin 2012), a great importance is given to the discovery of reliable behavioural clinical markers. One of the problems in identifying such clinical markers is the fact that their validity is language-dependent. For example, although general tests like non-word repetition have been shown to be particularly challenging by SLI children, these difficulties extends far beyond the borders of SLI and are common also to children with Down Syndrome (Jarrold *et al.* 2000) or Autism (Kjelgaard and Tager-Flusberg 2001). For this reason, tests based on the specific properties of the target language might be more reliable in singling out SLI children from the broader class of children with more general learning disorders.

In Italian, many studies have shown that SLI children have difficulties with functional morphology. In particular, determiners, clitic pronouns and verbal inflection are among the linguistic categories that appear to be the most problematic. For what concerns determiners, in a spontaneous production study on a group of SLI children, Bottari *et al.* (1998: 296) reported frequent omissions of determiners. The omission rate in this group was so dramatic that Bottari *et al.* concluded that “an almost total absence of Det is the hallmark of a consistent subgroup of children with SLI”. Turning to clitic omissions, its persistency seems to be another defining feature of Italian SLI children (a.o. Bortolini *et al.* 2006; Arosio *et al.* 2014). Finally, verbal morphology has also been repeatedly indicated as another weakness in the grammar of SLIs. Bortolini and Leonard (1998) reported frequent omissions of auxiliary verbs, a phenomenon that is more pronounced in contexts requiring plural forms (see also Leonard 2000). Moreover, problems with verbal morphology extends beyond auxiliaries and different studies (Leonard *et al.* 1992; Bortolini *et al.* 2006) have shown that also for lexical verbs the 3rd person plural forms are the most problematic ones. Given this bulk of results, it is

plausible to believe that some kind of grammatical deficit is the source of the many problems that SLI children encounter with functional morphology.

In this paper, we will explore a specific aspect of the grammar of Italian G-SLIs trying to closely compare different types of agreement morphology. We believe that the relations established through agreement could be particularly problematic for G-SLI children, since they have to rely on a fairly advanced linguistic ability. This intuition finds some support in the aforementioned studies, who revealed that Italian SLI children tend to omit categories that enter into agreement relations. Of course, we won't claim that omissions are a *direct* consequence of the complexities associated with agreement since many other factors could determine omissions. We will instead try to compare here the relative difficulty associated with different types of agreement, extending the research initiated in Moscati and Rizzi (2014) to SLI children. In that study, Moscati and Rizzi have shown that different agreement relations develop at a different pace, and that some configurations are still challenging even at the age of 5. On the basis of these results, we could expect that this kind of difficulty will be exacerbated in G-SLI children, and that not all agreement configurations are equally demanding for them. This view introduced important distinctions on the basis of the nature and the number of the derivational steps needed to satisfy the feature-checking operations. The important difference between this proposal and previous ones, as for example the *Grammatical Agreement Deficit Hypothesis* discussed in Clahsen (1997, 2008), is that it introduces a gradation of complexity that generates a new set of empirical predictions. We will discuss them in the next section. In Section 3, we will then present a new experiment designed to compare children's grammatical competence with three different types of agreement: Determiner-Noun (D-N), Subject-Verb (S-V) and Clitic-Past Participle (Cl-PPart).

2. *Grammatical Agreement in SLI children: a general or configuration-specific impairment?*

Recent developments in linguistic theory (Chomsky 1995, 2001) introduced a distinction between two natural classes of syntactic features. A first class encodes traits that have a semantic import and that can be read by the semantic component of language, whence the label *interpretable features*. A second class, referred to by the term *uninterpretable features*, designs instead features that lack semantic content and that must be eliminated during the course of the derivation. A typical example of this latter kind of features is given by gender and number on verbal morphology. Under the plausible assumption that these features belong to the semantics of nouns and contribute to their meanings, their correlates on verbal morphology are instead purely formal. Consider the following Italian example in (1):

- (1) le ragazze sono venute
 the_{f,p} girls_{f,p} aux_{3rd,p} came_{f,p}
 'the girls came.'

In the example above, the plural feminine noun that serves as the subject of an unaccusative verb enters into an agreement relation with the determiner, the auxiliary and the past participle. This relation is captured via syntactic operations that link a set of interpretable features with a set of uninterpretable features: agreement morphology is thus the visible reflex of such operations. Under this view, uninterpretable features trigger syntactic computations and, consequently, they impose a computational load on the system.

Capitalizing on this, Clahsen (1997) put forth the idea that (some of) the problems encountered by SLI children could be related to the linguistic complexity introduced by uninterpretable features. This idea, known as the *Grammatical Agreement Deficit Hypothesis*, can be implemented in different ways. Clahsen (2008) briefly discusses two possibilities that we will call here the *Lexical* and the *Procedural Grammatical Agreement Deficit Hypothesis*. This to express the fact that the primary source of difficulty could reside either in the lexical representations or in the grammatical operations needed to process agreement relations. In order to derive the predictions of the *Grammatical Agreement Deficit Hypothesis* for Italian, we will try to briefly develop the two views. According to the *Lexical Grammatical Agreement Deficit Hypothesis*, uninterpretable features are missing from the derivation altogether. For example, some forms of the verbal paradigm could be left underspecified, lacking values for uninterpretable features. Their distribution will then be less constrained and substitution errors could follow. The case discussed in Clahsen (2008) is the substitution of the correct 3rd person plural form with the 3rd person singular in Italian (Leonard 1998). The second way of implementing the hypothesis is the *Procedural Grammatical Agreement Deficit Hypothesis*. According to this second alternative, SLI children have problems with agreement not because they use lexical items deprived from their full feature specification, but because uninterpretable features involve grammatical operations that exceeded the limits of their computational system. For our purposes, a crucial point here is that also this second alternative does not distinguish between different types of agreement. Therefore, regardless of its implementation, the *Grammatical Agreement Deficit Hypothesis* predicts that all agreement relations will be equally problematic for SLI children. This worth saying that Italian SLI children will have generalized problems with agreement morphology, and that different configurations as Determiner-Noun, Subject-Verb and Clitic-Past Participle will pose the same level of difficulty.

Let's now consider a different proposal, the one presented in Moscati and Rizzi (2014). Although the proposal was originally formulated to account for a set of data coming from a population of typically developing children, it could be straightforwardly extended to children with a diagnosis of SLI. The main idea

is that different types of agreement pose different degrees of complexity from the point of view of the processing resources. From this, it follows that some configurations - the more demanding ones - could be selectively impaired. In order to rank the various types of agreement, Moscati and Rizzi drew a typology taking into account the nature of the syntactic relations that links the two terms that enters into an agreement relation. In particular, they considered the following types of agreement:

- (2) le ragazze (Det-Noun)
 the_{f,p} girls_{f,p}
 'the girls.'
- (3) le ragazze mangiano (Subject-Verb)
 [the girls]_{f,p} eat_{3rd,p}
 'the girls eat.'
- (4) la ragazza le ha mangiate (Cl-Past Part)
 the girl them_{f,p} has eaten_{f,p}
 'the girl has eaten them.'

Capitalizing on the assumption that agreement and movement are closely connected computational operations, Moscati and Rizzi differentiate the three agreement configurations in (2-4) on the basis of the number and the properties of the movement operations involved. The simplest case is (2), with D - N agreement being the most local form of agreement. It may not involve any movement at all and in any case, it will be phase-internal (in the sense of Chomsky 2001). The second type of agreement, S-V in (3), involves instead movement of the subject from its vP internal position to the Spec position of a functional head in the clausal structure. This can be the final movement step and no further movement is required:

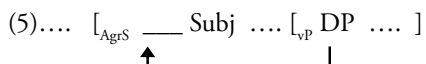

The third case is Clitic - Past Participle Agreement in (4). In this configuration, agreement is checked “in passing” (Kayne 1989; Belletti 2006). The clitic moves from object position, triggers agreement on the past participle and then proceeds to its final destination, the clitic position in the functional structure of the clause.

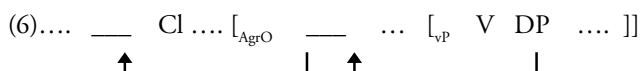

The crucial difference between (5) and (6) is that while the Subject -Verb configuration is stable at the end of the derivation and the two elements can be hosted under the same functional head, in the case of Clitic-Past Participle this configuration is obligatorily disrupted by a successive derivational step.

Building on these considerations, Moscati and Rizzi proposed a gradient of complexity that enables the following ranking, from the simplest to the more complex agreement configuration:

- (7) I. D - N
- II. S - V
- III. Cl - PPart

From this ranking it follows the developmental hypothesis that more local configurations will be fully mastered earlier than less local ones. Thus, D-N will be mastered earlier than S-V agreement and Cl-PPart agreement. This idea found support on a population of TD children and it can be naturally extended to SLI children, whose difficulties with the more costly configurations in (7) might be exacerbated. The prediction for G-SLI children is then similar to the one about TD children, namely that the processing costs associated with agreement is variable and it is modulated in function of the number and the kind of the required syntactic operations. This proposal shares with the *Procedural Grammatical Agreement Deficit Hypothesis* the fundamental idea that the feature-checking operations could be impaired in SLI children but introduces the important difference that not all agreement configurations are equally costly. In order to evaluate the two aforementioned proposals, we designed a new experiment that we will describe next.

3. Comparing agreement configurations in two populations of SLI children

We already pointed out that, to account for the diversified array of language impairments, different clinical subgroups have been identified. In particular, we will refer to children whose language problems are mostly confined to the phonological/articulatory component as ‘Phonological SLI’ (P-SLI) and to children with a deeper grammatical impairment as ‘Grammatical SLI’ (G-SLI). Given this distinction, we expect that only G-SLIs, but not P-SLIs, will show a significant delay with respect to the typically developing population in terms of their competence with agreement morphology. In addition, given the different predictions of the two theories previously discussed, we also want to compare children’s competence with the different configurations presented in (7).

In order to overcome the articulatory difficulties of P-SLI children, we adopted a task that does not rely on production. We used the Forced Choice of Grammatical Form Task (FCGFT) reported in Moscati and Rizzi (2014), a procedure that was originally designed to test very young TD children

and could be extended, with minimal modifications, also to G-SLIs and P-SLIs. Since it consists in a binary decision task that could be carried out also non-verbally i.e. by choosing on video the character associated with the grammatical alternative, P-SLI won't face any extra difficulty related to the nature of the behavioural response. This task involves a series of forced choices between minimal pairs, in which a grammatical alternative is contrasted with an ungrammatical one. To test the configurations in (7), we insert feature mismatches of different kinds, as in the pairs below:

(8) Determiner - Noun

- a. (la torta) la bambina la ha mangiata b. *(la torta) **le** bambina la ha mangiata
 the cake the_{sing} girl_{sing} it has eaten the cake the_{plur} girl_{sing} it has eaten

(9) Subject - Verb

- a. (la torta) la bambina la ha mangiata b. *(la torta) la bambina la **hanno** mangiata
 the cake the girl_{sing} it has_{sing} eaten the cake the girl_{sing} it has_{plur} eaten

(10) Clitic -Past Participle

- a. (la torta) la bambina la ha mangiata b. *(la torta) la bambina la ha mangiate
 the cake the girl it_{sing} has eaten_{sing} the cake the girl it_{sing} has eaten_{plur}

Each pair is formed by a grammatical (8a, 9a, 10a) and an ungrammatical sentence (8b, 9b, 10b) that minimally differ only with respect of a single morpheme. Crucially, the (b) sentences introduce different types of agreement violations, one for each of the configurations in (7). Participants were presented with minimal pairs similar to 8-10, and their task was to select the grammatical alternative over the ungrammatical one. If all the different agreement configurations impose the same degree of difficulty, no difference should exist between the proportion of correct choices in (8), (9) and (10), in line with the predictions of the *Grammatical Agreement Deficit Hypothesis*. Conversely, in a theory that assumes a graded scale of complexity, we expect that children difficulties will be more pronounced with the configurations in (9) and (10) with respect to (8).

3.1 Participants

Fifty children took part in the experiment, divided into three groups: the first group was made of 12 children diagnosed with G-SLI, the second by 8 children diagnosed with P-SLI and the third group by 30 children with no known language-related condition. Children in the P-SLI and G-SLI groups were recruited from the following clinical centers: the *IRCCS Fondazione Stella Maris* in Calambrone (Pisa), the *Centro Dedalo* of Siena, the rehabilita-

tive center *Giovanni XXIII* in Lessona (Biella), and a private speech-therapy studio in Biella. All the children of the control group were recruited from a kindergarten of the *Comprehensive Institute* of Candelo (Biella). All SLI children received individual language therapy, and they were all independently diagnosed by speech therapists/clinicians.

Before commencing the test, all participants underwent to an additional screening of their grammatical development. Their comprehension skills were measured using the 'comprehension of syntactic structure' section of the *Batteria di Valutazione del Linguaggio 4-12* (Marini *et. al* 2014). All the children with a diagnosis of G-SLI performed below the standard score for their age, between 0 and -2 S.D. Children belonging to the other two groups, TD and P-SLI, scored instead above their age mean. All children in the G-SLI and in the P-SLI group also received a preliminary cognitive evaluation, either through the WPPSI-III or the Raven's Progressive Matrices Colored. These tests revealed no general cognitive deficits, with all children being within the normal range. A summary for the aggregated characteristics of the participants in each experimental group is provided in Table 1, while individual data are plotted in Figure 1.

Table 1. Summary: age, linguistic evaluation and number of participants for each experimental group

Group	Mean score BVL 4-12	Mean Age	N
TD	34,4	4;8	30
P-SLI	29,2	5;1	8
G-SLI	21,1	4;9	12

Figure 1. Individual data: age and score in the BVL 4-12 for participants in each group

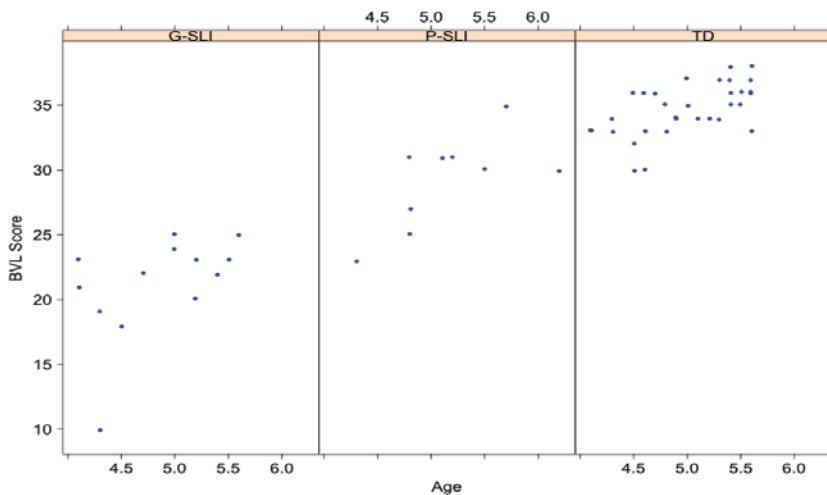

In Figure 1, we report on the x-axis the age in years and on the y-axis the score in the BVL 4-12. As the figure shows, children in the G-SLI group obtained a score lower than children in the other two experimental groups, confirming their language deficit in comprehension.

3.2 Procedure and Materials

Participants sat in front of a laptop computer and saw a sequence of pictures that illustrated simple events. The test session was preceded by a brief warm-up, in which participants had to look at some objects on screen and choose the correct object's name between two, pronounced by two different characters. Children had to indicate which one "said it right". This served to introduce the forced choice procedure and to be sure that they were paying sufficient attention to the task. After familiarization, the test session began. We illustrated it in Figure 2. In each trial, children saw a short sequence of two pictures describing an accomplished event (Step 1 and 2). The first picture set the stage and introduced all the entities involved, while the second showed the final outcome. At this point, two characters (a male or a female piglet) appeared on screen, each one uttering a sentence (Step 3 and 4), either the grammatical or the ungrammatical one. Again, the participants' task was to indicate which one "said it right", either repeating the correct sentence or pointing out the character on the screen.

Figure 2. Example of the experimental set up: pictures' sequence and final evaluation

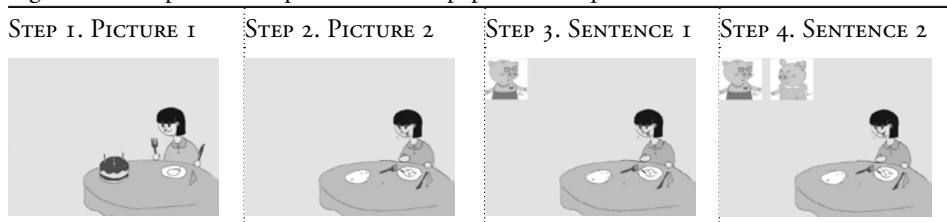

We used 6 different picture sets and, for each of them, children heard a sentence pair with a different agreement violation. The same correct sentence was used to generate three minimal pairs, so to control for the lexical material. For each different agreement configuration, children heard 6 minimal pairs, for a total of 18 trials.

Table 2. Agreement conditions

Conditions	Examples
D-N	(la torta) la/* le bambina la ha mangiata (the cake) the _{sing} / * _{plur} little-girl it has eaten
S-V	(la torta) la bambina la ha/* hanno mangiata (the cake) the little-girl it has _{sing} / * _{plur} eaten
CL-PPART	(la torta) la bambina la ha mangiata/* e (the cake) the little-girl it has eaten _{sing} / * _{plur}

In addition, we also included an extra S-V agreement condition in which the correct choice was the 3rd person plural instead of the 3rd person singular. This to test whether plural forms are more complex than singular ones. To do so, we used here a slightly modified set of pictures, depicting actions carried out by plural subjects. Pictures were very similar to the ones previously described, but they varied in the number of agents: for example, instead of showing only one child eating the cake, they were showing two children. We included six more trials in the S-V plural condition:

- (11) (la torta) le bambine la ***ha**/hanno mangiata S-V_{plural}
 (the cake) the little-girl it *has/have eaten

Interspersed between the experimental trials, we added 6 controls that introduced some word-order violations as in the pair below:

- (12) *balena la grande / la grande balena
 nwhale the big the big whale

These controls served to be sure that children have no general problem in carrying out the forced-choice task. In total, each participant saw a total of 30 sentence pairs.

3.3 Results

Since this experimental paradigm was previously employed only with TD children, the first issue to consider is whether children in the two SLI groups had some general problem with the procedure. In particular, we needed to determine if P-SLI and G-SLI children correctly understood the task and were able to express their choice. In Figure 3, we report the proportion of correct answers to the controls, i.e. the minimal pairs with simple word-order violations. As the figure shows, performance was high in each group, with P-SLI at ceiling and TD and G-SLI making the correct choice in 96% and 92% of the cases. This shows that children correctly understood the task and they have no general problem with the experimental procedure. This is also confirmed if we look at the overall proportion of correct answers. In Figure 4, the proportion of correct choices for all the items is reported. The proportion of correct answers is high in each group and even children in the G-SLI group do not score below 82%. This overall good performance shows that SLI children have no general difficulty in understanding the Forced Choice of Grammatical Form Task.

Figure 3. Performance in the Word-Order controls. Proportion of correct acceptances in each group. Error bars = 2 S.E.

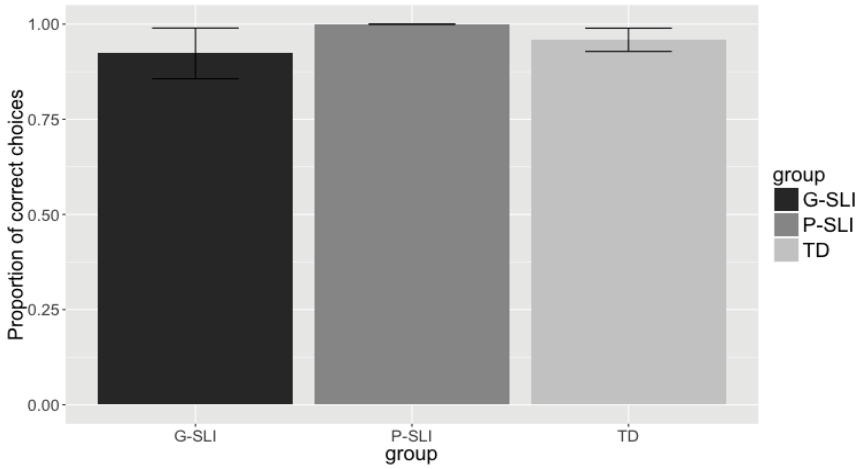
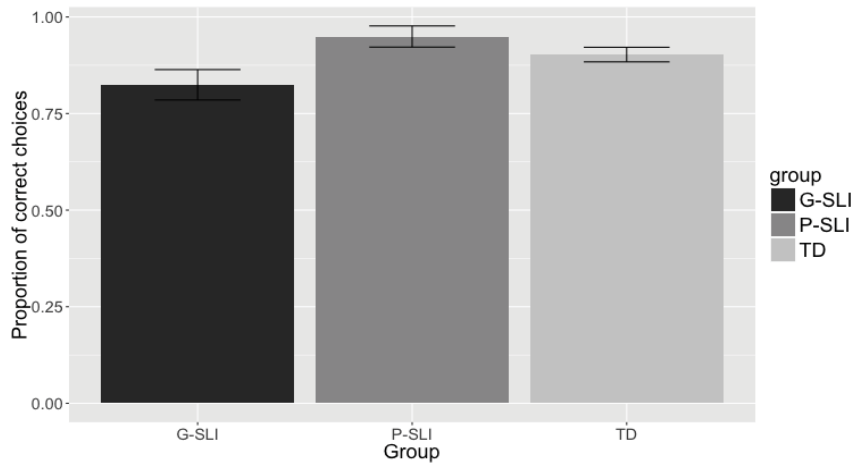

Figure 4. Overall performance. Proportion of correct acceptances in each group. Error bars = 2 S.E.



A point worth to be discussed is the fact that P-SLI children performed even better than TD children. Although this difference is not significant (see Table 3), we could speculate about potential explanation for this trend. One explanation could reside in the fact that the average age of the P-SLI group is slightly higher, being

it about 3 months above the average age of the TD group. An alternative could be that SLI children are more used than TD children in carrying out language-related tasks. Therefore, if the task taps in abilities that are not impaired, as in the case of grammatical abilities in P-SLI, these children could perform even better than children randomly recruited in kindergartens.

We now turn to our research question, trying to assess whether children difficulties with morphological agreement are modulated in function of the different agreement configurations. In Figure 5, we report the proportion of correct choices for each of the three agreement configurations under scrutiny. Let's discuss them in turn, starting from the D-N Condition. As the figure shows, there is only a small difference between groups in the DN agreement condition, with the G-SLI children being at the lower end with 96.1% of correct choices, followed by TD children at 98% and P-SLI children producing no error. This high performance, observable across groups, indicates that D-N agreement does not pose any particular challenge for children, regardless to the experimental group they belonged to. The picture changes when we turn to SV agreement. Here the difference between groups becomes more evident, with G-SLI children providing the correct answers at 78.2%. This proportion is lower than the ones of TD children and P-SLI children, who provided the right answer at 87.7% and 94.4% respectively. This is very similar to what happens in the Cl-PPart condition. In this latter condition, G-SLIs provide an even lower proportion of correct answers, making the correct choice only in 74% of the cases. Again, a proportion lower than P-SLIs and TDs, who made the correct choice 92% and 84.3% of the times. In sum, Figure 5 shows that all children found the DN condition easier than the other two and that this difference is more pronounced in the group of G-SLI children.

Figure 5. Proportion of correct choices for each agreement configuration. Results for each group. Error bars = 2 S.E.

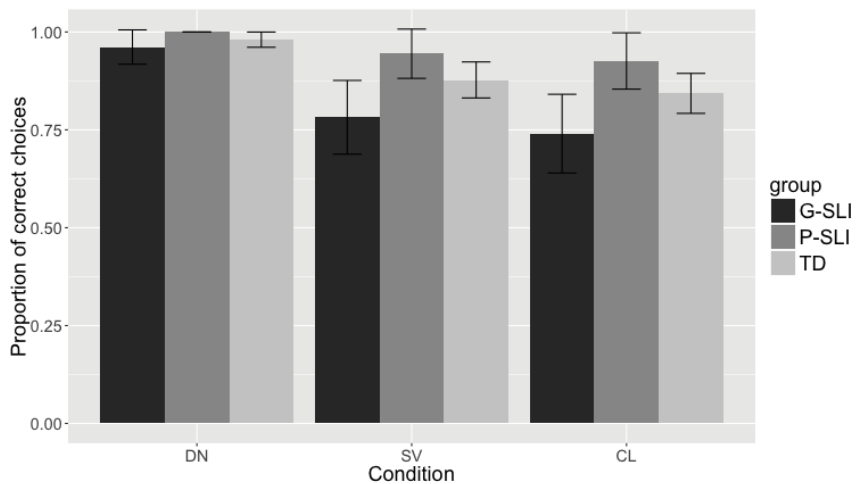

We evaluate these observations by analysing our data using a Generalized Linear Mixed Effects Model (Bates 2007) implemented in R (R Development Core Team, 2010). We used Group and Agreement Configuration as fixed effects and Subject and Item as random effects (see Baayen *et al.* 2008; Jaeger 2008). In order to compare different conditions, we run the same analysis twice, setting first the reference level for condition as ‘CL-PPart’ and then ‘S-V’. Significant main effects are reported in the table below:

Table 3. GLMM with Condition and Group as fixed effects

Condition		Estimate	Std. Error	z value	Pr(> z)
Clitic	(Intercept)	1.17036	0.36106	3.241	0.001189 **
	Cl vs DN	2.28892	0.69463	3.295	0.000984 ***
	G-SLI vs P-SLI	1.64067	0.66478	2.468	0.013587 *
	G- SLI vs TD	0.68902	0.39525	1.743	0.081291 .
S-V	(intercept)	1.41661	0.36795	3.850	0.000118 ***
	S-V vs DN	2.04247	0.71718	2.848	0.004401 **
	G-SLI vs P-SLI	1.74030	0.73975	2.353	0.018645 *
	G- SLI vs TD	0.77107	0.41212	1.871	0.061344 .

`glmer(correct~group*condition+(1|item)+(1 | subject), family=binomial`
 Signif. codes: 0 ‘***’ 0.001 ‘**’ 0.01 ‘*’ 0.05 ‘.’ 0.1 ‘ ’ 1

The model revealed a significant effect of Group, with the probability of choosing the correct alternative in the G-SLI group being lower than in the P-SLI and in the TD group (whereas the difference between G-SLIs and TDs only reaches a marginal level of significance). A main effect of Condition was also found, with the probability of making the correct choice in the DN condition higher than in both the Cl-Part and the S-V conditions. The model revealed no significant difference between SV and Cl-Past Part. This model confirmed that not all agreement configurations present the same difficulty, with the DN configuration being the easiest one. It also confirmed that G-SLIs had more troubles than both TD and P-SLI children in making the correct choice.

Having compared the three different configurations, we look now to the two types of SV agreement, the one in which the correct verbal form was plural and the one in which it was singular. Figure 6 shows that the proportion of correct choices in general was lower in the G-SLI group and slightly higher for the 3rd person singular condition in the each group.

Figure 6. Subject-Verb agreement: comparison between 3rd singular and 3rd plural verbal morphology

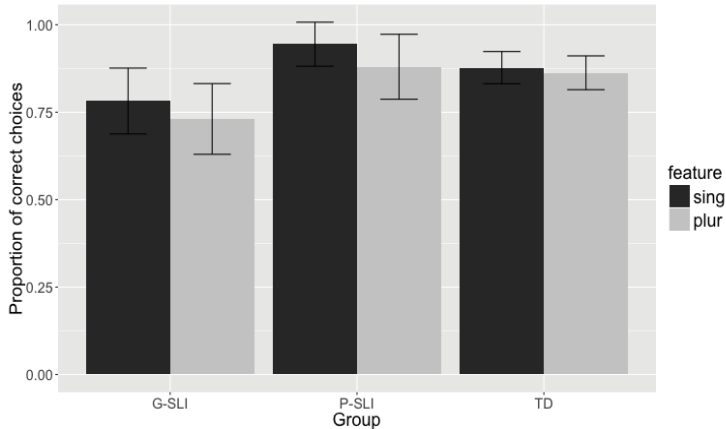

Again, we analysed the data using a Generalized Linear Mixed Model with Group and Condition (3rd singular, 3rd plural) set as fixed effects and Subject and Item as random effects. The model (Table 4) revealed no significant interaction between Group and Condition and only a main effect of Group, with G-SLI being more likely to select the ungrammatical alternative with respect to the other two groups.

Table 4. GLMM with Condition and Group as fixed effects

Fixed Effect		Estimate	Std. Error	z value	Pr(> z)
	(Intercept)	1.3631	0.3559	3.830	0.000128 ***
Group	G-SLI vs P-SLI	1.6684	0.6847	2.437	0.014820 *
	G-SLI vs TD	0.7520	0.3824	1.967	0.049231 *
Condition	Sing vs Plural	-0.586	0.4589	-0.652	0.514405

glmer(correct~group*condition+(1|item)+(1 | subject), family=binomial
 Signif. codes: 0 '***' 0.001 '**' 0.01 '*' 0.05 '.' 0.1 ' ' 1

4. Discussion and conclusions

With respect to the predictions of the *Grammatical Agreement Deficit Hypothesis* and the theory of locality discussed in Moscati and Rizzi (2014), the main result of our experiment is the contrast between D-N agreement and the two other configurations, i.e. S-V and Cl-PPart agreement. Remem-

ber that, according to the *Grammatical Agreement Deficit Hypothesis*, G-SLI children's problem with agreement morphology should be generalized to all the agreement configurations. In contrast, our study revealed that choosing the grammatical alternative in a pair is harder in the case of S-V and Cl-PPart with respect too. DN. This result is consistent across groups and the difficulties posed by these two configurations are exacerbated in the G-SLI group. We take this to indicate that the challenges posed by different agreement configurations are variable and that we need the appropriate set of theoretical tools to characterize the relative complexity of each configuration.

A proposal in this direction came in the work of Moscati and Rizzi (2014), who proposed a ranked typology in function of the derivational steps needed to check uninterpretable features. On this scale, previously reported in (7), the D-N agreement constitutes the most local and easier configuration. Therefore, the relative easiness of D-N agreement and the contrast with the other two configurations is expected. What deserves instead a closer look is the absence of any significant difference between S-V and Cl-PPart in our experiment. This is most likely due to the age of our participants. In fact, such a difference was visible in the TD population only in children at age 3 (G1) and 4 (G2), as the figure taken from Moscati and Rizzi shows:

Figure 7. Results from Moscati and Rizzi (2014). Proportion of correct choices for each agreement configuration in three different age-groups of TD children: G1= 3y.o., G2= 4y.o., G3 = 5y.o.

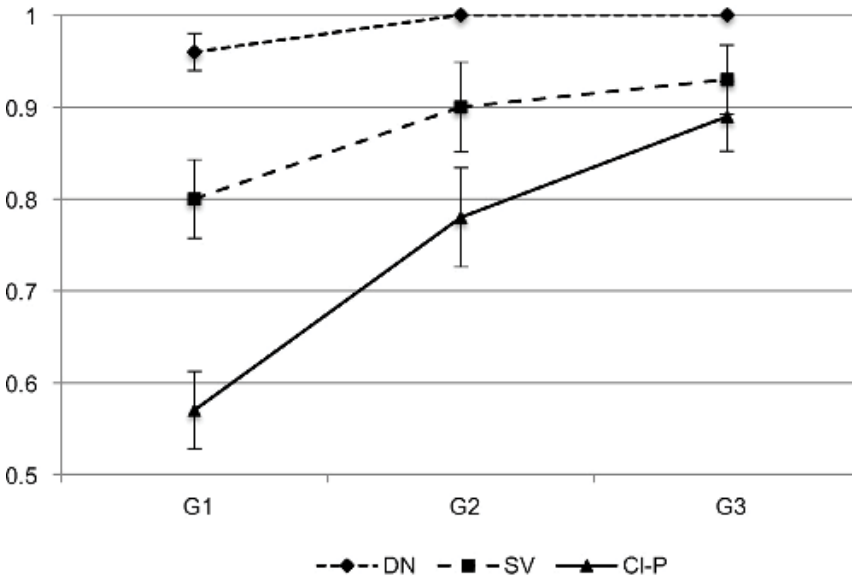

The figure shows that, also in the original study, by the age of five no significant difference was found between S-V and Cl-Past participle agreement. In the older group (G3), the proportion of correct answers was at around 90%: roughly the same proportion of correct answers that we found in our TD and P-SLI groups. Given that the age of our participants was similar to the age of G3, there is a substantial coherence between the results of the two studies. For what concerns the performance of G-SLI children, we know that by definition this group is characterised by a slower developmental curve. Therefore, we could have expected that the problems that TD children have at three or four will persist until later in G-SLI. Our study instead revealed that at age 5 G-SLIs did not find the CL-PPart condition more problematic than the S-V condition. It is certainly possible that, also in G-SLIs, the difference between Cl-PPart and SV is simply not visible in this time-window and that it could be instead detected at earlier or later developmental stages. In this respect, data from a longitudinal follow-up with G-SLI of different ages would be relevant.

Another result worth to be discussed is the similarity between the S-V_{plur} and the S-V_{sing} conditions. We found that the proportion of correct choices in the minimal pairs in which the correct alternative was the 3rd person plural was not more difficult than in the pairs in which the correct alternative was the 3rd person singular. This result is relevant in light of previous studies that suggested an asymmetry between plural and singular verbal morphology (Leonard *et al.* 1992; Bortolini *et al.* 2006). A possible explanation for the difference between our and previous studies could reside in the different methodologies employed. In fact, while previous studies looked at children's production, here we adopted a forced-choice decision task. The difference is that children did not have to produce the sentence themselves and also that they heard the correct sentence before answering. What we observed is that, with this kind of aids, the difficulties related to 3rd person plural forms disappeared. This indicates that previous results are best interpreted as a kind of performance error, perhaps related to the phonological properties of the plural paradigm (see Bortolini and Leonard 1996).

We wish to conclude with a final observation that concerns the task itself. Our study showed that the overall performance in all groups was quite high, including children in the G-SLI group. In particular, no children had problems in understanding the nature of the task and all of them find the experimental session enjoyable. We believe that this task could be successfully employed to investigate grammatical structures that are not testable with more traditional comprehension tasks. Take for example the picture selection tasks often used to look at SLI children's grammar. With picture selection, only grammatical distinctions that introduce graphically salient semantic variations could be observable. This constraint does not apply with the Forced Choice of Grammatical Form that could be extended to investigate a series of grammatical violations that have no obvious semantic correlate.

References

- Baayen, Harald R., Douglas J. Davidson, and Douglas M. Bates. 2008. "Mixed-Effects Modeling with Crossed Random Effects for Subjects and Items." *Journal of Memory and Language* 59 (4): 390-412. doi: 10.1016/j.jml.2007.12.005.
- Belletti, Adriana. 2006. "(Past) Participle agreement." In *The Blackwell Companion to Syntax*, vol. III, ed. by Martin Everaert and Henk Van Riemsdijk, 491-521. Oxford: Blackwell.
- Bortolini, Umberta, Barbara Arfé, M. Cristina Caselli, Luisa Degasperi, Patricia Deevy, and Laurence B. Leonard. 2006. "Clinical Marker for Specific Language Impairment in Italian: The Contribution of Clitics and Non-Word Repetition." *International Journal of Language and Communication Disorders* 41: 695-712.
- Bortolini, Umberta, and Laurence B. Leonard. 1996. "Phonology and Grammatical Morphology in Specific Language Impairment: Accounting for Individual Variation in English and Italian." *Applied Psycholinguistics* 17: 85-104.
- Bottari, Piero, Paola Cipriani, Anna M. Chilosi, and Lucia Pfanner. 2001. "The Italian Determiner System in Normal Acquisition, Specific Language Impairment, and Childhood Aphasia." *Brain and Language* 77: 283-293.
- Chomsky, Noam. 1995. *The Minimalist Program*. Cambridge: MIT Press.
- Chomsky, Noam. 2000. *Minimalist Inquiries: The Framework*. In *Step by Step: Essays on Minimalist Syntax in Honor of Howard Lasnik*, ed. by Roger Martin, David Michaels, and Juan Uriagereka, 89-155. Cambridge: MIT Press.
- Claahsen, Harald. 2008. "Chomskyan Syntactic Theory and Language Disorders." In *The Handbook of Clinical Linguistics*, ed. by Martin J. Ball, Michael R. Perkins, Nicole Müller and Sara Howard, 165-183. Oxford: Blackwell.
- Conti-Ramsden, Gina and Kevin Durkin. 2012. "Language Development and Assessment in the Preschool Period." *Neuropsychological Review* 22: 384-401.
- Friedmann, Naama, and Rama Novogrodsky. 2008. "Subtypes of SLI: SySLI, PhoSLI, LeSLI, and PraSLI." In *Language Acquisition and Development*, ed. by Anna Gavarró and M. João Freitas, 205-217. Newcastle: Cambridge Scholars Publishing.
- Leonard, B. Leonard. 1998. *Children With Specific Language Impairment*. Cambridge: The MIT Press.
- Leonard, B. Leonard, Umberta Bortolini, M. Cristina Caselli, Karla K. McGregor, and Letizia Sabbadini. 1992. "Morphological Deficits in Children with Specific Language Impairment: The Status of Features in the Underlying Grammar." *Language Acquisition* 2: 151-179.
- Kayne, Richard. 1989. "Facets of Romance Past Participle Agreement." In *Dialect Variation and the Theory of Grammar*, ed. by Benincà Paola, 85-103. Dordrecht: Foris.
- Kjelgaard, Margaret M., and Helen Tager-Flusberg. 2001. "An Investigation of Language Impairment in Autism: Implications for Genetic Subgroups." *Language and Cognitive Processes* 16: 287-308.
- Jaeger, T. Florian. 2008. "Categorical Data Analysis: Away from ANOVAs (Transformation or not) and Towards Logit Mixed Models." *Journal of Memory and Language* 59: 434-446. doi: 10.1016/j.jml.2007.11.007.
- Jarrold, Christopher, Alan D. Baddeley, and Alexa K. Hewes. 2000. "Verbal Short-Term Memory Deficits in Down Syndrome: A Consequence of Problems in Rehearsal?." *Journal of Child Psychology and Psychiatry* 41: 233-244.

- Marini, Andrea, Luigi Marotta, Sara Bulgheroni, and Franco Fabbro. 2014. *Batteria per la Valutazione del Linguaggio in Bambini dai 4 ai 12 anni (BVL_4-12)*. Firenze: Giunti O.S.
- Moscato, Vincenzo, and Luigi Rizzi. 2014. "Agreement Configurations in Language Development: A Movement-Based Complexity Metric." *Lingua* 140: 67-82.
- Moscato, Vincenzo and Roberta Tedeschi. 2010. "The Delay of Past Participle Agreement." *Proceedings of the XXXIII Boston University Conference on Language Development*, 379-390, vol. II. Somerville: Cascadia Press.
- R Development Core Team. 2010. *R: A Language and Environment for Statistical Computing*. Wien: the R Foundation for Statistical Computing. <<http://www.R-project.org/>> (06/2016).
- van der Lely, Heather, and Linda Stollwerck, L. 1997. "Binding Theory and Grammatical Specific Language Impairment in Children." *Cognition* 62: 245-290.

Acquisition of Locative Case Markers in Finno-Ugric languages: A case study on Finnish L2

Giulia Bellucci and Lena Dal Pozzo

Università degli Studi di Firenze (<giulia.bellucci@unifi.it>, <lena.dalpozzo@unifi.it>)

Abstract:

The aim of the paper is twofold: in the theoretical part we review the main proposals on the syntactic encoding of locatives and we sketch a new formalization which we fully develop in related work (Bellucci, Dal Pozzo, Franco, Manzini, in preparation); in the experimental part novel data on the acquisition of locative case markers by L2 lower-intermediate Finnish speakers, native speakers of Italian is discussed. The language combination we have chosen may be revealing in more than one respect: in Finnish four locative cases (inessive, illative-the so-called internal cases- and adessive and allative- the so-called external cases) broadly correspond to the Italian preposition *a* which can be used to express both stativity and directionality. We created a written translation task aimed at eliciting the locatives cases in the L2. Interestingly the L2 grammar is sensitive to the different properties of internal vs. external cases and stative vs. directional cases (non-native-like behaviour is also attested). A clear difference is found between stative and directional cases in the L2, a pattern already attested in Finnish L1 and atypical acquisition. Moreover, a difference is observed between internal and external cases, adding new evidence to previous findings.

Keywords: Finnish Locative Cases, Finnish L2 Acquisition, Spatial Relations

1. *Introduction**

Case (and case assignment) has been one of the most debated topics since the early days of the generative enterprise (Chomsky 1981; for a recent

* This work is the result of the collaboration of the two authors in all respects. Nevertheless, Giulia Bellucci takes responsibility for Sections 1, 2, 3, and 4, and Lena Dal Pozzo for Sections 5, 6, 7, and 8. Parts of this research have been presented at *Workshop in Non-Local Dependencies in the Nominal and Verbal Domain* (CLUNL Universidade Nova de Lisboa, 2015) and at ConSOLE XXIV (York St. John University, 2016). We would like to thank the audience of these conferences for the useful feedback, as well as the two anonymous reviewers for comments and suggestions. All remaining errors are the authors' sole responsibility.

overview of topics in case theory within GB and Minimalism see Bobaljik and Wurmbrand 2008). In our view, the cross-linguistic study of the acquisition of case across different populations can be a very fruitful area of research: it can shed light on the nature of case by showing how (and to what extent) competing theoretical models fare with the acquisition data. With the present paper we want to join the debate around the notion of case by providing psycholinguistic evidence on the acquisition of locative case markers by L2 speakers of Finnish with Italian as L1. Investigating locative (oblique) case experimentally in an L2 population seems crucial in the light of the fact that a number of studies have looked at how children acquire the structural vs. lexical case divide in their L1 (Schütze and Wexler 1996a on L1 English), but few studies have examined the acquisition of locatives (and motion verbs more generally) in a second language (Juffs 1996; Inagaki 2002 on L1 Japanese L2 speakers of English).

The choice of the particular L1 Italian/L2 Finnish language combination is not accidental. We are interested in comparing two languages which cut up the (locative) conceptual space in rather different ways.

Our starting point is an observation originally formalized by Fillmore (1968) according to which oblique cases are the morphological counterpart of prepositions. Under this perspective, it becomes interesting to show which target and non-target patterns emerge when lower-intermediate L2 learners are faced with the task of acquiring a different way of syntactically encoding basic motion/stative locative meanings in the target language. In other words, we expect that L1 speakers of Italian might have difficulties in tuning into a target language like Finnish which crucially expresses location and motion by means of dedicated locative case markers rather than via Italian-like locative prepositions. Our study becomes all the more relevant in the acquisition literature since to the best of our knowledge the acquisition of locative case markers in L2 Finnish has not yet been investigated within the generative framework.

The article is structured as follows: Section 2 provides the reader with the relevant background. In Section 2.1, we describe the Finnish case system. In Section 2.2 we briefly discuss the status of structural case; in Section 2.3, we discuss previous research on spatial cases and relations in Finnish, taking into account in particular the work of Asbury (2006), Svenonius (2006), Pantcheva (2011) and Manzini *et al.* (2016). In Section 3, we review some relevant literature on the category P, with a special focus on the Italian locative preposition *a* which concerns us more directly in the paper. Section 4 presents our proposal which consists in analysing the *-l/-s* locative morphemes of Finnish locative cases as specializations of the fundamental oblique (\sqsubseteq). In other words, locatives can in this sense be considered as specialization of the basic inclusion (\sqsubseteq) relation. In Section 5, we turn to acquisition. We briefly report on existing studies, though within different frameworks, on Finnish L2 and we also report previous findings on the acquisition of locative case markers by Finnish typically developing children, SLIs and agrammatic patients. Section 6 presents the experimental design and the participants to the study. In Section 7, we move to the discussion of the results in the light of our proposal. Section 8 concludes the paper.

2. Background on Finnish and locative cases

2.1 The Finnish Case System: the paradigm

In the present section we offer an overview of the Finnish case paradigm, focusing on locative cases in particular. As schematized in Table 1, Finnish has a rather complex case system featuring up to fifteen cases generally classified in structural or grammatical (nominative, genitive, accusative, partitive), semantic (the local cases) and marginal cases (Karlsson 1999, Kiparsky 2001). Local cases, which are the object of our investigation, can be subclassified in external, internal and general local cases. Note that the terms ‘internal’ and ‘external’ do not refer to thematic positions. Rather, they are just descriptive labels which we use in order to present the Finnish way of cutting up the conceptual space. In Finnish, the physical properties of the location that includes the element whose location is evaluated play a crucial role. The splits between state-in/motion-to/and motion-from yield a six-way locative case system. Depending on whether the location is bounded or unbounded (‘internal’ like a school or ‘external’ like a lake) different case markers will be selected to express stativity (state-in) or directionality (motion-to).

We will focus our attention on 4 locative cases, excluding the elative and ablative cases (motion-from) from further investigation. Illative is the case which expresses motion to an internal location. Allative is the case that is used to express motion to an external location. Adessive in turn is used to express stativity, in an external location. Finally, inessive is the corresponding internal stative case.

Table 1. Finnish Nominal Case Paradigm (Adapted from Karlsson 1999)

	talo ‘house’	Case gloss
Nominative	talo	basic form
Accusative	talo, talo-n	direct object
Genitive	talo-n	possessor
Partitive	talo-a	indefinite quantity/atelic
Inessive	talo-ssa	‘in a/the house’
Elative	talo-sta	‘from/the house’
Illative	talo-on	‘to a/the house’
Adessive	talo-lla	‘at a/the house’
Ablative	talo-lta	‘from a/the house’
Allative	talo-lle	‘to a/the house’

2.1.1 *Breaking down the Finnish Case system: Structural cases*

There is a long-standing debate which has not settled yet around the inventory of structural cases in Finnish. As already mentioned, in this paper we are mainly concerned with the status of the different locative cases, therefore in this Section we will only briefly review some relevant works in the literature. In generative linguistics it is standardly assumed that Nominative and Accusative are the canonical structural cases (Chomsky 1981, 1995). However, theorists do not agree on the status of accusative in Finnish. Accusative exhibits a tripartite marking including: zero-marking in (1a); the *-t* ending only showing up on personal pronouns (and in plural forms) in (1b); and the *-n* ending which is syncretic with the genitive (possessor case) in (1c). The *-t* ending on pronominal objects is also identical with the plural morpheme showing up on lexical DPs in the nominative and accusative.

- (1) a. Syö omena!
 eat-IMP.2p.sg. apple-ACC-0
 ‘Eat a/the apple!’
- b. Näin hänet kadulla.
 see-PAST.1p.sg. s/he-ACC street-ADE
 ‘I saw her/him on the street’
- c. Ostin kirjan.
 buy-PAST.1p.sg. book-ACC
 ‘I bought a book.’

Asbury (2006) correctly observes that if we add the genitive of possession structures into the picture, we see that in these contexts both lexical DPs and pronouns are inflected for the genitive *-n*. This can be taken as an indication of the fact that the *-t* marking found on pronouns is the real accusative, a fully distinct case which is employed for the marking of internal arguments.

Let us now turn to partitive. Interestingly, in Finnish partitive alternates with nominative on subjects and with accusative on objects, where the interpretation conveyed has to do with indefinite quantity or negation (Karlsson 1999). On the basis of this observation a number of scholars have analyzed partitive as structural case. Vainikka (1993) argues that it is the case that is assigned in complement position and Karlsson (1999) descriptively numbers partitive amongst the ‘grammatical cases’. However as Asbury (2006) notes, analyzing partitive as structural case is not unproblematic because such an analysis implies claiming that Finnish has a structural case that is not typically found in other languages. Proposing that partitive in Finnish is an inherent case in turn is not straightforward either, since its syntactic behavior doesn’t fully match the one of prototypical instances of inherent case marking where

selection is determined by the verb. For a recent overview of the pending issues revolving around partitives in a crosslinguistic perspective we refer the reader to Luraghi and Huumo (2014).

Genitive in turn is commonly regarded as the possessor case (Karlsson 1999; Kiparsky 2001; Asbury 2006). Asbury (2006) applies and extends the insights of Déchaine and Wiltschko (2002) on the nature of the pronominal system in Halkomelem to the Finnish case paradigm. In a nutshell, she proposes that Finnish morphological cases spell-out different extended projections of the noun: P (spatial cases), Q (partitive *-a*), D (genitive *-n*), ϕ (accusative *-t*), N (nominative $-\emptyset$). Her proposal is intuitively appealing and has one desirable feature, namely it decomposes Finnish morphological cases treating them as the spell out of categories/projections that are independently needed in the theory. Whether such decomposition happens in the morphology as the author argues, or whether it happens in the syntax is an arguable issue which crucially depends on one's theoretical assumptions. Though we believe that Asbury's (2006) proposal might work for a language like Finnish, we are not sure about how the proposal would fare with the genitive patterns of other languages. In particular, as far as we can see, saying that genitive is the spell-out of D, fails to account for the well-known genitive-dative syncretism of Latin or Slavic. If genitive is just the spell out of D, why would it overlap with the dative so frequently in natural languages? Datives have been shown to have wider a different syntactic scope with respect to genitives, in other words, the former belong to the vP/VP domain, whereas the latter target the DP domain (Kayne 1975; Boneh and Nash 2011; Cuervo 2003; Manzini and Savoia 2011; Manzini *et al.* 2016).

Recently Manzini *et al.* (2016) have put forth a proposal concerning the status of dative (and genitive) arguments which maintains the fundamental insight of placing genitives in the DP domain but at the same time it provides a principled explanation for the attested genitive-dative syncretism. What Manzini *et al.* (2016) basically propose on the basis of empirical evidence coming primarily from different Romance varieties is that genitives target the D domain, datives can scope up to the vP projection, yet they are often syncretic in Latin and Romance because they ultimately share a common conceptual core, amounting to the possession or part-whole relation. Genitives and datives are analyzed as different instantiations of the (same) basic part-whole relation. That datives are formally linked to possession has been independently argued for in the literature (e.g. Kayne 1989; Pesetsky 1995; Belvin and Den Dikken 1997 a.o.). We will return to Manzini *et al.* (2016)'s work in the next Section when we will discuss the properties of the Italian preposition *a* 'to' which is both compatible with a dative and a locative interpretation. Furthermore in Section 4 we will sketch an analysis of the Finnish locative cases in the spirit of Manzini *et al.* (2016).

2.1.2 *Breaking down the Finnish Case system: Spatial cases*

2.1.2.1 *Asbury (2006): Finnish spatial cases as the spell-out of Ps*

In her 2006 paper, Asbury analyzes Finnish locative cases as the spell-out of P. Her argument crucially relies on the ill-formedness of structures like (2a) below. The noun *talo* can't be inflected for both genitive and inessive. Asbury is well-aware of the fact that this one-slot restriction can be language-specific, indeed she mentions *Lezgian* as a good example of a language which displays case-stacking.

- (2) a. **talo-n-ssa*
 house-GEN-INESS
 'in the house.'
 b. *talo-ssa*
 house-INESS
 'in the/a house.'

In (3) we report Asbury's formalization of a locative case-marked NP in Finnish. The author observes that instead of spelling out all suffixes in such a structure, only the P is spelt out. This in turn leads Asbury to propose that there is competition for morphological realization. Only one slot is available on the noun for realization of a functional projection and morphological Fusion (in the sense of Distributed Morphology (DM)) takes place amongst the functional projections. The highest projection that is present wins, so D is not spelled out when P is present.

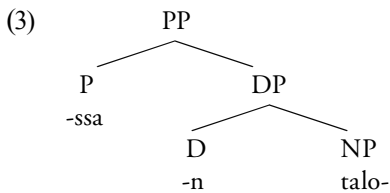

(Asbury 2006: 27)

Furthermore, following Manzini and Savoia (2005) and subsequent works we embrace the view that it is neither unproblematic nor desirable to separate the morphological component from core syntax in the way of DM. We refer the reader to the previously quoted works for an overview of arguments in support of the claim that morphology and syntax can be unified

in a minimalist perspective, in that for structure building purposes both the former and the latter resort to the same core operation Merge (a view shared by DM), but crucially no special morphological operations (Fusion, Fission, Impoverishment) are allowed.

2.1.2.2 *Nanosyntactic approaches to locatives in Finnish: Svenonius (2007, 2010) and Pantcheva (2011)*

Before turning to two nanosyntactic works which deal with Finnish locative cases let us first introduce some useful terminology. In a Figure/Ground configuration (Talmy 1991, 2000) the Ground is the reference object/entity with respect to which location/motion/path of another entity is evaluated. The Figure is the object/entity involved in the motion/location event. As for the Axial Parts, these correspond to elements such as *near*, *beside*, *bottom*, *top*, *front* etc.; they are typically developed from nouns (Svenonius 2006). Axial Parts take the oblique introducing-elements (K) as their complements and as external argument the projection of locative expressions: *in*, *on* etc. The semantic function of AxPart would be to identify a region (a set of points/vectors in space, cf. Zwart 1995; Kracht 2002) based on the Ground item (i.e. the complement DP). Svenonius's (2007, 2010) proposal assumes that spatial prepositional elements can be further decomposed in the syntax into (at least) Path and Place with Place embedded under Path as shown in (4).

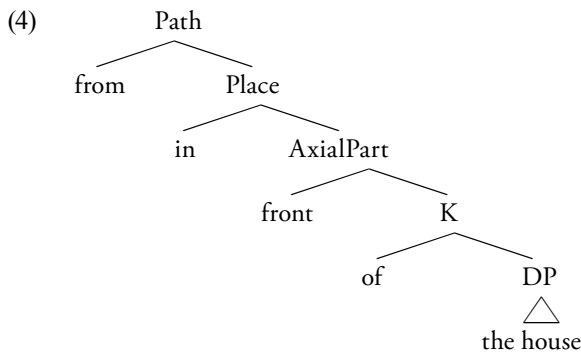

(Svenonius 2007: 2)

While Place elements give information about the physical configuration of the relationship between a Figure and a Ground, Path elements give information about a trajectory and specify whether a Place is to be interpreted as a goal or a source. In English, the preposition *to* has been argued to be a (telic) Path head (Koopman 2010; Svenonius 2010) while *at* lexicalises Place. One

diagnostic that illustrates this contrast is shown in (5). Place heads can be selected by stative verbs, but the dynamic preposition *to* cannot.

- (5) a. John is at the store.
 b. *John is to the store.

For what concerns the Path vs. Place distinction in Finnish, Svenonius (2006) assumes that a locally case-inflected noun like *talossa* ‘in a house’ is a PP, more precisely at least a PlaceP and possibly a PathP (see Svenonius 2004b on the issue whether locative PPs project higher than Place). The K projection in turn, takes the DP as its complement. This projection typically hosts inflectional or non-inflectional elements which are compatible with the semantics of genitive case cf. *of* in (4). We believe that Svenonius’ (2007) formalization is theoretically sound. It proves to be empirically adequate and it is fully compatible with our own model. A crucial difference might however be worth mentioning at this point. We depart from nanosyntactic approaches in that we adopt Early Insertion rather than Late Insertion of the terminals/lexical items in the core syntax.

Furthermore, as we will show, the Finnish L2 data cannot be fully captured by this nanosyntactic model. Pantcheva (2011) extends Svenonius’ original insights regarding the mapping between the syntax and the semantics of spatial expressions. In her dissertation Pantcheva attempts to argue for a fine-grained decomposition of Path much in the spirit of Nanosyntax (Starke 2009) building on evidence coming from a good number of (also typologically unrelated) different languages such as Uzbek and crucially Finnish. Pantcheva (2011) argues that spatial markers are compositional in Finnish, with the important exception of *-(h)Vn*, the illative locative marker, which is no longer morphologically transparent. Following Comrie (1999) and Svenonius (2006), Pantcheva suggests that Finnish has two ‘series markers’: *-s* ‘in’ and *-l* ‘on.’ These series markers combine with the Locative ending *-CA* to express Location (where C copies the preceding consonant and the vowel A is subject to vowel harmony and alternates between *a* and *ä*). To express Goal, the marker *-Ce* attaches to the series marker. Table (2) below summarizes Pantcheva’s (2011) decomposition of Finnish locative cases.

Table 2. The Finnish locative system in Pantcheva (2011)

Series		Location	Goal	Source
IN	-s	-s-CA	-(h)Vn	-s-tA
ON	-l	-l-CA	-l-Ce	-l-TA

In (6) we show the derivation for the Finnish NP *merelle*, inflected for allative case. Note that the allative case is syncretic with the dative. In other words, DP dative arguments (with a beneficiary semantic role) are marked

with the allative. We will return to this point when discussing Manzini *et al.*'s (2016) analysis of datives.¹

- (6) mere-lle
 sea-ALL
 'to the seaside'

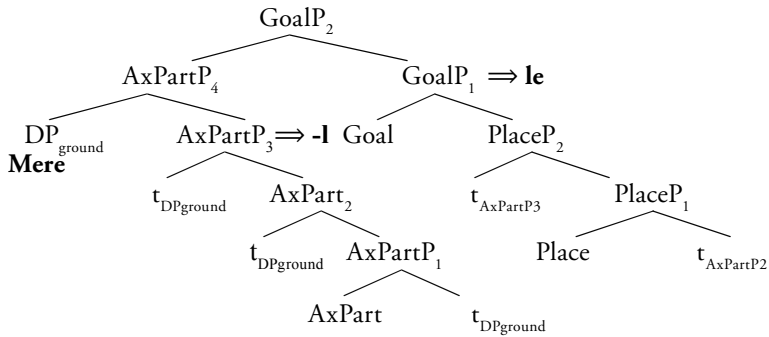

(adapted from Pantcheva 2011)

The derivation is rather complex as it involves quite a number of projections. It crucially relies on Spell-Out driven movement (along the lines of Starke 2011) according to which the shape of a lexical entry can trigger movement of a syntactic constituent such that the right configuration for insertion is created. The expansion of the nodes in the derivations can be seen as a direct consequence of the adoption of Spell-Out driven movement. That movement comes for free, and that stretching out syntactic trees is unproblematic is not to be taken for granted as these issues are currently debated in the literature (Neeleman 2015). Another potential problem that Pantcheva's account faces has to do with the fact that terminals are allowed to spell out constituents of variable size. For example, in order to merge a $GoalP$, $PlaceP$ and $Axial\ PartP$ have to necessarily be projected as well. It is by no means clear why we would want to project the latter. It is also not clear in our view what the interpretive import due to the presence of the $Axial\ Part\ P$ would be in the derivation of *merelle* 'to the seaside' in (6) above. Finally, Pantcheva's analysis of the *-l* and *-s* series as $Axial\ Part$ elements could also run into problems since Bellucci *et al.* (in preparation) show that crosslinguistically $Axial\ Parts$ are nominal in nature and they are in general either mono or bi-morphemic. Thus, it could be problematic to assume that Finnish involves submorphemic $AxialParts$.

¹ Accounting for the proximity between the locative allative case and the 'dative' allative case of Finnish will become crucial for the explanation of the L2 Finnish data.

3. *The debate on the category P*

In the previous Section we have examined the relevant formal literature on (the syntax of) locative case markers. Let us now address the status of (locative) prepositions. In the theoretical literature several proposals have been advanced in order to account for the status of prepositions. The main divide between different approaches has to do with the issue of interpretability. One set of approaches (broadly DM-oriented approaches and the Applicative literature) assumes that prepositions, on a par with case, are radically uninterpretable. Prepositions must check their features against some abstract functional head in order to be licensed. Similarly, oblique case is the reflex of an underlying Agreement relation with some functional head. Another set of approaches (Manzini and Savoia 2011a; Manzini and Franco 2016) argue that (oblique) case and (locative prepositions) are interpretable, and defend the idea that a common conceptual core can be individuated, specifically possession.

Let us review the Applicative literature first. Under this approach, non-core (dative) arguments are introduced into VP by special applicative heads. Applicative functional heads introduce a DP, which is structurally and semantically related to a constituent c-commanded by it. Following Marantz's (1993) and Pylkkänen's (2008) work, applicative heads are divided into two different types: high, which denote a relation between an event and an individual, syntactically attaching above the VP, and low, denoting a relation between two individuals, syntactically attaching below VP. The preposition *à/a* in Romance has notably been analyzed as the spell-out of an ApplicativeP projection (Cuervo 2003 building on Spanish, Boneh and Nash 2012 for French). The main problems with such applicative treatments has to do with the fact that in true applicative languages, i.e. Bantu languages for instance (Pylkkänen 2008), Appl heads are overtly realized by verbal rather than prepositional morphology, therefore it is not clear what the morphological counterpart of Applicatives would be in Romance.

There are other approaches which maintain with the Applicative literature that prepositions (and case) are radically uninterpretable i.e. they are the reflex of agreement with a functional head. DM-based proposals typically emphasize the lexical vs. functional divide and heavily rely on abstract/functional heads. Under DM approaches (Halle and Marantz 1993), locative prepositions are nothing but feature bundles. There are no such objects as Ps in the numeration/lexicon. (Lexical) roots enter the narrow syntax devoid of any morphophonological or semantic information. The actual phonological terminals corresponding to abstract features are only inserted after a level of morphological structure where readjustment rules apply (Late Insertion). Lexicalist approaches instead assume that Ps are lexical items which enter the narrow syntax with their categorial and selectional features which will be checked off/valued during the course of the derivation. Under this approach

the computational burden is placed in the narrow syntax rather than in a separate morphological component. This set of approaches assumes that Early Insertion of the lexical material applies.

Recently Wood and Marantz (2015) have put forth a proposal whose aim is to reduce the inventory of functional heads with which syntactic structures are built via Merge. The authors argue that syntactic heads crucially involved in the interpretation of argument structure-heads like *v*, Voice, *p* and Appl, as in (7), are subject to contextual allosemy at the semantics interface. Each head may have a particular range of meaning (including an expletive meaning), depending on the syntactic context. Under this perspective, syntactic heads do not carry certain features relevant to their interpretation, rather, the features are computed contextually at the point of semantic interpretation.

- (7) a. Voice introduces the external arguments of vPs (often agents)
 b. low Appl introduce an argument related to a DP
 c. little *p* introduces the external arguments of PPs (figures)
 d. Prepositions introduce non-core arguments in a manner syntactically different from high Appl
 e. high Appl introduces a non-core argument

(Wood and Marantz 2015:2)

The range of argument introducing heads listed in (7) is reduced to a single argument introducer which is labeled *i**. The differences between apparently different uses of *i** are imputed to rules that are sensitive to the syntactic context in which it occurs. In other words, from a syntactic point of view, there is a single argument-introducing head, *i**, categorially unspecified which selects for a syntactic constituent of category D (the D-selecting property being the defining property of argument-introducing heads). The interpretive differences between what are traditionally viewed as distinct heads are now cast in terms of contextually determined interpretation rules of the type indicated in (8). *i** will therefore variably introduce figures or agents depending on the relevant syntactic context.

- (8) a. $[[i^*]] \leftrightarrow \lambda x \lambda s. \text{FIGURE}(x,s) / \text{___}(\text{locative PP})$
 b. $[[i^*]] \leftrightarrow \lambda x \lambda e. \text{AGENT}(x,e) / \text{___}(\text{agentive vP})$

Let us now focus on the case of P which is more directly relevant for the purposes of the present article. Under this approach, $P_{[S:D]}$ is a head of category P that selects (S) for a constituent of category D. Since *i** is categorially unspecified it does not start out with a categorial feature but rather is a feature bundle like $\{[CAT: _], [S:D]\}$, where the underscore indicates an unvalued CAT(egory) feature; *i** is a notation standing for this feature bundle. Let us now state more explicitly the main technical details of this proposal:

First, i^* can merge with a variety of syntactic categories, so its interpretation is read off of its structural position. Second, the categorial feature of i^* may be valued by the first or the second constituent it merges with. Third, lexical roots may adjoin to i^* ; the adjoining of a lexical root to i^* will affect the interpretation of i^* . In (9) we illustrate how the derivation of a pP small clause involving a locative preposition such as *the car on the road* works.

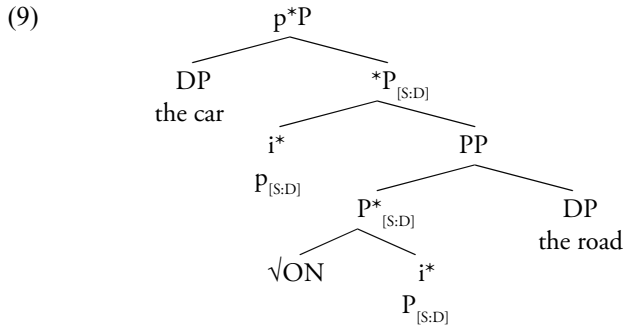

First, $\sqrt{\text{ON}}$ adjoins to i^* . This i^* merges with the DP *the road* satisfying the selectional [S:D] feature; at this point the categorial value of i^* is valued as P, so it projects a PP. Then another i^* merges with this PP, which values i^* 's categorial feature as p , resulting in $p_{[S:D]}$. Since the selectional feature [S:D] has not been checked yet, the resulting constituent is $p^*P_{[S:D]}$, a pP that c -selects a constituent of category D. Finally the DP *the car* merges with the $p^*P_{[S:D]}$ to form a p^*P . The interpretive rule in (8a) applies so that *the car* is interpreted as a figure of the spatial relation introduced by the locative preposition *on*. To sum up, the lexical roots of prepositions adjoin to i^* to form a DP selecting preposition. When this i^* merges with a DP, its selectional feature may or may not be checked. When it is checked the categorial feature of i^* is automatically valued as P. What we are left with is thus a configurational definition of a preposition: a preposition is an i^* that checks its selectional features without valuing its categorial feature. The lexical semantics of the preposition doesn't stem directly from the preposition itself but rather from the root or from the contextually-determined interpretations of i^* in the context of the root. Thus, *in* is different from *on* because the root $\sqrt{\text{IN}}$ has or conditions different semantics from the root $\sqrt{\text{ON}}$.

Let us now evaluate the proposal in some detail. We believe that a parsimonious inventory of functional categories is desirable in any theory of syntax and it is much in the spirit of the Minimalist enterprise (Chomsky 1995 ff.). However, we wonder whether Wood and Marantz's recent unifying proposal successfully achieves the goal of dispensing with some of the generally assumed argument-introducing heads. The picture that arises seems to be one in which narrow syntax is minimally simple; however, keeping the narrow syntax simple implies burdening the LF component which must feature context-sensitive

interpretive rules. All the different functional heads Voice, *p*, low Appl, high Appl and P are reanalyzed in terms of instances of bare *i** merging with different categories i.e. vPs, PPs and so on. However, the various instances of bare *i** are not exactly parallel in the different syntactic contexts as far as we can see. If we want to maintain that there is a single argument-introducing head, this might be a problem.

For instance, in the case of prepositions, Wood and Marantz assume that lexical roots are adjoined to an instance of *i** that checks its selectional D feature but is categorially unspecified. In its *p* version instead, bare *i** is a syntactic object which merges with a PP which values its categorial feature as *p*. This *p* needs to select/take a figure/external argument so the remaining selectional D features can be checked off. How does the syntax know that the adjoining of the lexical root is only compatible with the categorially unspecified instance of *i**? In other words, assuming that the categorial feature of *i** may be valued by the first or by the second constituent it merges with might pose a look ahead problem. The fact of having *i**'s categorial features optionally being checked off either during the first or the second application of Merge seems a technical solution, that ultimately ensures that the merger of a *p* to the structure (in its *i** version) is different than the one of a P-like element, by virtue of the differences in terms of (time of) checking of the respective categorial features. If that is the case, the status of *i** as the single argument-introducing head is potentially undermined.

This DM treatment of prepositions as feature bundles might straightforwardly account for the semantically vacuous uses of prepositions (i.e. *off*) as pointed out in a footnote by the authors. However, the locative uses of prepositions, which concern us directly here, reveal that at least in some syntactic contexts, the semantic content of prepositions cannot be completely overlooked, for instance in the examples from Italian in (10) below.

- (10) a. Vengo a casa.
 I.come to home
 'I come home'
 b. Vengo da casa.
 I.come from home
 'I come from home'

Finally, let us observe that this model fails to capture the formal parallel between the locative uses of prepositions in languages like Italian and the use of dedicated case morphemes in order to express the same range of meanings in languages like Finnish. This broad typological distinction cannot be so easily accounted for by a model which analyses prepositions in terms of *i**, unless the K(ase) Phrase is also (presumably) seen as yet another instance of *i**.

Let us now discuss a different approach to the syntax of locative prepositions. We have already mentioned that there are proposals in the literature that assume that prepositions are interpretable. In what follows we will extend the treatment of genitives and datives developed in Manzini and Savoia (2011a), Manzini and Franco for DOM to the locative preposition *a*. The starting point is an intuition originally formalized by Fillmore (1968), is that oblique case is the inflectional counterpart of prepositions (English *to* = dative, English *of* = genitive, etc.). If a preposition is a predicate introducing a relation between the argument it selects and another argument, so therefore is oblique case. If we say that (oblique) case has a relational content (it is effectively an inflectional counterpart of elementary predicates like Ps), then it is evident that we take the category case, or to be more precise oblique case, to be interpretable - i.e. endowed with some interpretive content, albeit elementary. Let us consider the examples from Italian in (11). In languages without case inflections, genitive and dative are lexicalized by prepositions, for instance Italian *di* 'of' or *a* 'to'.

- (11) a. Ho dato il libro a Gianni
 I. have given the book to Gianni
 'I have given Gianni the book'
 b. Il libro di Gianni
 the book of Gianni
 'Gianni's book'

Italian

The preposition *di* in (11b) is canonically taken to introduce the possession relation between 'Gianni' and 'the book'. That 'possession' is in fact a surface manifestation of the more elementary part-whole relation has been independently established in the literature. Belvin and den Dikken (1997: 170) define the relation introduced by 'have' as 'zonal inclusion' in the following terms: "the 'meaning' of have [...] denotes a special kind of inclusion relation [...] dubbed 'zonal inclusion' [...] Entities have various zones associated with them, such that an object or eventuality may be included in a zone associated with an entity without being physically contained in that entity [...] The type of zones which may be associated with an entity will vary with the entity". Boneh and Sichel (2010) take the Part-Whole relation to be the conceptual core of partitives (e.g. 'three of them') and of inalienable possession (e.g. 'John's nose') - though they factor out alienable possession (e.g. 'John's car'). Thus, the Romance *a* preposition (or dative case) establishes a possession (or inclusion, or part/whole) relation between the argument it embeds (the whole or possessor) and the theme of a transitive verb - at least in so far as goal datives are concerned.

Let us now turn to locative prepositions. In Italian as shown in (12) state and motion-to can be variably lexicalized by the *a* or the *in* preposition; *a* is the generic locative preposition, while *in* denotes a proper containment relation.

- (12) Sono/Vado a/in casa
 I.am I.go to/in home
 'I am/I go home'

We treat *a* as a locative specialization of the elementary predicate which we notate $\text{Loc} \subseteq$. Under this approach possession rather than location is the relevant primitive (*contra* Freeze 1992). What the locative preposition *a* does in (13) is imposing a locative restriction on the basic inclusion relation.

- (13) [_{VP} sono/vado [_{PP(Loc \subseteq)} in/a casa]]
 I.am I.go to/in home
 'I am/I go home'

In the next paragraph we will adopt the same line of reasoning in the analysis of the spatial cases of Finnish. As we shall see, it might turn out that natural languages can feature even more fine-grained locative specializations of the basic \subseteq relation, Finnish seems a case in point.

4. *The present proposal*

In the previous Sections we have reviewed some of the theoretical literature on the Finnish (locative) case systems and on prepositions. A crucial observation that we have made for Finnish, is that undeniably, there is a one-to-one mapping between different locative case forms and different locative meanings. We have also pointed out that the choice of the dedicated locative ending in Finnish will crucially depend on the actual properties of the Ground object (Talmy 1991, 2000). In particular, if the Ground object qualifies as a unbounded or external location (for example the noun *järvi* 'lake') then it will be solely inflected for what have been traditionally called the external cases i.e. allative *-lle* and adessive *-lla/-llä*, whereas if it is a bounded or internal location (such as *museo* 'museum') it will only be inflected for the internal cases, i.e. illative *-V(h)n* and inessive *-ssa*.

In this section we will sketch a proposal regarding the syntax of the locative cases in Finnish. Research on adpositions has shown that local case suffixes (e.g. Finnish adessive *-lla /-llä* 'on, at', allative *-lle* 'to, onto') spell out P (Fillmore 1968; Emonds 1985; but see Bobaljik 1995 for a different view). There is a growing body of research in theoretical syntax that seeks to explain the underlying formal similarities and differences between prototypical prepositions (e.g. English *in, to* etc.), adpositions/postpositions (e.g. *next*, Svenonius 2006), locative cases (such as the inessive *-ssa* in Finnish), prefixes (Dutch *in*) and particles. An even stronger claim about the status of P has been investigated in the literature, namely whether locative cases, locative adpositions prefixes

This model predicts the existence of languages like Finnish which displays a syncretism between dative and locative (specifically allative) as they share the same conceptual core, ultimately having to do with possession/part-whole (Manzini and Savoia 2011, Manzini *et al.* 2016). Of course, languages can have dedicated morphemes corresponding to core obliques (dative/genitive) and dedicated morphemes for locative marking. Crucially though, it is expected that languages can express dative and locative in a syncretic form. In Finnish, allative case is simultaneously a locative marker corresponding to the English preposition *to* and the dedicated case marker for beneficiary dative-NP arguments, as illustrated in (14).

- (14) a. Menen joelle
 go-1p.s. river-ALL
 'I go to the river.'
 b. Kirjoitan professorille.
 write-PRES.1.sg professor-ALL
 'I write to the professor.'

In present terms, the type of restriction that the *-l* morpheme introduces on the basic (\subseteq) content (cf. (13)) is of the type 'x included by y, y an external location'. The fact that *-l* can only be affixed to nouns/Ground objects (Talmy 2000) denoting external locations therefore follows from the properties of *-l* morpheme itself. Differently put, the *-l* morpheme can only be attached to a subset of Ns denoting external locations, because of its lexical content which imposes a specific restriction on the basic inclusion relation. The same logic applies to the *-s* morpheme, with the only difference that the *-s* morpheme imposes the opposite restriction on the basic inclusion relation to the nouns it attaches to ('x included by y, y an internal location'). Something more needs to be said about the fact that it is the allative ('external location') rather than the illative ('internal location') that is syncretic with dative. There are essentially two ways to go. One is to say that the dative (goal, beneficiary, etc.) has a semantic or conceptual affinity to exterior rather than to interior location. The other way to go is the one we prefer - namely to say that we have so far characterized as exterior location is in fact, the Elsewhere of the system. In other words, only the *-s* subset is explicitly characterized for 'interior location'. The *-l* set is simply locative inclusion or in fact simple inclusion, by default.

Where Italian and Finnish crucially differ is that as we have just shown, Finnish has different specialization of the $\text{Loc} \subseteq$ predicate/projection; conversely, Italian lacks such highly specialized Finnish-like locative specializations, therefore it is expected that in the same context it may resort to an all-purpose preposition, which in fact may appear also in dative contexts. When it lexicalizes dative, the preposition retains its basic formal properties, it is the

head of the part-whole/ \subseteq projection. When it appears in a locative environment, it lexicalizes Loc \subseteq , that is a specialization of the basic \subseteq projection. No further distinctions/specializations are presumably available in Italian. There is just one locative specialization of the core \subseteq relation surfacing with obliques. The fact that the Finnish-like multiple locative specializations are missing in Italian then could explain why the *a* preposition co-occurs both with stative and motion verbs, as in (15) (see Troberg 2011 for a discussion of similar phenomena in contemporary and Medieval French).

- (15) a. Vado a scuola
 I.go to school
 'I go to school.'
 b. Sono a scuola
 I.am at school
 'I am at school.'

5. Previous studies on the acquisition of Finnish spatial relations

The previous sections were devoted to the examination of the relevant theoretical literature on locatives. In Section 4, we have also sketched our proposal concerning the status of the Finnish locative case-markers as specializations of the basic part-whole or inclusion relation (Bellucci *et al.* in preparation). Let us now turn to acquisition.

Finnish is an interesting testing ground for the acquisition of different nominal suffixes, and studies on L1 acquisition and agrammatism have shown interesting results. Moreover, as far as we know, the acquisition of the nominal declension system and in particular of the local case system is a rather unexplored domain in Finnish L2 acquisition within the generative framework, though see Siivelt and Mustonen (2013) on Finnish L2 acquisition of locative cases by Estonian L1 speakers based on Jackendoff's (1983) conceptual semantics – and Martin *et al.* (2010) for an analysis of acquisition processes within the DEMfad model.

In their study on two aphasic patients Niemi *et al.* (1990) observe among other things the use of the six local cases. Using their terminology, cases are classified in External vs. Internal (adessive, allative, ablative vs. inessive, illative, elative, respectively) and Dynamic vs. Stative (allative, ablative, illative, elative vs. inessive, adessive, respectively). The authors notice that there is a difference in the production of local cases with respect to the control group. In particular, the most relevant results for the present study are that (i) the External cases seem to be more vulnerable, hence more problematic, with respect to the Internal ones and (ii) Dynamic cases show more resistance with respect to Stative cases. Hence, the less corrupted case turns out to be the internal stative inessive case while the hardest cases are the external dynamic

allative and ablative. The facts are explained by the authors in terms of different 'degree of cognitive complexity' (Niemi *et al.* 1990: 1025) as static cases consist of a two arguments system (e.g. x is at y) whereas dynamic cases have three arguments (e.g. x moves from y to z). Along these lines, the internal stative case is the most unmarked case. However, why the external stative adessive case does not show a pattern similar to the internal stative inessive, and hence why there is a difference between internal and external cases, is not discussed in detail. Interestingly, also in child L1 Finnish typical development it is observed that inessive case is the least problematic among local cases and this finding is imputed to the frequency of distribution of the various local cases (Toivainen 1980).

Dasinger (1997) presents a crosslinguistic comparison on the L1 acquisition of Finnish, Hungarian and Estonian. The different order of acquisition of locative cases is assumed to be ascribable to conceptual and pragmatic factors, namely to the frequency of these cases in the received linguistic input. A different analysis is presented in Laalo (1998) where it is observed that at the two-syllable stage in Finnish L1 acquisition (1;9-1;10 years), illative case (dynamic, internal) tends to be the first local case form to appear and it is used before allative (dynamic, external). Illative is also generalized to the contexts in which allative case would be required. The facts are explained in terms of morpho-phonological development, as the use of allative would require the use of one syllable more (unavailable at this stage). It is the morpho-phonological complexity together with the frequency in the input that are assumed to be the main reasons in the early acquisition of non-local cases (nominative, genitive, accusative, partitive). As a matter of fact, structural cases are morphologically less complex and very frequent in the linguistic input received by the child. From the data discussed in Laalo (2009) it also emerges that children occasionally use internal local cases instead of external ones and the reverse pattern is never attested. Laalo suggests that there could be a functional and formal explanation as internal cases are purely local whereas external cases are not, as both adessive and allative have highly relevant functions (frequent in terms of distribution) different from the local ones, i. e. possessor/instrument and beneficiary, respectively.²

² Interestingly, in their study on Hungarian L1 acquisition Pléh, Vinkler and Kahlman (1997) observe that two thirds of the produced local cases are internal local cases. This may suggest a higher frequency of distribution of internal local cases crosslinguistically, at least in these two related Finno-Ugric languages. However, we want to suggest that the preference for internal local cases cannot to be solely imputed to the higher frequency rates in the linguistic input. Rather, this attested pattern could be explained in a more principled/theoretically sound way. Recall that we have proposed that only the *-s* morpheme is associated with the inner specification, while, 'external location' is the Elsewhere. It might be the case that the Elsewhere local cases are more problematic than the inner local cases.

6. *The study*

6.1 *Aims and predictions*

The aims of the current study are twofold: (i) it tests the validity of the proposal presented in 4 through empirical data from L2 acquisition and (ii) it proposes to contribute to the ongoing debate on the optionality/vulnerability observed in L2 acquisition and in particular on the availability of (nominal) inflectional morphology in L2 acquisition, by providing new data from a relatively unexplored language pair. Theories on the morphological variability observed in L2 acquisition can be broadly classified in two main approaches. A first approach postulates a representational deficit in L2 grammars (Hawkins and Chan 1997; Tsimpli 2003; Papadopoulou *et al.* 2011); by contrast, a mapping difficulty between syntax and morphology is proposed within the Missing Surface Inflection Hypothesis (Prévost and White 2000b).

With a view to contributing to the ongoing debate, in this study we aim at investigating how L1 Italian learners of L2 Finnish acquire the highly articulated Finnish locative case-system, more specifically the four locative cases corresponding to the Italian preposition *a* and whether non-target patterns show a sensitivity to the different conditions of locative cases (inner vs. outer, stative vs. directional) through a translation task. More specifically, the research questions we aim to answer are the following:

- (i) to what extent is the L2 grammar sensitive to the inner vs outer distinction in the selection of locative cases?
- (ii) is there a preference for stative vs directional locatives in L2 Finnish acquisition?
- (iii) can any transfer effect be observed from the L1 to the L2?

Previous studies on the acquisition of nominal morphology (Gurel 2000; Haznedar 2006; Papadopoulou *et al.* 2011) observed difficulties in the surface realization of Case. Based on the very different way of encoding spatial relations in Italian, the L1 of the participants, and in Finnish, the L2 of the participants, we expect that L2 Finnish speakers might have difficulties in identifying the exact nature of the different locative case-markers and that variability may emerge in the target-like production of these forms. In addition, we expect that non-target patterns are found in the use of inner *vs* outer stative cases and inner *vs* outer directional cases rather than e.g. stative *vs* directional cases. More specifically, a higher rate of difficulties with outer directional cases will support data from L1 typical and atypical development and the hypothesis that children L1 and adult L2 acquisition have similar developmental paths and hence both access Universal Grammar - at least for these aspects (White 2003; Schwartz 2003). We also expect

filler items, created using non-local structural/grammatical cases (nominative, genitive, accusative, partitive) and we expect allative as a beneficiary (all-BEN, namely dative), as will be described in 5.2.2 below, to be less problematic with respect to local cases, in line with the observations in L1 acquisition presented in Section 5.

From a theoretical point of view, it leaves open the possibility that a difference in target-like productions might be due to difficulties with pragmatic/semantic-syntactic interface conditions rather than with the syntactic module *per se*. More interestingly, recall that in Section 4 we have suggested that the inner vs. outer case distinction in Finnish relies on associating just the *-s* morpheme with the inner specification - while the *-l* morpheme is treated as the Elsewhere. This creates a formal disparity between internal and external cases, which may lead one of the two to be favoured. Specifically, we may predict on grounds essentially of the Subset principle (Manzini and Wexler 1987 and references cited that inner cases are more easily learned than the Elsewhere outer cases.

6.2 *The experimental design*

6.2.1 *Participants*

Twenty-three native speakers of Italian, who have acquired Finnish as an L2 in their adulthood, and eleven native speakers of Finnish, constituting the control group, participated in the study.

Table 3. Background information for L2 speakers.

	<i>Mean (years)</i>	<i>Range (years)</i>
Length of Study of the L2	2,3	1,4-2,4
Age (at the moment of testing)	22,1	20-26

The L2 participants were all Italian students of Finnish recruited at the University of Florence, Bologna, and Naples. The participants were asked to do the elicitation task in the most spontaneous way, in other words, they were asked to use the first translation that comes to mind. The participants also answered to a background questionnaire on the age of first acquisition of the L2, their age at the moment of testing, their length of study of the L2, their knowledge of other languages (all the participants know some other language, Germanic and/or Romance). The L2 level was assessed considering the level of the courses in which they were taking part at the university where they were enrolled; the level was considered adequate in so far as the L2er was able to complete the task. Information on the participants is provided in Tables 4 and 5.

Table 4. L1 Finnish participants (control group).

N=11	Min.	Max.	Mean	Std. Dev.
Age of Testing (AoT)	25	70	36,4	13

Table 5. L2 Finnish participants.

N=23	Min.	Max.	Mean	Std. Dev.
Age of Testing (AoT)	20	26	22.1	0.56
Length of Study of the L2 (LoS)	1.4	3	2.3	2.16

6.2.2 *The task*

The experiment is novel and was created for the purpose of this study. It consists of an elicitation task that involves translation from Italian to Finnish of sentences with locative forms. A pilot version of the sentences was checked with native speakers of Finnish in order to control the validity of the contexts. As the focus of the study is on the four locative cases corresponding to different functions of the Italian preposition *a*, we created four conditions, for allative, illative, adessive, inessive cases, respectively³ (see Sections 2.1.1 and 2.1.2 for a description of the Finnish case system). Each condition has twelve sentences for a total of 48 sentences. In addition, 26 filler sentences were created using non-locative cases (5 for nominative, 5 for genitive, 5 for partitive, 5 for accusative) and allative as a beneficiary (dative-interpretation, 6 sentences). Examples of target items for the four Finnish cases are given in (16).

- | (16) Sentences to be translated | Expected case and classification |
|--|---|
| a. Timo è a scuola fino alle cinque. (koulu; viisi; asti)
Timo on koulussa viiteen asti.
Timo-NOM is-PRES3sg school-INE five-ILL until
'Timo is at school until 5 o'clock' | <i>inessive (locative, internal)</i>
expected answer |
| b. Siamo al mercato a comprare pesce. (tori; ostaa; kala)
Olemme torilla ostamassa kalaa.
be-PRES1pl market-ADE buy-INFINE fish-PARTsg
'We are at the market to buy some fish.' | <i>adessive (locative, external)</i>
expected answer |

³ Ablative and elative cases, indicating motion-from were excluded because the present study focuses on the mapping difficulties in Finnish L2 acquisition with respect to the Italian preposition *a*.

- c. Vado in albergo a dormire (hotelli; nukkuua) *illative (lative, internal)*
 Menen hotelliin nukkumaan. expected answer
 go-PRES1sg hotel-ILL sleep-INF.ILL
 'I go to the hotel to sleep.'
- d. Andiamo alla fontana a prendere l'acqua. (vesilähde; *allative (lative, external)*
 hakea; vesi) expected answer
 Mennään vesilähteelle hakemaan vettä.
 go-PASS. fountain-ALL take-INF.ILL water
 'Let's go to the fountain to take some water.'

Each sentence (target and filler) is provided with the relevant words in the base-form in order to avoid difficulties in retrieving lexical items in the L2, to facilitate the translation process and to allow the participant to focus just on the inflectional form of the given words. Aids such as grammar books or dictionaries were obviously not allowed. Target items were classified on the basis of the external/internal and locative/stative distinction. Sentences were randomized in three different lists. The task was administered in one session, time factor was not considered relevant and in general the task took about 40-60 minutes to be completed.

7. Results and discussion

7.1 Main results

L2 learners of Finnish at an intermediate level show striking differences in the expression of spatial relations, namely in the production of the target-like locative case-marker, as represented in Graph (1).

Graph 1. L2 target production of locative case-markers and of allative-BEN

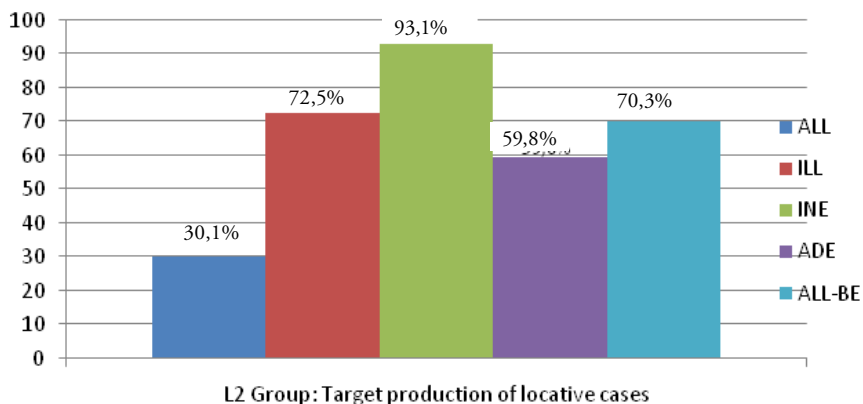

Table 6. Absolute numbers and rates of L2 target productions (n=23)

	Allative	Illative	Inessive	Adessive	Allative-beneficiary
Target	84/276 30,1%	200/276 72,5%	258 93,5%	165 59,8%	97/138 70,3%
Non-target	185/276 67%	72/276 26,1%	15/276 5,4%	99/276 35,9%	35/138 25,4%

As we can observe from Graph 1 above, L2 participants perform better in the inessive and illative conditions. Nevertheless, inessive is significantly less problematic than illative ($t(22) = -2.073, p \leq .000$). Conversely, a poorer performance emerges in the allative and adessive conditions, the external cases. In addition, the L2ers perform remarkably better in the allative-beneficiary condition with respect to the allative-locative condition:⁴ a Wilcoxon Signed-Ranks Test indicated that target productions in the allative-beneficiary condition were statistically significantly higher than target productions in the allative-locative condition ($Z = 2.4, p < .016$). Interestingly, L2ers have minor difficulties with non-locative (structural) cases. This is reminiscent of the ‘developmental path’ described in studies on L1 Finnish (Toivainen 1980; Laalo 2009) where it is shown that structural cases are acquired relatively early, see Section 5.

Graph 2 shows the results of the control Group. The absolute numbers and rates for the L2 target productions are reported in table 6 above (see also table 7 for a comparison with the target production rates of the controls).

Graph 2. L1 target production of locative case-markers and of allative-BEN.

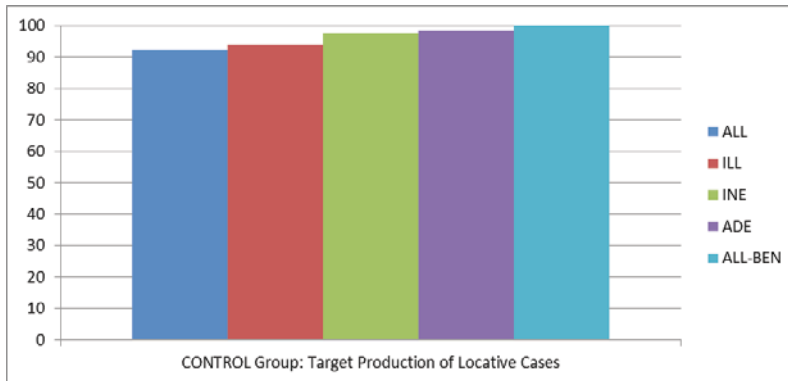

Table 7. Absolute numbers and rates of L1 target productions (n=11).

	Allative	Illative	Inessive	Adessive	Allative-beneficiary
Target	122/132 92,4%	124/132 93,9%	129/132 97,7%	130/132 98,5%	66/66 100%

⁴ Recall that the locative allative case marker (corresponding to English ‘to’) is synthetic with the dative-beneficiary case marker in Finnish.

7.2 Non target patterns

The most common non target pattern consisted in substitution of the expected form with another local case. Analysis of non-target forms shows that substitutions are not distributed randomly but can instead coherently be captured under the assumption that L2 discriminate between internal and external cases and between local and directional cases. In the graphs 3 to 10 we will give the total amount of target and non-target productions and then the detailed analysis of substitution errors for each local case. In the graphs of non-target patterns there is a column for each other case of the task. The column 'other' includes use of other forms (e.g. non marked base-form) as well as incomplete sentences.

7.2.1 Inessive (*internal, locative*)

Graph 3. Production of target and non-target forms for inessive case in the L2 group.

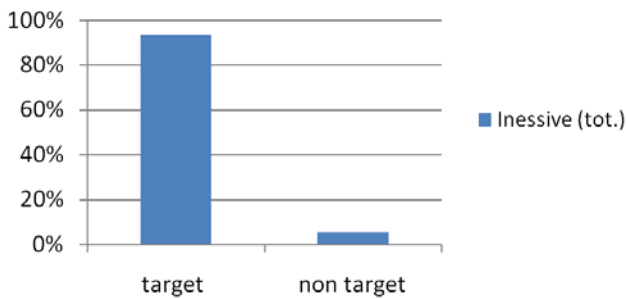

Graph 4. Substitution patterns for inessive case in the L2 group

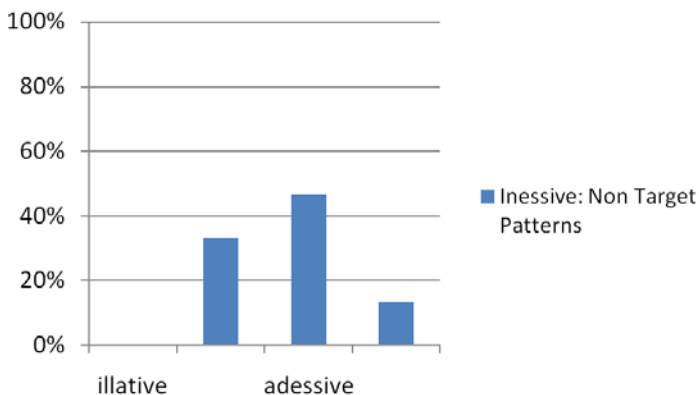

Table 8. Absolute numbers and rates of substitution errors in the inessive condition

Inessive Non-target patterns	illative	allative	adessive	other
Tot. 15	0 0%	5/15 33,30%	7/15 46,70%	2/15 13,30%

The production of target-like forms in the inessive case is target-like in the L2 group (no statistically significant difference with the control group) and target (mean=11.22, SD=0.9) and non-target (mean= 0.65, SD= 0.71) forms differ significantly ($t(22)=-2.07$, $p \leq .000$). As for non-target patterns, represented in Graph 4, we see that inessive case was mainly substituted with adessive, the corresponding external case.

7.2.2 Adessive (external, locative)

Graph 5. Production of target and non-target forms for adessive case in the L2 group

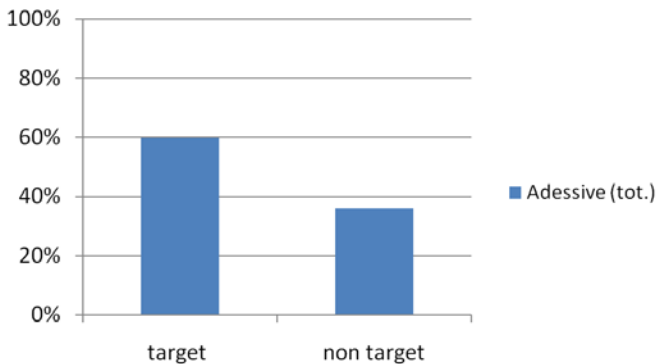

Graph 6. Substitution patterns for adessive case in the L2 group

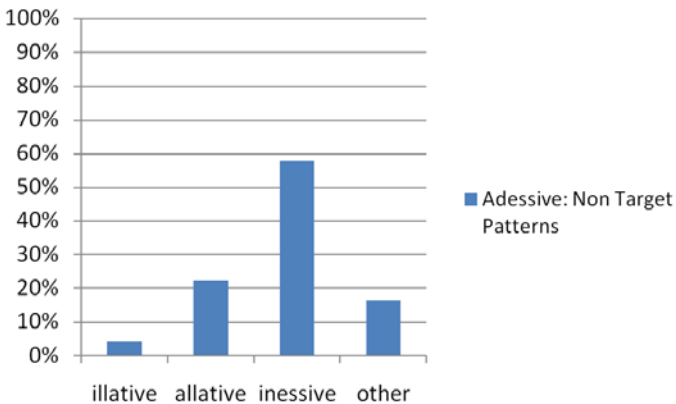

Table 9. Absolute numbers and rates of substitution errors in the adessive condition

Adessive Non-target patterns	illative	allative	inessive	other
Tot. 99	4/99 4%	22/99 22,2%	57/99 57,6%	16/99 16,2%

The L2ers have a poorer performance with adessive case, the corresponding external case to inessive. However, the production of target and non-target forms differ significantly ($t(22) = -2.074$, $p = .011$). Conversely for what we observed for inessive case, the most frequent substitution tendency consists of inessive case when adessive is required. In other words the form to which L2ers resort when displaying non-native-like behaviour in the adessive condition is the inessive, which is the corresponding internal stative case.

7.2.3 Allative (external, lative)

Graph 7. Production of target and non-target forms for allative case in the L2 group

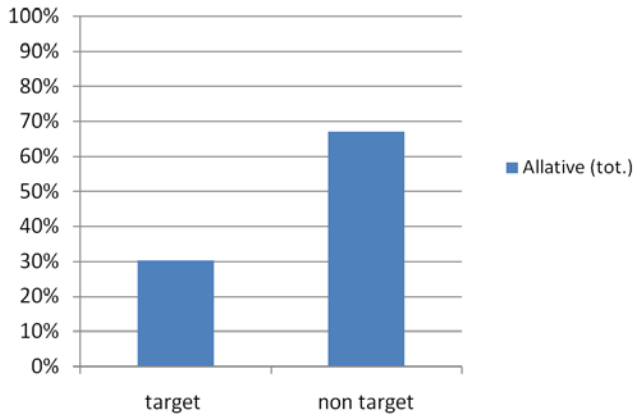

Graph 8. Substitution patterns for allative case in the L2 group

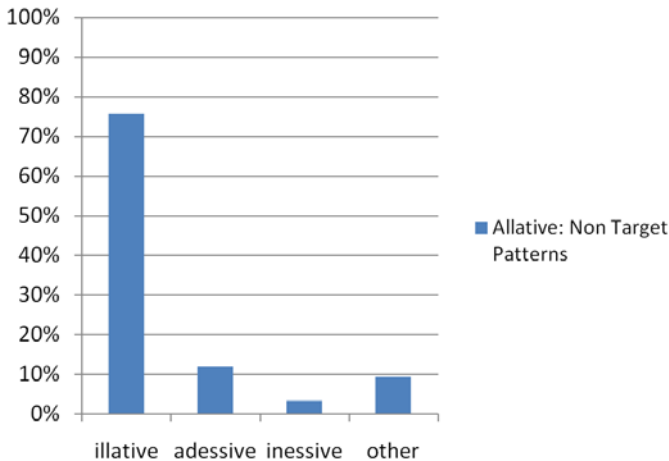

Table 10. Absolute numbers and rates of substitution errors in the allative condition

Allative Non-target patterns	illative	adessive	inessive	other
Tot. 185	140/185 75,7%	22/185 11,9%	6/185 3,2%	17/185 9,2%

Allative case show a high rate of non-target patterns and thus seems to be a very problematic case for L2ers (a paired T-Test shows a significant difference in the production of target and non-target patterns: $t(22) = -2.979$, $p = .006$). When allative is not produced the most frequent substitution occurs with illative case, disregarding the other cases almost completely.

7.2.4 Illative (*internal, lative*)

Graph 9. Production of target and non-target forms for illative case in the L2 group

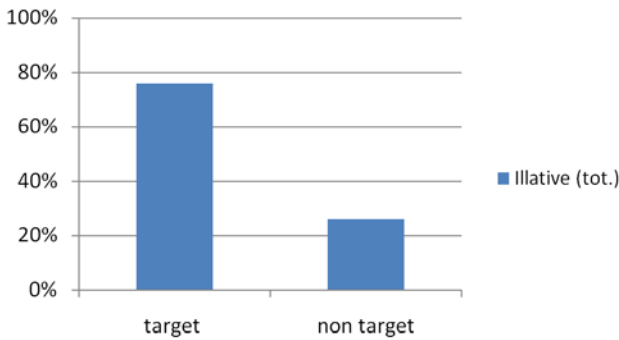

Graph 10. Substitution patterns for illative case in the L2 group

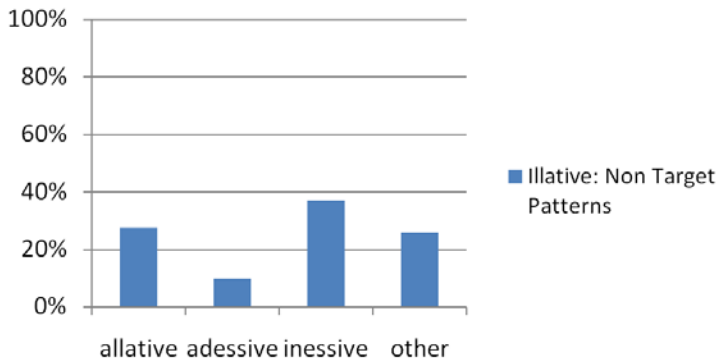

Table 11. Absolute numbers and rates of substitution errors in the illative condition

Illative Non-target patterns	allative	adessive	inessive	other
Tot. 72	22/72 30,6%	6/72 8,3%	27/72 37,5%	19/72 26,4%

From graph 10 above we can see that substitutions mainly occur with allative and inessive cases. Graph 9 shows a clear target/non target patterns (good performance with illative) but unclear distribution of non-target forms across cases. Summarizing the results presented above, for the intermediate L2ers participating to this study the less problematic cases are inessive and illative (target rate over 75%), the two internal cases, independent of the stative/directional feature. The most problematic case results to be allative, external lative/directional case. Adessive case is somewhere in between: it does not seem to be as difficult as the allative but still does not show a target rate similar to the internal cases. More testing at different levels of proficiency and larger groups of participants is needed in future research.

7.3 Discussion

In this paper we have reviewed some of the existing literature on the Finnish case system with particular attention to locative cases. We have endeavoured to give a formal characterization of a subset of 4 locative cases in Finnish (allative, illative, adessive, inessive). We have provided L2 data which in our opinion may be regarded as a valuable tool for the evaluation of competing theoretical proposals concerning the syntax of spatial expressions. Our study remarkably differs from previous corpus-based research as we created a task which aims at eliciting the target structures in the most spontaneous way in controlled contexts.

Our main finding is that the L2 Finnish grammar is sensitive to the four conditions tested in the task: internal, external, stative, directional. More specifically the internal cases (illative, inessive) result to be more readily available to the L2ers whereas the external cases ones (allative, adessive) are more problematic. Nanosyntactic approaches correctly predict that stative cases corresponding to the Place projection should be less complex than directional cases corresponding to the Path projection (since Place and Path are hierarchically ordered). However we have shown that the L2 Finnish grammar is not only sensitive to the stative and directional conditions but crucially also to the internal and external conditions. Hence alternative proposals seeking to account for the attested patterns are to be welcomed.

In the model we are proposing the stative vs. directional distinction does not correspond to different syntactic projections which are hierarchi-

cally ordered, hence no prediction regarding the complexity of one condition over another is made. As for the differences observed in the different rate of production of external vs. internal cases, we reiterate what we already stated in outlining our predictions. In Section 4 we have suggested that the inner vs. outer case distinction in Finnish relies on associating just the *-s* morpheme with the inner specification - while the *-l* morpheme is treated as the Elsewhere. This creates a formal disparity between internal and external cases, which may lead one of the two to be favoured. Specifically, we may predict on grounds essentially of the Subset principle (Manzini and Wexler 1987 and references quoted there) that inner cases are more easily learned than the Elsewhere outer cases. It is worth noting that the model also correctly predicts that the dative (allative as beneficiary) condition should be less problematic for the L2 speakers than its locative counterpart (allative as locative). Under this approach the representation of the core inclusion relation lexicalized by datives should be the same both in Italian and Finnish. Conversely, L2ers systematically avoid the production of allative as a locative case because presumably they have not yet access to the relevant representation in the L2. This is due to the fact that the Italian grammar crucially lacks the Finnish-like more structured locative specialization ($\text{Loc} \subseteq_{\text{internal/external}}$).

8. *Final remarks*

This study provides novel data on the Acquisition of locative case markers by L2 Finnish speakers. This is a rather understudied topic in the acquisition literature. Conversely, there is a growing body of theoretical literature revolving around the formal properties of spatial expressions (Svenonius 2010; Pantcheva 2011; Lestrade *et al.* 2011, a.o). We believe that L2 data can be a valuable source of evidence for the evaluation of competing theoretical proposals on the market.

In Section 2, we have illustrated the Finnish case paradigm. We have focused our attention on the locative case system. We have remarked that the different locative case-endings can be classified according to a three-way contrast of entering, residing and exiting a state/location. We have analyzed a subset of four locative cases (allative, illative, adessive, inessive) which can be translated into Italian using the preposition *a*. We have mentioned that there is an additional crucial distinction which targets the stative vs. directional divide in the locative paradigm, namely the difference between the internal vs. the external cases.

Moreover, we have reviewed some theoretical proposals on the status of the Finnish structural and locative cases. In Section 3 we have discussed some of the main theoretical proposal concerning (locative) prepositions. In Section 4 we have sketched a proposal which accounts for the formal properties of Finnish locatives and that seems to fit the L2 data. Then we have turned to acquisition in Section 5, where we have reported the findings of the previ-

ous studies on the acquisition of locative case marking in L1 Finnish across different populations. Section 6 is devoted to the experimental design and to the description of the written translation task we have created for the purpose of eliciting the locative case-marked NPs in Finnish L2. Section 7 focuses on the target and non-target results and on the discussion.

The aim of this study was to check whether the L2 grammar was sensitive to the stative vs. directional distinction as we predicted (taking into consideration the findings of the L1 Finnish acquisition literature), but also we were interested in testing to what extent the L2 learners had acquired the internal vs. external distinction which is crucially lacking in their native language. Results suggest that the L2 grammar is sensitive to the stative vs. directional distinction. More importantly, we found a preference for internal cases, a finding that was reported for other populations, namely child L1 development and agrammatism (Niemi *et al.* 1990; Laalo 2009 a.o.).

In a nutshell, the study shows two interesting novel findings: first of all the L2 grammar is not only sensitive to the broad stative and directional distinction but it can also discriminate between internal and external locative cases. Secondly, the L2 learners have two distinct representations for the allative case marker, suggested by the remarkably better performance in the allative as beneficiary (dative) condition with respect to the allative as locative condition. Therefore, a model that can predict these facts might be on the right track (see also Bellucci *et al.* in preparation). We expect that further crosslinguistic research on other Uralic languages could be revealing in this sense.

References

- Asbury, Anna. 2006. "Decomposing Case Paradigms." In *Proceedings of the Thirty-Fourth Western Conference On Linguistics*, ed. by Erin Bainbridge and Brian Agbayani, 17: 22-33. Fresno: California State University.
- Asbury, Anna, Gerke Berit, and Veronika Hegedüs. 2006. "One Size Fits All: Prefixes, Particles, Adpositions and Cases as Members of the Category P." In *Proceedings of the Thirty-Fourth Western Conference On Linguistics* 17, 34-47. Fresno: California State University.
- Bellucci Giulia, Dal Pozzo Lena, Franco Ludovico, and M. Rita Manzini. In Preparation. "Locatives: Part and Whole in Uralic." Ms. University of Florence.
- Belvin, Robert, and Marcel den Dikken. 1997. "There, happens, to, be, have." *Lingua* 101 (3-4): 129-323.
- Bobaljik, Jonathan David. 1995. *Morphosyntax: the Syntax of Verbal Inflection*. Ph.D Dissertation, MIT.
- Bobaljik, J. David, and Susanne Wurmbrand. 2008. "Case in GB/Minimalism." In *Handbook of Case*, ed. by Andrej Malchukov and Andrew Spencer, 44-58. Oxford: Oxford UP.
- Boneh, Nora, and Ivy Sichel. 2010. "Deconstructing Possession." In *Natural Language and Linguistic Theory* 28 (1): 1-40.

- Boneh, Nora, and Léa Nash. 2011. "High and Higher Applicatives: The Case of French Core and Non-Core Datives." In *Proceedings of the 28th West Coast Conference on Formal Linguistics*, ed. by Mary Byram Washburn, Katherine McKinney-Bock, Erika Varis, Ann Sawyer, and Barbara Tomaszewicz. Somerville: Cascadilla Proceedings Project.
- Chomsky, Noam. 1981. *Lectures on Government and Binding*. Dordrecht: Foris.
- Chomsky, Noam. 1995. *The Minimalist Program*. Cambridge: MIT Press.
- Comrie, Bernard. 1999. "Spatial Cases in Daghestanian Languages." In *Sprachtypologie und Universalienforschung* 52: 108-117.
- Cuervo, Maria Cristina. 2003. *Datives at Large*. Ph.D Dissertation, MIT.
- Dasinger, Lisa. 1997. "Issues in the Acquisition of Estonian, Finnish and Hungarian: A Crosslinguistic Comparison." In *The Crosslinguistic Study of Language Acquisition*, ed. by Dan Slobin, 1-86. Hillsdale: Lawrence Erlbaum.
- Déchainé, Rose-Marie, and Martina Wilschko. 2002. "Decomposing Pronouns." *Linguistic Inquiry* 33: 409-442.
- Emonds, Joseph. 1985. *A Unified Theory of Syntactic Categories*. Dordrecht: Foris.
- Fillmore, Charles J. 1968. "The Case for Case." In *Universals in Linguistic Theory*, ed. by Emmon Bach and Robert T. Harms, 1-88. New York: Holt, Rinehart and Winston.
- Freeze, Ray. 1992. "Existentials and Other Locatives." *Language* 68: 553-595.
- Gürel, Ayse. 2000. "Missing Case Inflection: Implications for Second Language Acquisition." In *Proceedings of the 24th Boston University Conference on Language Development*, ed. by Catherine Howell, Sarah A. Fish and Thea Keith-Lucas, 379-390. Somerville: Cascadilla Press.
- Hawkins, Roger, and Cecilia Yuet-hung Chan. 1997. "The Partial Availability of Universal Grammar in Second Language Acquisition: the 'failed functional features hypothesis'." *Second Language Research* 13: 187-226.
- Haznedar, Belma. 2006. "Persistent Problems with Case Morphology in L2 Acquisition." In *Interfaces in Multilingualism: Acquisition and Representation*, ed. by Lleó Conxita, 179-206. Amsterdam: John Benjamins.
- Inagaki, Shunji. 2002. "Motion Verbs with locational/directional PPs in English and Japanese." *Canadian Journal of Linguistics/Revue canadienne de linguistique* 47: 187-234.
- Jackendoff, Ray. 1983. *Semantics and Cognition*. Cambridge: MIT Press.
- Juffs, Alan. 1996. *Learnability and the Lexicon: Theories and Second Language Acquisition Research*. Amsterdam: John Benjamins.
- Kayne, Richard. 1975. *French Syntax*. Cambridge: MIT Press.
- Kayne, Richard. 1989. "Null Subjects and Clitic Climbing." In *The Null Subject Parameter*, ed. by Osvaldo Jaeggli and Ken Safir, 239-261. Dordrecht: Reidel.
- Karlsson, Fred. 1999. *Finnish: An Essential Grammar*. London: Routledge.
- Kiparsky, Paul. 2001. "Structural Case in Finnish." *Lingua*, Special Issue 111 (4-7): 315-376.
- Koopman, Hilda. 2010 [2000]. "Prepositions, Postpositions, Circumpositions, and Particles: the Structure of Dutch PPs." In *Mapping Spatial PPs: The Cartography of Syntactic Structures*, ed. by Guglielmo Cinque and Luigi Rizzi, 26-73. New York: Oxford UP.
- Kracht, Marcus. 2002. "On the Semantics of Locatives." *Linguistics and Philosophy* 25: 157-232.

- Laalo, Klaus. 1998. "Välikatsaus lapsenkielen varhaismorfologiaan" [Osservazioni sulla morfologia infantile]. *Virittäjä* 3: 361-385.
- Laalo, Klaus. 2009. "Acquisition of Case and Plural in Finnish." In *Development of Nominal Inflection in first Language Acquisition: a Cross-Linguistic Perspective*, ed. by Ursula Stephany and Maria Voeikova, 49-90. Berlin: Mouton de Gruyter.
- Lestrade Sander, Kees de Schepper, and Joost Zwarts. 2011. "The Distribution of Labor between Adpositions and Case within Complex Spatial PPs*." *Sprachtypologie und Universalienforschung* 63 (3): 256-274.
- Lyons, John. 1967. "A Note on Possessive, Existential, and Locative Sentences." *Foundations of Language* 3: 390-396.
- Luraghi, Silvia, and Tuomas Huumo (eds). 2014. *Partitive Case and Related Categories*. Berlin: Mouton De Gruyter.
- Manzini, M. Rita, and Ken Wexler. 1987. "Parameters, Binding Theory, and Learnability." *Linguistic Inquiry* 18: 413-444.
- Manzini M. Rita, and Leonardo M. Savoia. 2005. *I dialetti italiani e romanci. Morfosintassi generativa*. Volume 1. Alessandria: Edizioni dell'Orso.
- Manzini, M. Rita and Leonardo M. Savoia. 2011. *Grammatical Categories: Variation in Romance Languages*. Cambridge: Cambridge UP.
- Manzini, M. Rita, Leonardo M. Savoia and Ludovico Franco. 2015. "Ergative Case, Aspect and Person Splits: Two Case studies." *Acta linguistica hungarica* 62: 1-55.
- Manzini, M. Rita, and Ludovico Franco. 2016. "Goal and DOM Datives." *Natural Language and Linguistic Theory* 34 (1): 197-240.
- Martin, Maisa, Sanna Mustonen, Nina Reiman, and Marja Seilonen. 2010. "On Becoming an Independent User." In *Communicative Proficiency and Linguistic Development: Intersections between SLA and Language Testing Research*, ed. by Inge Bartning, Maisa Martin, Ineke Vedder, 57-80. Eurosla Monographs Series 1, European Second Language Association.
- Neeleman, Ad. 2015. "PP-over-V meets U20." Talk Given at the *Workshop in Non-Local Dependencies in the Nominal and Verbal Domain*, November, 13th 2015, CLUNL, Universidade Nova de Lisboa.
- Niemi, Jussi, Matti Laine, Ritva Hänninen, and Päivi Koivuselkä-Sallinen. 1990. "Agrammatism in Finnish: Two Case Studies." In *Agrammatic Aphasia: a Cross-Language Narrative Sourcebook*, vol. II, ed. by Lise Menn and Loraine K. Obler, 1013-1085. Amsterdam: John Benjamins.
- Pantcheva, Marina. 2011. *Decomposing Path: the Nanosyntax of Directional Expressions*. PhD Thesis, University of Tromsø.
- Papadopoulou, Despina, Spyridoula Varlokosta, Vassilios Spyropoulos, Hasan Kaili, Sophia Prokou, and Anthi Revithiadou. 2011. "Case Morphology and Word Order in Second Language Turkish: Evidence from Greek Learners." *Second Language Research* 27: 173-205.
- Pesetsky David. 1995. *Zero Syntax: Experiencers and Cascades*. Cambridge: MIT Press.
- Pylkkanen, Liina. 2008. *Introducing Arguments*. Cambridge: MIT Press.
- Prévost, Philippe and Lydia White. 2000b. "Missing Surface Inflection or Impairment in Second Language? Evidence from Tense and Agreement." *Second Language Research* 16 (2): 103-133.
- Roy, Isabelle. 2006. "Non-Verbal Predication: a Syntactic Account of Predicational Copular Sentences." Ph.D. Dissertation, University of Southern California.

- Schütze, Carlson T., and Ken Wexler. 1996a. "Subject Case Licensing and English Root Infinitives." *Proceedings of the Annual Boston University Conference on Language Development* 20 (2): 670-681.
- Siivelt, Keaty and Sanna Mustonen. 2013. "Lähdekielen vaikutus ja kielitaitotasot: paikallissijojen kehitys oppijansuomessa" [L'influenza della lingua di partenza e i livelli di competenza linguistica: lo sviluppo dei casi di luogo nel finlandese dell'apprendente]. *Läshivördlusi. Läshivertailuja* 23: 341-370.
- Starke, Michal. 2009. "Nanosyntax: A Short Primer to a New Approach to Language." *Nordlyd* 36 (1): 1-6.
- Starke, Michal. 2011. "Towards Elegant Parameters: Language Variation Reduces to the Size of Lexically Stored Trees." Transcript from a talk at Barcelona Workshop on Linguistic Variation in the Minimalist Framework.
- Svenonius, Peter. 2006. "The Emergence of Axial Parts." *Nordlyd* 33 (1): 49-77.
- Svenonius, Peter. 2007. "Adpositions, Particles, and the Arguments they Introduce' in Argument Structure." In *Argument Structure*, ed. by Eric Reuland, Tanmoy Bhattacharya, and Giorgos Spathas, 63-103. Amsterdam: John Benjamins.
- Svenonius, Peter. 2008. "Projections of P." In *Syntax and Semantics of Spatial P*, ed. by Anna Asbury, Jakob Dotlacil, Berit Gehrke and Rick Nouwen, 63-84. Amsterdam: John Benjamins.
- Svenonius, Peter. 2010. "Spatial P in English." In *Mapping Spatial PPs: the Cartography of Syntactic Structures VI*, ed. by Guglielmo Cinque and Luigi Rizzi, 127-160 Oxford: Oxford UP.
- Talmy, Leonard. 1991. "Path to Realization: A Typology of Event Conflation." *Berkeley Working Papers in Linguistics* 17 (1): 480-451.
- Talmy, Leonard. 2000. *Towards a Cognitive Semantics*. Cambridge: MIT Press.
- Toivainen, Jorma. 1980. "Inflectional Affixes Used by Finnish-Speaking Children Aged 1-3 years." Helsinki: SKS.
- Troberg Michelle. 2011. "Directed Motion in Medieval French." In *Romance Linguistics 2010*, ed. by Julia Herschenson, 117-135. Amsterdam: John Benjamins.
- Tsimpli, Ianthi-Maria. 2003. "Clitics and Determiners in L2 Greek." In *Proceedings of the 6th Generative Approaches to Second Language Acquisition Conference (GASLA 2002)*, ed. by Juana Liceras, Helmut Zobl, and Helen Goodluck, 331-339. Somerville: Cascadilla Press.
- Vainikka, Anne. 1993. "Three Structural Cases in Finnish." In *Case and other Topics in Finnish Syntax*, ed. by Anders Holmberg and Urpo Nikanne, 129-159. Dordrecht: Kluwer.
- Ylikoski Jussi, 2011. "A Survey of the Origins of Directional Case Suffixes in European Uralic." In *Case, Animacy and Semantic Roles*, ed. by. Seppo Kittilä, Katja Västi and Jussi Ylikoski, 235-280. Amsterdam: John Benjamins.
- Wood, Jim and Alec Marantz. 2015. "The Interpretation of External Arguments". <<http://psych.nyu.edu/morphlab/publications/Wood%20&c%20Marantz%202015.pdf>> (05/2016).
- Zwarts, Joost. 1995. "Lexical and Functional Direction." In *Linguistics in the Netherlands*, ed. by Marcel den Dikken and Kees Hengeveld, 227-238. Amsterdam: John Benjamins.

L'occitano di Guardia Piemontese tra conservazione, innovazione e mutamento: analisi di un *corpus*

Irene Micali

Università degli Studi di Firenze (<irene.micali@unifi.it>)

Abstract:

This article analyses the linguistic landscape inside the Occitan minority of Guardia Piemontese, in Calabria. In particular, the results of linguistic fieldwork will be set out to test the degree of vitality of the alloglot language. The progressive coexistence of Guardiolo with the Italian/Calabrian sociolinguistics reality and increasing language contact, have been the main causes of variation phenomena that have affected Guardia Piemontese. Through the analysis of a speech *corpus*, a series of morphosyntactic and lexical elements that appear to be the most significant in the minority language's maintenance will be presented, in order to reveal forms of conservation, contamination and change in phono-morphological and syntactic structure, and in the training and consistency of the lexicon. The main aim is, therefore, to establish in a medium to long-term perspective, the chances of survival of the Occitan variety of Guardia Piemontese (Guardiolo).

Keywords: Contact Linguistics, Field Linguistics, Minority Languages, Sociolinguistics

1. *Introduzione*

La ricerca che andrò a presentare ha come obiettivo lo studio della minoranza occitana di Guardia Piemontese in prospettiva sociolinguistica.¹ La prospettiva adottata si basa sull'assunto secondo cui i fattori sociali condizionano le scelte, i comportamenti e gli usi linguistici dei parlanti provocando mutamenti nella struttura morfosintattica, fonologica e lessicale di una lingua (Labov 1970, 1972; Halliday 1973). Tale assunto si dimostra particolarmente pertinente nel caso delle comunità di minoranza. Caratterizzate dalle com-

¹ Il presente lavoro è parte di Micali (2014).

plesse dinamiche tipiche della linguistica di contatto, le lingue alloglotte sono strettamente legate alle rispettive culture e le aree in questione presentano un quadro di multiculturalità e di multilinguismo (Dal Negro e Molinelli 2002).

Guardia Piemontese è un'isola linguistica occitana nel nord della Calabria. La lunga osmosi della varietà di Guardia Piemontese con la realtà linguistica circostante ha determinato un costante interscambio dando vita a inevitabili fenomeni di contatto. Come afferma Berruto (2007: 23) "le lingue di minoranza rappresentano un vero laboratorio per lo studio delle fenomenologie del contatto linguistico. Vi troviamo infatti manifestata empiricamente nella sua pienezza tutta la gamma dei fenomeni prodotti dal contatto, o concomitanti col contatto fra sistemi linguistici". La compresenza di diversi codici all'interno di un repertorio linguistico complesso, quale quello delle aree alloglotte, genera continui processi di conservazione, innovazione e mutamento, comportando svariate conseguenze sia sul piano della lingua/delle lingue sia in relazione alle strategie comunicative dei parlanti (Dal Negro 2005; Weinreich 2008).

Il rapporto tra guardiolo, italiano standard e varietà calabro-cosentina, rimandando anche a molti aspetti del contatto tra lingua standard e dialetto nel contesto nazionale,² offre un campo di osservazione privilegiato per quei fenomeni che sono la manifestazione più nota della variazione linguistica: i meccanismi di *code-switching*, di *code-mixing*, di prestito, di interferenza linguistica in situazioni di contatto, e di mescolanza linguistica.³ La sopravvivenza e il grado di vitalità di una lingua (in particolare di una lingua minoritaria) dipendono da variabili complesse e articolate (Baldi e Savoia 2009a, 2009b).

Partendo dal presupposto che ci sono molti modi di affrontare lo studio degli usi e dei comportamenti linguistici in relazione al contesto sociale (Dell'Aquila *et al.* 2004; 2006), all'interno del mio lavoro di ricerca, ho ritenuto opportuno da un punto di vista metodologico lavorare su due fondamentali livelli di analisi sociolinguistica: uno, *macro-sociolinguistico*, riguardante la disamina dell'impiego e della distribuzione dei sistemi linguistici nella comunità parlante; l'altro, *micro-sociolinguistico*, relativo alle produzioni verbali e alle realizzazioni concrete dei parlanti al fine di analizzare i singoli fatti linguistici (Cortelazzo 1969; Berruto 1974, 2006).

Prendendo in considerazione il primo livello di analisi, condurre un'indagine sociolinguistica in 'macro' significa fornire un'analisi del repertorio

² De Mauro (1977); Albano Leoni (1979); Giacalone Ramat (1979, 1995); Berruto (1985); Alfonzetti (1992, 1995); Sobrero (1992); Altimari e Savoia (1994); Iannaccaro (1995); Como (2007); Miola (2013).

³ Gumperz (1982); Gumperz e Wilson (1971); Berruto (1990, 1997); Myers-Scotton (1993a, 1993b); Weinreich (2008); Baldi e Savoia (2009b).

linguistico della comunità in questione considerando quante e quali sono le varietà linguistiche parlate dalla comunità, osservare altresì le correlazioni tra le competenze e le variabili socio-demografiche, riscontrare i rapporti di impiego tra i codici, scoprirne l'ordine gerarchico, indagarne l'uso in riferimento a specifici domini⁴ e, non da ultimo, valutare gli atteggiamenti linguistici dei parlanti. Fornire un quadro di riferimento *macro-sociolinguistico* relativo ad una comunità di minoranza si rivela estremamente utile e proficuo al fine di indagare le tendenze al mantenimento/vitalità o piuttosto alla decadenza/obsolescenza linguistica.⁵

Per quanto attiene al secondo livello di analisi, oggetto del presente articolo, la disamina di un *corpus* di parlato per la valutazione dei fenomeni di conservazione e di mutamento è passata attraverso l'assunto secondo cui variabili e fattori extralinguistici condizionano le scelte, i comportamenti e gli usi linguistici provocando naturali mutamenti nella struttura morfosintattica, fonologica e lessicale della lingua del singolo parlante e quindi dell'intera comunità (Baldi e Savoia 2009b; Berruto 2009).

L'obiettivo dell'analisi sociolinguistica è quindi duplice. Da un lato si vuole fornire un quadro sincronico relativo alle competenze, agli usi, ai comportamenti e agli atteggiamenti linguistici dei parlanti con lo scopo di analizzare il grado e la distribuzione del plurilinguismo oltre alla tendenza alla conservazione o alla sostituzione della lingua alloglotta. Dall'altro, le produzioni verbali concrete dei parlanti serviranno ad analizzare i singoli fatti linguistici permettendo di accertare un'ulteriore correlazione fra lo stato di conservazione o di sostituzione della lingua e le variabili sociali e demografiche considerate nel corso dell'inchiesta.

Una lingua viva non è un sistema stabile: nel corso del tempo l'uso dei parlanti le impone variazioni fonetiche, morfologiche, sintattiche e lessicali (queste ultime in particolare sono tali da renderla più adatta alle esigenze comunicative in continuo mutamento). “[N]essuna lingua può rimanere immutata. Una lingua immutata sarebbe incapace di adattarsi alla mutevolezza della realtà con le sue innovazioni e con tutte le nuove esigenze che ne nascono per una comunicazione sempre più densa e più globale. Il mutamento linguistico è normale, necessario” (Denison 2000: 130).

Ma all'interno di un contesto plurilingue, dato da fenomeni complessi di lingue di contatto, fino a che punto è possibile parlare di mutamento piuttosto che di resa totale ad altri codici linguistici? Nel tentativo di rispondere a tale quesito verranno esposti di seguito gli esiti di un'indagine linguistica sul campo che ha visto la realizzazione di un *corpus* di parlato.

⁴ Ferguson (1959); Fishman (1965); Weinreich (2008).

⁵ Dorian (1981; 1989); Fishman (1991); Dressler (1996, 2003); Dal Negro (2004a, 2004b).

2. *Studi linguistici sul guardiolo*

Sul guardiolo sono disponibili diversi studi di carattere filologico e linguistico che passeremo brevemente in rassegna al fine di comprendere al meglio la realtà linguistica della nostra varietà.⁶ Si tratta di studi che presentano una frammentarietà di approcci e di risultati che difficilmente consentono di possedere una chiara visione d'insieme (Micali 2015).

La prima testimonianza sulla lingua di Guardia Piemontese ci viene fornita dalla lista di trentaquattro parole che Morelli (1859: 31) addusse come prova del mantenimento del “dialetto patrio” da parte degli abitanti del piccolo borgo i quali, secondo lo studioso, pronunciavano ancora “malgrado un tal lasso di tempo, [...] moltissime parole francesi frammiste alle italiane”. Tale tesi non risulta corroborata dallo studio etnografico di Vegezzi-Ruscalla (1862: 23), di qualche anno successivo, il quale tentò una precisa localizzazione della parlata guardiola nel “vernacolo d'Angrogna” attraverso il raffronto di un'ulteriore lista di parole e mediante la traduzione della parabola del Figliol Prodigo. Trent'anni più tardi qualificato prosecutore di Vegezzi-Ruscalla sembra essere Morosi (1890) il quale offrì la prima accurata descrizione del “dialetto di Guardia Piemontese in Calabria Citeriore” su più livelli linguistici di analisi. È poi possibile imbattersi nelle ricerche di Rohlfs (1956; 1968; 1969), esperto conoscitore delle diverse realtà linguistiche site in terra calabra, che in analogia con la colonizzazione valdese di Guardia Piemontese individuò nei dialetti di Laino, Mormanno e Morano una “singolare affinità col provenzale” (Rohlfs 1956: 388).

A seguire, la rassegna degli studi sulla lingua di Guardia Piemontese prevede un accenno alle dettagliate ricerche di Grassi (1957) e Genre (1986a; 1986b; 1988; 1992) per conto rispettivamente dell' AIS e dell' ALI, ai singolari contributi provenienti dalle inchieste sul campo condotte da Greco (1988; 1993) e Mancarella (2000), fino alle più recenti descrizioni fornite da Formica (1999) e Kunert (1993; 1999; 2002; 2005a; 2005b; 2006), in collaborazione con il Dipartimento di Linguistica dell'Università della Calabria. Un ultimo contributo è poi quello di Parlàngeli (2010), relativo alla fonetica.

Riguardo all'identificazione linguistica del codice alloglotto di Guardia Piemontese, al termine di questa breve nota introduttiva, sarà sufficiente concludere che:

Il Guardiola è un misto di varie parlate della zona alpina da dove provenivano i Valdesi. Nell'essenziale, il guardiola ha, però, molto in comune con le parlate della Val Pellice, che è la più meridionale delle Valli Valdesi e che presenta caratteristiche che la uniscono alle valli più a sud e la differenziano dalle valli settentrionali, quindi dalle altre Valli Valdesi.

(Kunert 1999: 93)

⁶ Per l'origine storica dei primi insediamenti valdesi in Calabria si veda Micali (2013).

3. *Il corpus: strumenti e tecniche di elicitazione dei dati*

In questo articolo verranno presentati i risultati di dell'indagine sul campo ottenuti attraverso l'analisi di un *corpus* di parlato. La realizzazione del *corpus* è passata attraverso la somministrazione di un racconto appartenente alla tradizione popolare guardiola con richiesta di traduzione dall'italiano al guardiolo. Le interviste semi-strutturate (Labov 1984) con uso di registratore palese si compongono di 38 registrazioni audio per un totale di circa 10 ore di parlato.

All'interno di questo lavoro di ricerca ho deciso di utilizzare il software di trascrizione ELAN - Linguistic Annotator.⁷ Si tratta di uno strumento informatico attraverso il quale ad ogni registrazione audio corrisponde un file ELAN contenente le rispettive annotazioni. Come ben noto i corpora linguistici, contenendo una grande quantità di interruzioni dovuti a ripensamenti, false partenze, pause e imprecisioni, sono costituiti da enunciati, ovvero produzioni linguistiche di senso compiuto.⁸ Utilizzando il software ELAN, una volta definita l'estensione degli enunciati tramite l'ascolto del file,⁹ è stato possibile procedere lavorando su più livelli di analisi. Il primo livello di annotazione ha riguardato la trascrizione del parlato. Per questa fase ho ritenuto opportuno ricorrere alla grafia concordata, quella dell'Èscolo dòu Po, la quale ha il grande pregio di essere una grafia coerente che rende con grande esattezza la pronuncia dei soggetti intervistati (Pla Lang 2008). Una volta suddivisi e trascritti tutti gli enunciati, al fine fornire una precisa documentazione dei fenomeni linguistici si è reso necessario procedere con l'annotazione di tutti i segni che compongono ciascun enunciato. Successivamente i segni considerati sono stati analizzati sulla base di due ulteriori livelli di annotazione: classe grammaticale e lingua. La classe grammaticale fa riferimento alle le parti del discorso corrispondenti a ciascun segno (nome, verbo, aggettivo, avverbio, pronomi, preposizione, ecc.) e permette di porre in evidenza i tratti linguistici precedentemente considerati. Quanto al livello 'lingua', esso consente di verificare le categorie legate all'uso dei codici coinvolti (italiano, dialetto calabrese, guardiolo). Infine, per maggiore completezza e precisione ho annotato la trascrizione in grafia classica e come ultimo livello è stata inserita la traduzione in lingua italiana.¹⁰

⁷ Cfr. <<http://tla.mpi.nl/tools/tla-tools/elan/>> (05/2016), Max Planck Institute for Psycholinguistics, *The Language Archive*, Nijmegen, The Netherlands. Cfr. Sloetjes e Wittenburg (2008).

⁸ Nel corso della presente ricerca, pur avendo fatto richiesta di traduzione di un testo scritto, i parlanti sono incappati più volte in pause, false partenze e autocorrezioni che rappresentano i tipici elementi del parlato spontaneo.

⁹ Il software, mediante il ricorso a specifiche funzioni, consente di regolare il controllo della velocità di riproduzione del file audio e il volume.

¹⁰ La traduzione del racconto in grafia classica mi è stata fornita da Angelica Tundis e Silvana Primavera, operatrici presso lo Sportello Linguistico Comunale di Guardia Piemontese.

Il testo del quale si è fatta richiesta di traduzione è tratto da *La Calabria*, periodico di letteratura popolare fondato da Luigi Bruzzano nel 1888 e sapientemente curato fino al 1902, anno della sua ultima pubblicazione. All'interno della rivista, prezioso cimelio per la Calabria, sono contenuti canti, preghiere, favole, proverbi e indovinelli appartenenti al sapere popolare calabrese. Sfogliando le varie annate è possibile individuare nove racconti relativi alla comunità alloglotta di Guardia Piemontese. Si tratta di testi mancanti di scrittura fonetica, trascritti da diversi raccoglitori nel tentativo di riprodurre il più fedelmente possibile i suoni dell'oralità e corredati di rispettiva traduzione.¹¹

Dopo un'attenta disamina di tutti i racconti, che rappresentano la prima vera e propria raccolta in lingua guardiola, la mia scelta è ricaduta sulla 'novelletta provenzale' di *Mastru Rafèl* raccolta da De Giacomo, appassionato ricercatore di tradizioni popolari e sensibilissimo studioso della cultura occitana. Considerata la particolare richiesta di traduzione, sottoporre agli informanti un testo prolisso avrebbe potuto rendere l'intervista tediosa e poco stimolante, di contro la scelta di un racconto eccessivamente conciso non sarebbe stata in grado di soddisfare pienamente lo scopo della ricerca. Pertanto, il racconto è costituito da una successione di periodi brevi e monoproposizionali che riflettono l'uso del parlato. La ripetizione di proposizioni, contenute sovente all'interno del racconto, ha il pregio di indurre i soggetti intervistati ad abbandonare, quasi inconsapevolmente, eventuali forme di ipercorrettismo e di ovviare al ben noto *observer's paradox* (Labov 1972; Chambers e Trudgill 1998). Di seguito si riporta il testo originario con rispettiva resa in italiano così come pubblicato dal raccoglitore De Giacomo (1902: 37-38) all'interno della rivista.

tese. Per un approfondimento relativo alla questione della grafia, cfr. Genre (1974, 1992, 1994); Kunert (1993, 1999, 2002, 2005a); Creazzo *et al.* (2001).

¹¹ I testi sono apparsi per la prima volta su *La Calabria. Rivista di letteratura popolare*, Monteleone di Calabria, a. VIII, n. 1, 15 settembre 1895, 1-2; a. VIII, n. 4, 15 dicembre 1895, 28-31; a. VIII, n. 6, 15 febbraio 1896, 43-44; a. VIII, n. 12, agosto 1896, 29-30; a. IX, n. 6, agosto 1897, 41-43; a. XIV, n. 1, novembre 1901, 2-3; a. XIV, n. 2, gennaio 1902, 15. Si tratta di novelle popolari di Guardia Piemontese raccolte da Bruzzano, Carnevale e De Giacomo.

Mastru Rafèl
In jeggh a li avia mastru Rafèl, e lu avia
ina famiglia di cattru pirsunu,
e a l'avia pa'cum li dunare a mingià.
Avè annàra dinghe na ghiessia, e 'asi avè
'nginocchia a lu jutàr magiur, e avè dir:
- Gisucristu meu, Gisucristu, tu ti si'
bòun, e mi siu trist, tu ti sàvu
li meu travaglia, mi la pigliu
sta tuvaglia ?

Gisucrist avè baiusu la test, avè
annàra mastru Rafèl, e si avè pigli la
tuvaglia.

Poi avè anara ivunt i n'aut jatar, e
avè tuorna a dir: - Gisucristu meu, Gisucristu,
tu ti si' bòun, e mi siu trist, tu ti sàvu
li meu travaglia, mi la pigliu sta tuvaglia ?

Gisucrist avefaru signu n'aut jeggh di si,
e mastru Rafèl a si ve pigli l'auta tuvaglia.

E, ppi la fini, avè giru tutti gli jatar,
e si ve pigli tutti li tuvagli.

La matin avè anara lu sacristán, e avè
trov ca gli mancava tutti li tuvagli, e avè dir:
- Chi l'è sta' chi i s'è piglia li tuvaglia? Ba
li pareng; jeuru i gli li chiavu n'aut jeggh,
e sta neutt mi gli mucciu; e engi avè fare.

Versu messa neutt, mastru Rafèl avè
sagli di vuntu a s'era muccià lu juornu, e
avè fare la stessa storia; ma, appena si ni
vulia annara, lu sacristanu a lu ve branch,
e avè dir:

- Brav, brav, ti gliè 'ncappo; camini
abi mi, ti port avunt bonsigneur.

Rivà chi ivan jess avunt bósigneur,
a gli ve cuinti lu fait, e bonsigneur avè dir:

- L'è lu ver chi Gisucrist a vasia segni
di si abi la test?

- Sì, l'è lu ver avè rispunt mastru
Rafèl, dimandè u sacristan.

Lu sacristan avè dir: - Sì l'è lu ver ca
Gisucrist curu jel a dissije:

- Gisucristu meu, Gisucristu, tu ti
sàvu li meu travaglia, mi la pigliu
sta tuvaglia ?-, a vassia signi di si
abi la test.

lovunt ike fait, bonsigneur
avè pigli in bursùn di turní e gli avè
dunn a mastru Rafèl e gli avè dir :

- Vaitnen, i ni robb pa'cciù li tuvagli.

Mastro Raffaele

Una volta, c'era mastro Raffaele, il quale aveva una famiglia di quattro persone, e non aveva che cosa darle da mangiare. Andò dentro una chiesa, e si inginocchiò all'altare maggiore e disse:

- Gesù Cristo mio, Gesù Cristo, tu sei buono e io sono cattivo, tu sai [conosci] i miei travagli, me la piglio questa tovaglia?

Gesù Cristo abbassò la testa; mastro Raffaele andò, e si pigliò la tovaglia.

Poi andò presso un altro altare, e tornò a dire: - Gesù Cristo mio, Gesù Cristo, tu sei buono e io sono cattivo, tu conosci i miei travagli, me la piglio questa tovaglia?

Gesù Cristo fece segno un'altra volta di sì con la testa, e mastro Raffaele si pigliò l'altra tovaglia.

E, per finire, girò tutti gli altari, e si pigliò tutte le tovaglie.

La mattina il sacrestano andò e si accorse che gli mancavano tutte le tovaglie, e disse: - Chi è stato che ha preso le tovaglie? Non fa niente; ora le rimetto un'altra volta, e questa notte mi nascondo; e così fece.

Verso mezza notte, mastro Raffaele uscì da dove si era nascosto il giorno, e fece la stessa storia; ma appena se ne voleva andare, il sacrestano lo afferrò, e gli disse:

Bravo, bravo, ti ho incappato; vieni con me, ti porto dal Vescovo.

Arrivati che furono avanti al Monsignore, gli raccontò il fatto e il Monsignore disse:

È vero che Gesù Cristo faceva segno di sì con la testa?

Sì, è vero, rispose mastro Raffaele, domandate al sacrestano.

Il sacrestano rispose: - Sì, è vero che Gesù Cristo, quando lui diceva:

Gesù Cristo mio, Gesù Cristo, tu conosci i miei guai, me la piglio questa tovaglia? faceva segno di sì con la testa.

Inteso questo racconto, Monsignore pigliò un borsone di quattrini e lo donò a mastro Raffaele, e gli disse:

- Vattene, e non rubar più le tovaglie.

Come è possibile osservare, il racconto in questione risponde a criteri ben definiti: è costituito da una struttura sintattica semplice, composta da frasi monoproposizionali con brevi periodi collegati mediante paratassi, uso ricorrente di connettivi e frequenze di lessico abituali.¹²

Occorre anzitutto tenere presente che l'uso di traduzioni come strumento di elicitazione dei dati risulta piuttosto diffuso negli studi su lingue e dialetti in situazione di minoranza (Moretti 1999; Bitonti 2012; Paulis *et al.* 2013), in parte per favorire la produzione di strutture grammaticali precise e per facilitare i conteggi statistici, in parte proprio perché nelle comunità di lingua minoritaria i meccanismi di commutazione di codice (*code-switching*, *code-mixing*) e i fenomeni di convergenza e di mescolanza risultano ricorrenti e spesso associati alla quotidiana modalità comunicativa (Gumperz e Wilson 1971; Altimari 1986, 1992; Altimari e Savoia 1994; Savoia e Manzini 2007).

Nel nostro caso specifico, il grado di colloquialità del racconto ha permesso di fornire una sorta di specchio del parlato e la richiesta di traduzione dall'italiano al guardiola ha consentito di elicitare strutture grammaticali di particolare interesse per l'analisi morfosintattica e fornire una serie di contesti direttamente confrontabili fra tutti gli informanti.

Partendo dalla constatazione ben nota riguardante le differenze nel modo di parlare delle persone in un contesto spontaneo rispetto a quello che si ingenera durante una sessione di inchiesta, l'obiettivo primario dei rilievi sul campo è far sì che gli aspetti linguistici che l'indagine mira a fare emergere soddisfino l'esigenza della confrontabilità quando siano provenienti da diversi informanti e tendano a coincidere il più possibile con quelli presenti nelle interazioni verbali spontanee, tenendo sotto controllo il grado d'interferenza derivante dall'occorrenza di diverse variabili. Tra i compiti che il ricercatore sul campo deve svolgere il più importante è il controllo della qualità dei dati.

(Paulis *et al.* 2013: 150)

4. *Classificazione degli informanti*

Poiché lo scopo della ricerca ha riguardato l'analisi dei meccanismi pragmatici e sociolinguistici che regolano e influenzano l'uso di un sistema linguistico all'interno di una comunità di minoranza, la selezione del campione è necessariamente passata attraverso le discriminanti sociali (sesso, istruzione, età, ecc.), che all'interno di un'indagine sociolinguistica risultano fondamentali.

Come dimostrato dagli studi di linguistica descrittiva che si avvalgono del metodo statistico (Sanga 1991), è necessario che il campione scelto sia una corretta rappresentazione della popolazione (Turchetta 2000). Pertanto, partendo

¹² Si tratta di caratteristiche riscontrabili all'interno di tutti i testi riferibili a Guardia Piemontese contenuti nella rivista *La Calabria*.

dagli elenchi degli abitanti residenti nel centro storico, ho realizzato una lista numerata di campionamento attraverso l'opportuna suddivisione dei parlanti per sesso e fasce d'età. A partire da tale lista, la scelta del campione è avvenuta attraverso criteri di casualità. In tal modo ogni individuo della lista di campionamento ha avuto la stessa probabilità di entrare a far parte del campione e la scelta del metodo random ha consentito di verificare l'attendibilità dei risultati ottenuti.¹³ La scelta del tutto casuale degli informatori, inoltre, ha reso possibile identificare diverse tipologie di parlanti, i quali possiedono caratteristiche sociolinguistiche differenti allo scopo di garantire una buona rappresentabilità dei tratti linguistici del guardiolo e di riscontrare la presenza di eventuali variabili.

Il gruppo totale degli informatori sottoposto ad intervista risultata costituito da 38 soggetti. Quanto alle variabili legate alla scelta dei parlanti (genere, istruzione, età, ecc.), all'interno di questa ricerca esse risultano particolarmente significative in quanto tengono conto delle possibili distinzioni di competenze. È noto che tra le variabili demografiche l'età dei parlanti ha un ruolo evidente nella differenziazione sociolinguistica, non solo al fine di comprendere i processi legati alla trasmissione della lingua da una generazione a quella successiva ma, anche e soprattutto, al fine di rilevare la variazione del comportamento linguistico dei parlanti.

La suddivisione del campione per fasce generazionali¹⁴ ha permesso di tenere in considerazione l'età 'sociale' e non quella puramente biologica (Mattheier 1987: 81). In questo senso i parlanti di età adulta, ad esempio, costituiscono una sorta di campione ideale rappresentando quella fascia di popolazione più attiva per le attività lavorative e di conseguenza più portata al contatto sociale. La popolazione anziana, invece, risulta di solito molto importante per la presa in considerazione di quei fenomeni linguistici caratterizzati dalla presenza di forme arcaicizzanti. I parlanti molto giovani, infine, e in particolare quelli della fascia d'età che va dai 6 ai 15 anni, spesso esclusi dall'essere sottoposti a elicitazione di informazioni, finiscono per costituire un importante banco di prova per la sopravvivenza della lingua, trattandosi di una fascia generazionale che pone particolari problemi in quanto fortemente condizionata dalla forte esposizione ai mezzi di comunicazione di massa.

Anche il livello di istruzione e il sesso dei parlanti rappresentano variabili interessanti in quanto consentono di verificare la presenza o la mancanza di differenze relativamente all'apprendimento e alla conservazione del codice linguistico alloglotto e hanno rilevanza nel condizionare i comportamenti

¹³ La corretta costruzione di una lista di campionamento si è rivelata indispensabile e ha consentito di svolgere l'indagine con buone possibilità di approssimazione alla realtà dei fatti, limitando l'eventualità di incorrere in dati falsati.

¹⁴ Sono state rilevate le seguenti fasce generazionali: 6-25 anni; 26-35 anni; 36-45 anni; 46-70 anni.

linguistici e la varietà di lingua usata. Occorre ricordare che il sesso dei parlanti è una delle variabili costantemente tenute in considerazione all'interno delle indagini sociolinguistiche, laddove non si fa riferimento al sesso biologico dei parlanti ma piuttosto a quello che è stato definito il 'sesso socio-culturale'. D'altra parte è stato riscontrato che riguardo a quest'ultima variabile essa risulta meno direttamente correlabile con i comportamenti linguistici. Essere uomo o donna influenzerebbe molto meno l'uso di una varietà linguistica di altri fattori sociodemografici, ferma restando la generalizzazione secondo cui gli uomini "tendono ad usare le varianti linguistiche socialmente sfavorite, mentre le donne tendono ad evitarle preferendo varianti socialmente favorite" (Berruto 2006: 83-84).

È utile tenere presente che i parlanti sottoposti a intervista costituiscono il 35% del campione oggetto dell'intera indagine¹⁵ e che la ripartizione all'interno delle quattro classi d'età è avvenuta nel modo seguente: il 26% dei soggetti appartiene alla fascia 6-25 anni; il 33% alla fascia 25-35 anni; il 42% alla fascia 36-45 anni; il 40% alla fascia 46-70 anni.¹⁶ Relativamente al sesso la ripartizione ha visto il prevalere delle donne (il 78%) rispetto agli uomini (il 22%).¹⁷ All'interno dell'analisi si farà riferimento, nei casi più significativi, attraverso la sigla *INF:D* o *INF:U* (*Informante donna*, *Informante uomo*) seguita dall'indicazione relativa all'età.

5. Il sistema di trascrizione adottato

Riguardo all'adozione della grafia per la resa del guardiolo scritto la mia scelta è ricaduta sul sistema grafemico utilizzato dall'*Escolo dòu Po*, capace di rendere con grande esattezza la pronuncia e "utile al linguista che vuole studiare la parlata guardiola" (Genre 1992: 18). La grafia concordata introdotta da Genre è stata di notevole supporto per lo studio preliminare del guardiolo ma anche e soprattutto per l'analisi del *corpus*, consentendomi di riscontrare una fedele rispondenza tra i segni grafici utilizzati e la pronuncia dei soggetti intervistati nel corso dell'inchiesta condotta.

¹⁵ Il totale degli informatori risulta costituito da 120 unità (alla totalità degli informatori è stato somministrato un questionario, mentre 38 di essi sono stati sottoposti ad intervista).

¹⁶ Gli scarti percentuali nel confronto tra le quattro fasce generazionali si devono al fatto che, rispetto ai parlanti adulti, gli informanti giovani e giovanissimi hanno collaborato malvolentieri al compito della traduzione. Avendo osservato da vicino i comportamenti linguistici di bambini e ragazzi guardioli credo di non allontanarmi troppo dal vero sostenendo che tale reticenza sia strettamente legata alla consapevolezza da parte dei parlanti più giovani di non essere all'altezza di sostenere un'intera conversazione in guardiolo.

¹⁷ A questo proposito ricordo come, sin dalle prime ricerche sul campo, abbia riscontrato notevoli difficoltà nel contattare informanti di sesso maschile disposti a farsi intervistare.

Pur condividendo la necessità di mantenere vivo il legame con gli occitani delle valli e d'oltralpe, nel coraggioso tentativo di non far morire la lingua guardiola a causa della sua separatezza geografica e del suo ridotto utilizzo (Kunert 1993, 1999), ricorrere alla grafia normalizzata non è sembrato funzionale all'economia della presente ricerca. Pertanto, in questo lavoro l'occitano di Guardia Piemontese si scriverà in grafia concordata, introducendo alcuni adattamenti dovuti ai 'nuovi' esiti riscontrati rispetto alle attestazioni degli studi precedenti.

Di seguito si riportano i simboli limitatamente ai segni utilizzati:

Tabella 1. Grafia adottata

Vocali

[a]	<i>a</i>	<i>cattrë</i> , quattro
[ɛ]	<i>è</i>	<i>tèstë</i> , testa
[e]	<i>è</i>	<i>nèoutë</i> , notte
[i]	<i>i</i>	<i>trist</i> , triste
[ɔ]	<i>o</i>	<i>ottarë</i> , altare
[u]	<i>ou</i>	<i>boursoun</i> , borsa
[y]	<i>u</i>	<i>guieizë</i> , chiesa
[ə]	<i>ë</i>	<i>familhë</i> , famiglia
[oe]	<i>oe</i>	<i>poeië</i> , poi

Consonanti

[p]	<i>p</i>	<i>pòvarë</i> , povero
[b]	<i>b</i>	<i>bravë</i> , bravo
[t]	<i>t</i>	<i>trist</i> , trise
[d]	<i>d</i>	<i>dounarë</i> , dare
[f]	<i>f</i>	<i>fait</i> , fatto
[v]	<i>v</i>	<i>verë</i> , vero
[m]	<i>m</i>	<i>mastrou</i> , mastro
[n]	<i>n</i>	<i>nèoutë</i> , notte
[ŋ]	<i>n-</i>	<i>boun</i> , buono
[l]	<i>l</i>	<i>soldë</i> , soldi
[d]	<i>l</i>	<i>bett</i> , bello
[ɲ]	<i>nh</i>	<i>nbonhë</i> , nonna
[ʎ] [j]	<i>lh</i>	<i>familhë</i> , famiglia
[s]	<i>s</i>	<i>senhë</i> segno
[z]	<i>z</i>	<i>Gèzë</i> , Gesù
[ʃ]	<i>sh</i>	<i>eshi</i> , così

[r]	<i>r</i>	<i>annarè</i> , andare
[tʃ]	<i>ch</i>	<i>chabbrè</i> capra
[k]	<i>c</i>	<i>sacristan</i> , sacrestano
[k]	<i>qu</i>	<i>quianarè</i> , salire
[g]	<i>g</i>	<i>guièizè</i> , chiesa
[dʒ]	<i>j</i>	<i>majourè</i> , maggiore

6. Introduzione all'analisi dei dati

All'interno del testo somministrato agli informanti con richiesta di traduzione dall'italiano al guardiolo sono state prese in considerazione particolari forme morfosintattiche e lessicali che, sulla base degli studi linguistici esistenti sulla varietà guardiola sono state ritenute le più significative nel mantenimento dell'alloglossia.¹⁸ Tali forme potrebbero essere definite una sorta di *tratti distintivi* in quanto aventi il potere di stabilire un'opposizione di significato rispetto agli altri elementi dell'espressione. L'origine di tali tratti linguistici è stata accertata mediante il ricorso alla versione multimediale del *Vocabolario dell'occitano di Guardia Piemontese* (Kunert 2005b). Un'ulteriore risorsa è rappresentata dalla consultazione di VIVALDI (VIVAio Acustico delle Lingue e dei Dialetti d'Italia), un atlante linguistico acustico ideato a partire dal 1998 da Roland Bauer e Dieter Kattenbusch che presenta una sezione interamente dedicata all'idioma di Guardia Piemontese.¹⁹

L'analisi dei tratti linguistici considerati ha permesso dunque di fornire un ulteriore quadro, questa volta *qualitativo*,²⁰ dello stato di salute della lingua guardiola con la finalità di individuare nell'insieme degli elementi considerati eventuali forme di conservazione, di innovazione e di mutamento. All'interno del testo scelto, i tratti linguistici più rappresentativi sono risultati essere i seguenti:²¹

- a. l'incipit del racconto: *in ieggh a li avia* 'una volta c'era'. Finalità: verificare l'eventuale interferenza con il codice italiano dominante; controllo della conservazione della forma verbale guardiola *a li avia*;
- b. le espressioni *tu ti si' boun*; *tu ti savu*. Finalità: riscontrare la persistenza dell'obbligo di ripetizione dei pronomi clitici soggetto, anche dopo un soggetto nominale e dopo un pronome tonico;

¹⁸ Per una rassegna degli studi precedenti sul guardiolo si veda il paragrafo 2.

¹⁹ Si tratta di uno strumento utilissimo attraverso il quale è possibile ascoltare un numero considerevole (347) di file sonori raggruppati secondo criteri linguistici (fonetica, morfologia, sintassi).

²⁰ Risultati di natura *quantitativa* sono stati ottenuti attraverso la somministrazione del questionario sociolinguistico nel corso della prima parte dell'indagine.

²¹ Nella descrizione che segue si riporta la grafia originale del raccoglitore che sarà integrata con la grafia concordata in fase di analisi.

- c. l'espressione *li meu travaglia*. Finalità: accertare il mantenimento dell'antica forma guardiola (aggettivo+sostantivo) in luogo della posposizione dell'aggettivo possessivo al sostantivo, forma che caratterizza la varietà dialettale calabrese ma anche, in generale, i dialetti meridionali;
- d. le varie forme di negazione: *a l'avia pa'cum li dunare a mingià* 'non aveva che cosa darle da mangiare'; *ni robb pa'cciu li tuvagli* 'non rubare più le tovaglie'. Finalità: riscontrare la persistenza della negazione postverbale *pas*; verificare la presenza o la scomparsa dell'antica forma guardiola in cui la negazione si ottiene attraverso la combinazione del clitico *ne* con l'elemento postverbale *pas* (*ne + verbo + pas*);
- e. le espressioni contenenti connettivi, locuzioni avverbiali e preposizioni: *poi avè anara ivunt i n'aut jatar* 'poi andò presso un altro altare'; *ba li pareng* 'non fa niente'; *jeuru i gli li chiavu n'aut jeggh* 'ora li rimetto un'altra volta'; *e engi avè fare* 'e così fece'; *camini abi mi* 'cammina con me'; *curu jel a dissije* 'quando lui diceva'; *a vassia signi di si abi la test* 'faceva segno di sì con la testa'. Finalità: rilevare l'eventuale cedimento delle antiche forme guardiole alla varietà calabro-cosentina circostante;
- f. il pronome personale tonico di prima persona singolare: *mi siu trist* 'io sono cattivo'. Finalità: accertare il mantenimento dell'originaria forma guardiola *mi*²² derivante dalla forma oggettiva del latino (come in genere nelle varietà italiane settentrionali e occitane) o verificare la sostituzione con la forma della varietà calabrese che deriva dal nominativo latino, come nelle altre varietà centro-meridionali, incluso l'italiano standard (lat. *ego*; calabrese *jèu*, *èu*);
- g. le espressioni: *avè annàra dingh e na ghiessia* 'andò dentro una chiesa'; 'a si avè 'nginocchia a lu jutàr magiur, e avè dir 'si inginocchiò davanti all'altare maggiore e disse'; *Gisucrist avè baiusu la test*, *avè annàra mastru Rafèl*, e *si avè pigli la tuvaglia* 'Gesù Cristo abbassò la testa, mastro Raffaele andò e si pigliò la tovaglia'; *poi avè anara ivunt i n'aut jatar*, e *avè tuorna a dir* 'poi andò davanti a un altro altare e tornò a dire'; ecc. Finalità: riscontrare la formazione del passato remoto attraverso il costrutto perifrastico del tipo *annar + infinito*;
- h. varie forme lessicali tra le quali 'vescovo' e 'quattrini' (nel racconto rispettivamente *bonsigneur* e *turni*). Finalità: avere un quadro delle probabili innovazioni lessicali dovute alla formazione di calchi o prestiti.

²² Dalle registrazioni emerge che il pronome personale trascritto da De Giacomo nella forma *mi* corrisponde a [my].

6.1 *L'incipit del racconto*

La “novelletta” si apre con l'*incipit* per antonomasia, tipico dei racconti tramandati per via orale: *c'era una volta* (Aarne - Thompson 1961; Venturelli 1983). Uno sguardo ai testi guardioli contenuti all'interno della rivista *La Calabria* permette di riscontrare che quasi tutti i racconti si aprono con la formula “in jeggh a li avia”, anche la Parabola del figliol prodigo riportata all'interno di VIVALDI.

La locuzione avverbiale “in jeggh” è una chiara forma occitana (Kunert 2006). Quanto al verbo, nel testo originale si registra la conservazione della forma “a li avia” che prevede il ricorso al verbo ‘avere’. La disamina delle interviste ha prodotto risultati molto interessanti. Nella resa degli unici due informanti giovanissimi (*INF.D* 7 anni, *INF.U* 9 anni) non c'è traccia dell'antico avverbio occitano e il codice italiano dominante prende il sopravvento: *in ièggè* è sostituito da ‘una volta’ e il verbo è quello italiano ‘c'era’. Per tutti gli altri informanti la locuzione avverbiale è mantenuta con rispetto delle posizioni dell'avverbio e del verbo. Dallo spoglio delle registrazioni emerge che non tutti gli intervistati hanno conservato l'originale forma guardiola *la lh'avìè*. Il verbo ‘avere’ è stato sostituito con il verbo ‘essere’ e per quasi tutti gli informanti si registra *la lh'erè*. La costruzione data dal pronome neutro (*la*) e dall'avverbio pronominale (*lhi*) viene mantenuta dalla totalità dei soggetti intervistati. Solo quattro informanti (*INF.U*. 23 anni, *INF.D*. 26 anni, *INF.D*. 63 anni, *INF.D*. 64 anni), hanno mantenuto l'originale forma verbale guardiola *la lh'avìè*.

6.2 *I pronomi personali*

Abbiamo visto che la varietà guardiola richiede l'obbligatorietà dei pronomi soggetto atoni alla seconda persona singolare e alla terza persona singolare e plurale, anche dopo soggetto espresso o dopo pronomi tonico (Kunert 2006).²³ All'interno del racconto di De Giacomo l'occorrenza del clitico soggetto appare costante: “in jeggh a li avia mastru Rafél, e a l'avia ina famiglia di catru pirsunu e a l'avia pa' cum li dunare a mingià”. E ancora “mastru Rafél a si ve pigli l'auta tuvaglia”; “l'è lu ver chi Gisucrist a vasia segni di si abi la test?”, ecc.

I dati relativi alle registrazioni hanno dimostrato che tutti gli informanti, senza distinzione d'età o di genere, hanno mantenuto questa organizzazione morfosintattica con clitico soggetto, sia di III che di II persona, sistematica-

²³ Sui clitici soggetto nelle varietà settentrionali e gallo-romaze si veda Brandi e Cordin (1981; 1989); Benincà (1983; 1994); Bracco, Brandi e Cordin (1985); Poletto (1993; 2000); Rizzi (1986); Manzini e Savoia (2005).

mente espresso anche dopo un pronome tonico o un'espressione nominale producendo i seguenti esiti: in ièggè la lh'avìè Mastrou Rafèl e al avìè ina familhè dè cattrè pèrsounè e al avìè pa coummè dounarè di mènjarè; *Mastrou Rafèlè a sè vè pilhè l'aoutrè touvalhè; E'è lou vèrè què Gèzè Cristè a fazia sènhè dè si abè la testè?*

Quanto al pronome di seconda persona singolare l'obbligatorietà di ripetizione anche dopo un pronome tonico²⁴ ("tu ti si' boun, e mi siu trist, tu ti sàvu li meu travaglia"), è tendenzialmente mantenuta. Unica eccezione è rappresentata dagli informanti più giovani appartenenti alla fascia d'età 6-25 anni all'interno della quale i soggetti intervistati non fanno ricorso alla ripetizione del pronome in nessuna delle espressioni più volte ricorrenti nel testo. Solo in due casi gli informanti (*INF.U.* 23 anni; *INF.D.* 25 anni), dimostrano la persistenza della realizzazione del pronome di seconda persona al pari degli informanti più adulti. All'interno del racconto la ricorsività dei periodi contenenti il raddoppiamento del pronome soggetto consente di verificare la reale tendenza dei parlanti al mantenimento dell'originale forma grammaticale guardiola.

Quanto alla resa del periodo l'esito più comune è quello del tipo *tu ti si boun e mu siu cattivè, tu ti cunnuiè lhi guai mèvè*. Come è possibile notare la forma verbale usata è *cunnuirè*²⁵ in luogo di *saverè*, il lemma *travallhè* è caduto in disuso in luogo dell'italiano *guai*, mentre l'aggettivo *trist* è stato sostituito da *cattivè* di chiaro influsso italiano. A tal proposito è interessante osservare che la resa dell'aggettivo 'cattivo' ha dato luogo a diversi varianti: prima fra tutti la forma aggettivale *stort*,²⁶ seguita da *malè, malvagiè, malamèntè*,²⁷ ma anche *pa boun e malinh*.²⁸ La variabile legata all'età mostra una tendenza all'aggettivo *stort e malinh* da parte dei parlanti adulti, mentre tra i giovani la forma prevalente è *cattivè*.

Per quanto attiene al pronome personale di prima persona all'interno del racconto esso è contenuto nell'espressione "mi siu trist" dando riscontro dell'originaria forma guardiola risalente al latino (me) laddove il calabrese usa

²⁴ "L'uso del pronome soggetto è obbligatorio almeno per la II persona del singolare e per la III del singolare e plurale" (Kunert 1999: 98)

²⁵ Alcuni informanti hanno utilizzato come variante la forma verbale *cunnuiserè* (Kunert 2006).

²⁶ Durante le interviste è stato interessante osservare che per alcuni informanti adulti l'aggettivo più corretto è *stort*. Tali soggetti hanno indicato la forma *cattivè* come appartenente all'italiano.

²⁷ La forma *malamèntè* si presenta secondo la formazione degli avverbi derivati in -mente, usata dal "neolatino [e] già chiaramente iniziata nel latino classico" (Rohlf 2009: 244).

²⁸ Come indicato da Kunert (2005) la forma *malinh* è quella più corretta ad esprimere l'aggettivo 'cattivo', seguito da *stort* che reca le accezioni 'storto', 'disubbidiente', 'cattivo' e viene indicato come di origine italiana.

il caso nominativo (ego) da cui le forme *eu, eo, iu, io, je, jèu* (Rohlfs 1968: 131). L'analisi delle registrazioni ha permesso di riscontrare che per tutti gli informanti il pronome personale è ['my] confermando che il cedimento alla varietà calabrese è ancora lontano. Ho invece potuto rintracciare diversi esiti per la prima persona del verbo 'essere' che hanno dato luogo alla varianti: *my sivè, my siu* di origine occitana, ma anche *my su*, ad ogni modo lontani dalla varietà calabro-cosentina che presenta la forma *iu signu* (De Biase 1965; Rohlfs 1968: 271).

6.3 *L'aggettivo possessivo*

All'interno della 'novelletta' è presente più volte l'uso dell'aggettivo possessivo nelle espressioni "Gisucristu meu, Gisucristu meu [...] tu ti sàvu li meu travaglia". Com'è possibile osservare nella trascrizione di De Giacomo (1902) il possessivo compare prima in posizione proclitica, poi sembra precedere il sostantivo secondo un uso insolito per i dialetti meridionali (Rohlfs 1968: 126; De Biase 1965).

La disamina degli studi sulla varietà guardiola (Morosi 1890; Grassi 1957; Greco 1988; Kunert 2006) ha confermato la posposizione dell'aggettivo possessivo come il tratto più evidente del cedimento al dialetto calabrese. Riscontrato anche da Formica (1999: 84), tale "calco sul modello calabrese" risulta presente in tutte le traduzioni dei miei informanti, anche quelli più giovani, per i quali l'esito più comune è *Gezècristè mevè, Gezècristè mevè, tu ti cunnuiè lhi guai mèvè*. Solo in un caso (*INF.D.12* anni) sembra inizialmente riordinare forma aggettivale e sostantivo per poi correggersi immediatamente.

6.4 *La negazione*

Fra i *tratti distintivi* presenti all'interno del racconto sono state individuate le espressioni "a l'avia pa'cum li dunare a mingià" 'non aveva che cosa darle da mangiare'; "ni robb pa'cciu li tuvagli" 'non rubare più le tovaglie', "ba li parengli" 'non fa niente' allo scopo di verificare la persistenza della negazione postverbale *pa*.

La disamina delle interviste mi ha permesso di constatare che gli esiti di competenza per il sistema della negazione risultano piuttosto uniformi. Nella maggior parte dei casi la negazione è stata realizzata secondo la struttura galloromanza, utilizzando la particella *pa*. Dallo spoglio delle registrazioni è emerso che la costruzione della prima frase 'non aveva che darle da mangiare' ha dato luogo a diversi esiti, il più attestato mantiene l'uso della sola particella negativa *pa* producendo l'espressione *a l'aviè pa coummè lhi dounarè dè mènjarè* che risulta la forma più fedele al racconto trascritto da De Giacomo mediante il ricorso alla congiunzione *coummè* 'come' con valore dichiarativo di 'che'. Un ulteriore esito è stato ottenuto mediante l'inserimento della doppia nega-

zione resa dall'avverbio negativo *ren*. Tale esito ha dato luogo all'espressione *a l'aviè parrèn què lhi dounarè dè mènjarè* 'non aveva niente che dare loro da mangiare' in cui è evidente il ricorso alla proposizione introdotta da *què* e al raddoppiamento fonosintattico dovuto alla presenza della particella negativa *pa* che rappresenta in questo contesto un morfema monosillabico.²⁹ In particolare più fedeli alla sola forma negativa postverbale *pa* sono gli informanti adulti, mentre tra i giovani è più frequente l'utilizzo alla doppia negazione.

Nella seconda espressione considerata, la proposizione imperativa 'non rubare più le tovaglie', gli esiti sono risultati omogenei producendo un tipo di negazione frasale che prevede la negazione clitica preverbale (Manzini e Savoia 2005) e che ha dato luogo alla forma *n'robba pacchiù lè touvalhè*. Com'è possibile osservare, alla presenza della sequenza *ne+verbo+pa* si aggiunge ancora una volta il raddoppiamento fonosintattico dovuto alla locuzione avverbiale di tempo 'non più'. Attestata da Grassi (1957: 73) come "un fatto che è scomparso completamente nelle valli d'origine"³⁰ la forma del tipo *n-pórl ppo*³¹ "si costruisce ancora secondo il tipo del francese letterario" e nel presente lavoro di ricerca ricorre senza particolari differenze legate alle variabili sociali considerate.

L'ultima espressione esaminata è "ba li pareng" 'ma non fa niente' la cui traduzione ha trovato concordi gli informanti nella forma *ma la fè parrèn* con il ricorso al pronome neutro *la* e la particella negativa *pa* accompagnata dall'avverbio *ren* secondo il raddoppiamento fonosintattico *parrèn*, di cui si è già discusso. La distanza sintattica della costruzione della negazione tra i sistemi italiani centro-meridionali e il sistema gallo-romanzo è forse uno dei tratti più evidenti nel mantenimento dell'alloglossia. Oltre alla presenza della particella negativa *pa* anche l'ordine dei costituenti della frase risulta differente. Se la varietà calabro-cosentina usa *un, nud* o *ud* dinanzi a vocale e la negazione precede il verbo (De Biase 1965; Rohlf 1969: 303), nel sistema gallo-romanzo la negazione *pa* si costruisce secondo l'ordine soggetto+verbo+negazione.

6.5 Connettivi, locuzioni avverbiali e preposizioni

Procedendo con l'analisi morfosintattica, nel testo sono state individuate espressioni contenenti connettivi, avverbi e preposizioni propriamente occitani: "avè annà dingh e na ghiessia" 'andò dentro una chiesa'; "poi avè anara

²⁹ L'uso della grafia concordata permette di rendere il raddoppiamento fonosintattico nella forma *parrèn*.

³⁰ La provenienza valdese in Calabria è da ricondursi a esuli valdesi in fuga da Lione, rifugiatisi dapprima nelle vicine valli piemontesi.

³¹ Ho voluto mantenere la grafia riportata da Grassi secondo la quale accanto alle consonanti *n* e *l* è presente una "vocale indistinta", mentre a ω corrisponde un "suono tra *a* e *o*" (Grassi 1957: 73).

avunt i n'aut jatar" 'poi andò davanti a un altro altare'; "jeuru i gli li chiavu n'aut jeggh" 'ora li rimetto un'altra volta'; "e engi avè fare" 'e così fece'; "camini abi mi" 'cammina con me'; "a vassia signi di si abi la test" 'faceva segno di si con la testa'; "curu jef a dissije" 'quando lui diceva'. La finalità era rilevare l'eventuale sostituzione delle forme considerate con quelle della varietà calabro-cosentina circostante e verificare la presenza di ulteriori varianti.

Gli esiti ottenuti relativi alle locuzioni avverbiali risultano i seguenti: *a vè annarè dèdin ina guèizè* accanto alla variante *a vè annarè din na guèizè*. In quest'ultima espressione la preposizione locativa *din* è più fedele alla trascrizione di De Giacomo, benché la forma attestata di origine occitana sia *dèdin*.³² Non si riscontrano significative differenze tra le variabili considerate: tanto gli informanti giovani quanto i più adulti, tanto gli uomini quanto le donne ricorrono ad entrambe le forme.

Passando oltre, l'esito più comune per l'espressione 'poi andò davanti a un altro altare' è *pæiè a vè annarè avount in aoutrè ottarè* con la variante *dèppæiè a vè annarè avount in aoutrè ottarè* nella quale l'elemento di tempo 'poi' viene sostituito con la locuzione avverbiale 'dopo', mentre l'elemento di luogo 'davanti' mantiene nella traduzione di quasi tutti gli informanti la forma *avount*, sostituita occasionalmente da *dènan* (*a vè annarè dènan in aoutrè ottarè*) che sembra essere l'originaria locuzione guardiola (Kunert 2006).

Per quanto attiene alla frase 'ora le metto un'altra volta' la resa più comune è *ierè zè quiavè n'aoutrè ieggè* a conferma del mantenimento della forma temporale occitana *ierè* laddove il dialetto calabrese usa *mo*, *moi* dal latino *modo* (Rohlf 1969: 269). Se Grassi (1957) ha attestato la conservazione dell'antica forma avverbiale guardiola *tout court*³³ e Formica (1999) ne ha riscontrato la presenza regolare solo tra le classi adulte, i risultati della presente indagine dimostrano che solo i due informanti più giovani (*INF.D.* 7 anni, *INF.U.* 9 anni) non ne fanno ricorso, mantenendo la forma avverbiale dell'italiano 'ora'. Come ulteriori elementi della frase è possibile riscontrare la presenza del verbo *quiavarè* 'mettere' di origine calabrese (Kunert 2005b) ed ancora più degne di interesse sono le diverse varianti per esprimere il pronome 'le'. Come riferito da Kunert (2006), l'antico pronome oggetto femminile plurale in occitano è *las* che nella varietà guardiola è *l* o *les*. Le diverse maniere di esprimere la frase 'ora le metto un'altra volta' hanno prodotto i seguenti esiti: *ierè lhi quiavè n'aoutrè ieggè* con l'inserimento del pronome maschile plurale *lhi* ma anche *ierè nè quiavè n'aoutrè ieggè* con la particella pronominale *ne*. Tali forme sono ricorrenti soprattutto tra i parlanti giovani che solo in alcuni casi (*INF.U.* 23 anni; *INF.D.* 12 anni; *INF.D.* 25 anni) dimostrano di saper utilizzare l'espressione *ierè zè quiavè n'aoutrè ieggè* attraverso la forma contratta

³² Il calabrese usa la forma *dintru* (Rohlf 1969: 221)

³³ Grassi (1957: 74) sostiene che "nelle vallate è öira".

ſ. Quest'ultimo esito sembra particolarmente regolare tra i parlanti più adulti (46-70 anni) i quali in qualche occasione (*INF.U.* 58 anni; *INF.U.* 63 anni; *INF.D.* 57 anni; *INF.D.* 60 anni) non mancano di ricorrere anche alla forma *les* attraverso l'espressione *ierè lè quiavè n'outrè ieggè*.

Per quanto attiene all'espressione 'quando lui diceva', l'avverbio interrogativo 'quando' è reso da tutti gli informanti con l'esito *courè iet a diziè* confermando ancora una volta la conservazione di "qua ora noto dal provenzale 'cora'" (Rohlf s 1969: 279)³⁴ e del raddoppiamento del pronome di terza persona singolare *iet a*³⁵ accanto all'imperfetto *diziè*.

Passando, infine, alle preposizioni e ai connettivi nel racconto sono presenti le seguenti frasi: "engi a vè fare" 'e così fece', "camini abi mi" 'cammina con me'; "a vassia signi di si abi la test" 'faceva segno di si con la testa'. Anche in questo caso gli esiti attestati risultano omogenei nella conservazione delle antiche forme guardiole che ritroviamo, senza distinzioni significative, nelle forme: *eshit a vè farè; caminè abè mu; a vè fazia senhè dè si abè la testè*, laddove il calabrese usa rispettivamente *accussi* dal latino *eccusis*³⁶ (Rohlf s 1969: 283) e *cu(d)* dal latino *cum* (Rohlf s 1969: 205-206).

6.6 *Forme verbali e il costrutto annar + infinito*

Trattandosi di un racconto popolare il tempo della narrazione è prevalentemente il passato remoto, anche se non mancano forme verbali coniugate al presente e all'imperfetto. Rohlf s (1969: 46) notava che il passato remoto "nulla ha perso della sua vitalità nell'Italia meridionale" essendo "l'unico tempo perfettivo popolare".³⁷ In guardiolo esso si forma attraverso il costrutto *annar + infinito*, e dove possibile senza desinenza (es. *aier vau chanta*, 'ieri cantai'; *ilh se vai quiava a piorar*, 'si mise a piangere'), Kunert (2006: 37).

Poiché nella trascrizione di De Giacomo l'uso del passato remoto risulta costante, tra gli obiettivi dell'inchiesta vi è la verifica della persistenza del costrutto perifrastico a distanza di oltre un secolo. I periodi interessati sono

³⁴ Rohlf s (1969: 279) ne sostiene la presenza nella "zona alpina lombarda: ticinese *cora* o *incora*, valtellinese *quora* o *cora*".

³⁵ Riguardo all'uso della retroflessa *l* si dirà più avanti.

³⁶ "La fonetica [della forma *accussi*] denuncia in parte un influsso del latino tardo *acis*" (Rohlf s 1969: 283).

³⁷ Nel caso specifico della Calabria, Rohlf s (1969: 46) sostiene che "solo in certe circostanze si usa il passato prossimo (se si tratta d'un'azione generale, non momentanea)". Inoltre, l'inconsueto uso del passato remoto in luogo del passato prossimo "è da riguardar come un calco, da attribuire alla circostanza che la popolazione di lingua greca nell'Italia meridionale possedeva, avanti la sua romanizzazione, soltanto un tempo perfettivo (aoristo), e non era usa a distinguer due passati, a seconda della maggiore o minore recenziarietà d'un fatto accaduto. Latinizzandosi, queste popolazioni trasferirono meccanicamente il loro aoristo ne corrispondente tempo neolatino".

i seguenti: “a vè annàra dingh e na ghiessia, ’a si vé ’nginocchia a lu jutár magiur e a vè dir” ‘andò dentro una chiesa, si inginocchiò davanti all’altare maggiore e disse’; “Gisucrist a vè baiusu la test, a vè annàra mastru Rafél, e a si vè pigli la tuvaglia” ‘Gesù Cristo abbassò la testa, mastro Raffaele andò e si pigliò la tovaglia’; “Poi a vè anara ivunt i n’aut jatar, e a vè tuorna a dir” ‘poi andò davanti a un altro altare e tornò a dire’; ecc.

Dalla disamina delle annotazioni è possibile riscontrare che la resa del costruito perifrastico è tendenzialmente mantenuta producendo gli esiti: *a vè annarè din ina guèizè e a sè ve ngènoulhè a l’ottarè majourè e a ve dirè*; *Gezè Cristè a vè baissè la testè, mastrou Rafél a vè annarè e a sè vè pilhè la touvalhè*; *Pœiè a vè annarè avount in aoutrè ottarè e a vè touèrna a dirè*, ecc., riflettendo pertanto la trascrizione del raccoglitore.³⁸

I meno competenti nell’uso del passato remoto sono invece i giovani e i giovanissimi, i quali sostituiscono le forme verbali perfettive con il ricorso al passato prossimo o all’imperfetto, dando luogo a perifrasi del tipo: *al aniè din ina guèizè e a sè ngènoulhiavè all’altare principalè e a diziè* ‘andava dentro una chiesa e si inginocchiava all’altare principale e diceva’, e ancora *al e annà din ina guèizè e a s’engènoulhia all’altare grandè e a lhi a dicè* ‘è andato dentro una chiesa e si è inginocchiato all’altare maggiore a ha detto’. Anche quando si tratta di rendere l’imperfetto l’esito riflette la forma dell’italiano. Così nel periodo ‘la mattina il sacrestano andò e si accorse che gli mancavano tutte le tovaglie’ l’esito più attestato tra i giovani è *la mattina lou sacrestan al aniè e s’è acòrt què lhi mancavan touttè lè touvalhè*. Nell’espressione considerata mancano il ricorso al passato remoto mentre l’imperfetto non riflette l’originale forma guardiola *mancian*. Ulteriore esempio è dato dal periodo ‘ma appena se ne voleva andare il sacrestano lo afferrò’ che diventa *ma appena sè nè voulià annarè, lou sacrestan a lou fermavè* in cui, oltre alla presenza dell’imperfetto in luogo del passato remoto, è possibile verificare l’occorrenza della forma italiana *appena* e il ricorso al verbo italiano ‘fermare’ laddove i parlanti più adulti utilizzano la perifrasi *ma coummè sè nè voulià annarè lou sacristan a lou vè pilhè*, ma anche *a lou vè rapè o a lou vè branc* secondo un uso più conservativo della lingua.³⁹ Gli esiti di traduzione forniti dai giovani sono dunque indicativi della mancata persistenza dell’originale forma perifrastica, e anche della perdita di vitalità del passato remoto nelle regioni meridionali secondo un adeguamento nell’uso di tale tempo verbale al registro informale dell’italiano parlato tra i giovani nelle regioni centrali e settentrionali (Telve 2004; Cagnazzi 2005).

³⁸ È interessante osservare che alcuni dei miei informanti hanno reso la forma aggettivale *majourè* con il comparativo di maggioranza *mè grandè*, ‘più grande’, dimostrandosi orgogliosi dell’uso della particella comparativa *mai* (*mè*) che ha resistito al calabrese *cchiù* (Grassi 1957).

³⁹ Il Vocabolario Occitano di Guardia Piemontese (Kunert 2005b) attesta per ‘afferrare, acchiappare’ le voci *brancar* e *rapar*, rispettivamente di origine occitane e calabrese.

Per quanto attiene alle altre perifrasi verbali degna di nota è la resa dell'espressione 'e per finire'. Nella forma attestata e trascritta da De Giacomo "e ppi la fini" sembra essere presente il ricorso all'infinito preceduto dal clitico oggetto 'la' di interpretazione neutra (Kunert 2006: 20). Gli esiti di traduzione prodotti dai miei informanti non sembrano confermare tale tendenza. L'esito più comune è la frase *e pe finirè* la cui costruzione è interamente realizzata secondo la forma dell'italiano. Il ricorso al pronome neutro è invece attestato solo in due interviste (*INF.D.* 11 anni; *INF.D.* 39 anni) producendo la frase *e pe la finirè* in cui il verbo continua ad essere reso all'infinito con una sorta di mescolamento tra la struttura sintattica dell'italo-romanzo e quella del gallo-romanzo. Ulteriore ed interessantissima è la perifrasi *e pe iorarè* (attestata in quattro registrazioni) nella quale i parlanti, pur non seguendo la costruzione impersonale, ricorrono al verbo occitano 'finire' (*iòrar*).

Proseguendo l'annotazione delle interviste è possibile riscontrare la conservazione, da parte di tutti gli informanti, del costrutto relativo alla preposizione interrogativa 'chi è stato che ha preso le tovaglie?' resa secondo la forma *qui l'è stè què s'è pilhè lè touvalhè?*. Nel seguente periodo notiamo l'uso del pronome interrogativo *qui* (*chi, che cosa*) seguito da *la* (clitico soggetto di III persona dei costrutti impersonali) nella forma contratta *l'è*, con il ricorso al verbo 'essere' e senza il raddoppiamento del pronome di terza persona singolare. Secondo Kunert (2006: 46), la proposizione avrebbe invece dovuto produrre l'esito *qui l'è stè qu'ilh s'è pilhè lè touvalhè?*.

Infine, a chiusura del racconto troviamo la forma verbale 'vattene' resa attraverso l'avverbio pronominale *ne* che quando tonico diventa *ne'n*: dando origine all'espressione *vè-tè-nèn* mantenuta da tutti gli informanti.⁴⁰

6.7 Il lessico

Come ormai noto il lessico si configura come uno dei livelli di analisi che presenta una maggiore esposizione alla variazione. Esso è il livello della lingua più soggetto all'interazione con il mondo esterno e le particolarità lessicali sono più numerose rispetto a quelle morfologiche e sintattiche. Per usare un'espressione di Berruto (2006: 21) "il lessico è la buccia del sistema linguistico". Infatti, come abbiamo visto, mentre sul piano della morfosintassi la varietà alloglotta sembra resistere, seppur con estrema fatica, sul piano del lessico si è verificata un'immissione massiccia dal dialetto calabrese, o direttamente dall'italiano, nel guardiolo.

Dall'inchiesta condotta emerge che il meccanismo della sostituzione sembra ormai diventato sensibilmente più veloce e automatico: se nella tra-

⁴⁰ In guardiolo i costrutti imperativi con enclisi presentano accento sull'ultimo elemento come in generale nei dialetti occitani, e non solo (Cfr. Morosi 1890; Ronjat 1913; Manzini e Savoia 2005).

scrizione di De Giacomo ‘vescovo’ e ‘soldi’ erano rispettivamente *bonsigneur e turni*, dalla disamina delle mie interviste è emerso che il termine *turni* è andato completamente perduto in favore dell’italiano *soldè*, mentre *bonsènhourè* continua a sopravvivere solo tra pochi parlanti anziani, così come le forme verbali *ionarè* ‘finire’, *brancarè* e la sua variante *raparè* ‘afferrare’. Le forme ormai ricorrenti tra tutti gli altri informanti sono *Vescevē*, *finirè*, e *fermarè*, esiti italiani foneticamente misti con la varietà alloglotta. Parimenti, non mancano forme lessicali di derivazione calabrese come *fattarieddè* in luogo di *fait* per la traduzione del sostantivo ‘racconto’. Anche della forma *ti gliè ‘ncappo* ‘ti ci ho incappato’ attestata da De Giacomo con il significato di ‘ti ho colto in flagrante’, non vi è traccia e tra gli esiti di traduzione dei miei informanti ho potuto riscontrare la sostituzione con l’espressione *t’è trovè* più vicino all’italiano ‘ti ho trovato’ in cui la resistenza del guardiolo sembra concentrarsi nella flessione e non nella base lessicale del verbo. E ancora, nell’espressione “rivà chi ivan jess avúnt bónsigneur”, tradotta da De Giacomo ‘arrivati che furono davanti a Monsignore’, nessuno degli informanti ha saputo riprodurre il costruito perifrastico *vau èsser* per rendere il passato remoto del verbo ‘essere’. Gli esiti registrati riportano *arrivè avount ou Vescevē* o il ricorso alla perifrasi *courè lhi sun arrivè avount ou Vescevē* in cui la coniugazione della forma verbale si limita al presente indicativo o al passato prossimo.

6.8 Alcune considerazioni di carattere fonetico e fonologico

Pur avendo basato la presente parte dell’indagine prevalentemente sull’analisi del sistema morfosintattico e lessicale, lo spoglio delle interviste tramite ascolto e annotazione delle registrazioni mi ha inevitabilmente condotto al rilevamento dei tratti peculiari del sistema fonologico guardiolo. Ciò ha permesso di indagare, seppur superficialmente, il grado di conservazione e di mutamento relativamente al campo della fonetica. La disamina del presente livello di analisi in relazione alle variabili considerate all’interno di questa indagine ha prodotto risultati molto interessanti e degni di nota che tuttavia non hanno certo pretese di esaustività.

Un primo indicatore della buona conservazione del sistema fonologico guardiolo è certamente la permanenza della palatalizzazione della *u* senza distinzioni significative tra i parlanti. A tal proposito, come già sostenuto da Formica (1999) è utile ricordare che la pronuncia palatalizzata della *u* a Guardia Piemontese veniva attestata ancora tra la fine dell’Ottocento e l’inizio del Novecento dalle trascrizioni dei raccoglitori delle ‘novelline provenzali’ i quali, non disponendo di particolari strumenti per riprodurre graficamente i suoni di quella parlata, riportavano l’articolo indeterminativo maschile e femminile *un, una* sotto la forma *in, ina*.⁴¹ Anche l’inchiesta di Parlàngeli (2010: 25) conferma che “in continuazione di

⁴¹ Tale resa grafica viene riscontrata in tutti i nove racconti appartenenti alla tradizione guardiola pubblicati su *La Calabria*.

u lungo si trova generalmente *u palatalizzato*". Chiari esempi, all'interno del racconto da me scelto per la richiesta di traduzione, sono le forme *in ièggè, ina familhè, ina guieizè, in aoutrè ièggè, ina boursè* che hanno confermato la palatalizzazione della *u* come tratto comune a tutti gli informanti.

Ulteriore costante del vocalismo del sistema linguistico guardiolo, riscontrato anche all'interno della presente indagine, è l'indebolimento in *schwa* o il dileguo delle vocali atone finali, inclusa *a* originaria, resa dalla grafia concordata di Genre (1992) con il simbolo *ë*. Pertanto, come sosteneva già Morosi (1890), continua a non esservi alcuna distinzione formale di genere e numero nei sostantivi, mentre rimane nell'articolo e nel pronome. Anche Parlàngeli (2010: 27) conclude che "quasi tutte le vocali finali si riducono al suono indistinto ə".

Passando al consonantismo, risultati interessanti sono quelli prodotti dalle voci *familhè, ngènoulhè, touvalhè, salhè*. Nelle sue inchieste Greco (1988: 723) sosteneva la presenza dell'esito propriamente palatale del nesso L+J solo negli informanti più anziani (*fillə, óllə*) ravvisandone un'evoluzione verso un'occlusiva postpalatale sonora (*figgə, óggə*)⁴² dovuta alla pressione del calabrese. Anche Genre (1992: 22) nella sua grafia indicava la laterale palatale con *lh*, "ancora ben attestata", pur notando che in finale assoluta essa "tende a desonorizzare". E ancora Kunert (1999: 96) attestava la pronuncia di *lh* originaria come occlusiva palatale sonora [j] da "una parte dei guardioli" attribuendone l'influsso "a certe parlate calabresi". I risultati della presente indagine offrono indicazioni piuttosto precise in merito a tale fenomeno. Nel corso delle mie interviste, oltre che nell'articolo maschile plurale *lhi* e nei pronomi maschili e femminili di terza persona singolare e plurale *ilh*, ho potuto riscontrare il mantenimento della laterale palatalizzata [ʎ] solo nella forma verbale *ngènoulhè*. In particolare per quest'ultima forma verbale soltanto tre informanti (*INF. D. 63* anni; *INF. D. 65* anni; *INF. D. 41* anni) hanno reso l'originaria palatale *lh* ed è estremamente interessante notare che si tratta di tre donne guardiole che hanno vissuto all'estero per circa trent'anni. Pertanto, possiamo pensare che l'esito palatale caratterizzi i parlanti più conservativi, mentre oggi la parabola può dirsi grosso modo conclusa determinando una chiara assimilazione al sistema fonologico della varietà calabro-cosentina che utilizza [j].

Procedendo con l'annotazione delle interviste le espressioni *l'è lou verè* e *qui l'è stè* hanno confermato come ulteriore costante del consonantismo guardiolo il passaggio della laterale [l] alla retroflessa, indicata nella grafia con [d]. Siamo di fronte ad un altro evidente fenomeno della pressione del dialetto calabrese. L'originale trattamento guardiolo viene mantenuto in posizione iniziale e davanti a vocale atona (*fait ma loumarè*). Ad ogni modo, se Greco (1988) e Genre (1992) ne individuavano la presenza frequente soprattutto

⁴² Ho ritenuto opportuno mantenere la grafia adottata da Greco (1988).

fra le persone anziane e in misura più ridotta tra le nuove generazioni, dalle risultanze della mia indagine si evince che oggi il ricorso alla retroflessa tipica del calabrese (Cfr. De Biase 1965) è largamente udibile fra tutte le fasce d'età, pur avvertendone una pronuncia meno intensa tra i più giovani.

Un'ultima considerazione meritano le espressioni *boun* e *sacristan* contenute all'interno del racconto. Riguardo alla consonante *n* in finale di parola Kunert (1999, 2006) ne riscontra due diversi esiti: uno velare, in linea con la tendenza delle Valli cisalpine e del provenzale [ŋ], e uno alveolare [n], pur senza fornire indicazioni precise relative alla sua diffusione tra i parlanti. All'interno delle mie interviste si nota che il ricorso alla pronuncia velare è frequente solo tra gli informanti adulti, mentre tra le fasce generazionali più giovani e tra i giovanissimi sembra scomparsa l'originale pronuncia guardiola secondo un adeguamento fonetico alla nasale intervocalica dell'italiano.

7. Risultanze dell'analisi e confronto dei dati

L'analisi del *corpus* ha permesso una breve disamina dei tratti fonetici, morfosintattici e lessicali del sistema linguistico guardiola il quale si presenta piuttosto eterogeneo, presentando caratteri di mescolanza linguistica (Baldi e Savoia 2009b). Dall'indagine condotta attraverso il livello di analisi *micro-sociolinguistico* è stato possibile verificare che ancora una volta le differenze più significative si registrano sull'asse generazionale attraverso la variabile legata all'età che influenza usi, comportamenti e scelte linguistiche dei parlanti.

Prenderò in considerazione nuovamente le fasce generazionali considerate in relazione ai risultati ottenuti al fine di fornire un quadro di riferimento del grado di conservazione, mutamento e sostituzione del sistema linguistico guardiola così come riscontrato "in bocca ai parlanti reali" (Genre 1992: 17).

Per quanto attiene alla fascia generazionale dei giovani (6-25 anni), gli esiti dell'indagine condotta a livello *macro-sociolinguistico* avevano mostrato la necessità di considerare separatamente un sotto-campione formato dai giovanissimi (6-15 anni) che registrava un elevato grado di italoфония (Micali 2015). Il riascolto e l'annotazione delle registrazioni relative a tale sottogruppo mostrano una completa erosione del patrimonio linguistico guardiola su tutti i livelli di analisi. Se in passato l'apertura verso l'«esterno» contemplava la presenza della sola realtà calabrese circostante oggi - e molto più che in passato - la lingua guardiola deve fare i conti, anche e soprattutto, con l'influenza costante e massiccia dell'italiano che, come abbiamo visto dalle risultanze dell'indagine sociolinguistica, dall'alto impone i suoi effetti sulle nuove generazioni attraverso l'azione esercitata dai *mass media* e dalla scuola.

Se Formica (1999: 78) nel suo lavoro definiva i parlanti più giovani come quelli più esposti al rischio per quanto concerne la conservazione del patrimonio di base e manifestava serie preoccupazioni in termini di «tramandabilità

della lingua occitanica” ravvisando una parlata “dalla occitanicità traballante”, oggi i risultati attestati dalla presente ricerca mettono in luce che la situazione rasenta il *language suicide* (Denison 1977; Berruto 2007; King *et al.* 2008; Baldi e Savoia 2009b). I giovani guardioli non risultano sufficientemente esposti alla lingua minoritaria caratterizzandosi come dei parlanti imperfetti o *semi-speakers*,⁴³ e laddove ancora lo fossero, sono essi stessi a non esserne interessati non ritenendo la lingua guardiola spendibile in termini di prestigio linguistico e sociale. Il numero degli italofoeni appartenenti a questa fascia d'età è aumentato esponenzialmente e anche nel caso di parlanti che si definiscono competenti le loro riproduzioni si limitano a qualche sporadica manifestazione di *code-switching* e all'inserimento di qualche parola in guardiolo all'interno di un discorso condotto interamente in italiano. Anche per quando riguarda gli usi e le competenze nel dialetto calabrese i giovanissimi si mostrano esclusivamente competenti passivi.⁴⁴ Pertanto, non credo di essere lontana dal vero nell'affermare che il processo di “corposo sfaldamento” rilevato da Formica si sta pericolosamente trasformando in un processo di definitivo abbandono del codice alloglotto. Del resto, come afferma Berruto (2007: 28) “il *language shift* con collasso e sostituzione di lingua è uno dei possibili esiti del *language contact*” (Dell'Aquila e Iannaccàro 2006; Weinreich 2008).

Quanto ai parlanti appartenenti alla restante parte della fascia generazionale considerata, le risultanze dell'indagine mostrano un graduale depauperamento della struttura fonologica, morfosintattica e lessicale. La distribuzione negli usi e l'insieme delle competenze linguistiche riscontrate all'interno dei vari livelli di analisi non sembrano essere confortanti circa la sopravvivenza e la trasmissione della lingua guardiola, soprattutto se confrontati con gli esiti dei parlanti più adulti e degli anziani. I fenomeni di mutamento e sostituzione riscontrati a livello morfosintattico ma anche e soprattutto nella struttura fonetica sono indicativi di un progressivo abbandono dell'idioma alloglotto in una prospettiva di medio-lungo termine.

Passando poi alla seconda fascia generazionale considerata (25-35 anni), a ben vedere è lecito ipotizzare che i miei informanti appartengano al gruppo dei giovani parlanti analizzati da Formica nel corso delle sue ricerche svolte

⁴³ Dorian (1981; 1989); Dal Negro (2004a; 2004b); Dal Negro e Guerini (2007),

⁴⁴ Seguendo lo schema elaborato da (1989) e alla luce dei risultati ottenuti attraverso le presenti indagini, oggi la situazione di Guardia Piemontese può essere rappresentata da un tipo di repertorio in cui la lingua standard è posta sul livello più alto (A) in quanto lingua ufficiale e nazionale, mentre il codice alloglotto e il dialetto della zona circostante si trovano sul livello più basso (B), con una subordinazione di entrambi i codici all'italiano in termini di dilalia. Tuttavia è stato possibile riscontrare un ruolo pressoché marginale svolto dal dialetto calabrese all'interno del repertorio linguistico della comunità guardiola. Dunque, senza molte sorprese è l'italiano il principale concorrente della lingua alloglotta.

ormai quindici anni fa.⁴⁵ Ma a questo punto occorre fare un distinguo: se quel “sentimento di riappropriazione della coscienza linguistica” unito ad un “rinnovato approccio con la propria lingua di cultura” individuati da Formica (1999: 80) continuano a caratterizzare gran parte dei parlanti in questione, le competenze riscontrate nel corso dell’indagine, benché più confortanti rispetto a quelle dei più giovani, dimostrano la sistematica tendenza dei parlanti appartenenti a questa generazione ‘di mezzo’ alla contaminazione del codice alloglotto con la varietà calabro-cosentina ma anche con l’italiano dominante.⁴⁶ Tale generazione sembra non operare una netta separatezza tra i codici linguistici come avviene per i parlanti delle fasce più mature e ciò potrebbe determinare una lenta corruzione dell’idioma alloglotto soprattutto a livello del sistema fonologico e lessicale che, come si è visto, risente fortemente e dell’azione dell’italiano e dalle spinte del dialetto calabrese.

Passando alla classe d’età 36-45 anni, i parlanti in questione dimostrano una più salda competenza della parlata alloglotta su tutti i livelli di analisi. Le differenze più marcate rispetto alle fasce finora considerate si registrano soprattutto nel sistema fonetico e fonologico che si presentano più conservativi. Le spinte esogene dell’italiano non sembrano intaccare la struttura della lingua guardiola nei parlanti appartenenti a questa fascia d’età i quali distinguono nettamente tra codice nazionale e codice minoritario sulla base dei domini d’uso e delle relazioni di ruolo in termini di diglossia.

È interessante osservare che all’interno di questa classe d’età si possono scorgere le distinzioni di genere più significative. Esse risultano strettamente legate ad un’ulteriore variabile, la condizione professionale degli informanti. Se le donne sono in larga misura casalinghe e pertanto totalmente immerse nella vita del piccolo borgo, gran parte degli uomini svolge un’attività professionale fuori dal paese ed in costante contatto con le comunità finitime. Tutto ciò si riflette in competenze, usi e comportamenti linguistici differenti: le donne, pur mostrando una competenza più conservativa della lingua alloglotta, ricorrono sovente all’uso dell’italiano nel rapporto con i figli. Tale risultanza riflette quanto già riscontrato a proposito dell’educazione e della trasmissione linguistica alle generazioni successive in termini di spendibilità e di prestigio (Labov 1972; Moretti e Antonini 2000). Per converso, gli uomini, pur ricorrendo in misura fortemente ridotta alla lingua nazionale, sono portati ad un uso più massiccio della varietà calabro-cosentina in quanto essa

⁴⁵ Formica ha distinto tre sub-fasce: 6-10 anni, 11-18 anni e 19-25 anni. I parlanti cui faccio riferimento si inseriscono all’interno della fascia di mezzo e in parte all’ultima fascia considerata.

⁴⁶ Non bisogna dimenticare che dalle risultanze della prima parte dell’indagine gli informanti in questione sono risultati i più sensibili all’uso della varietà-calabro cosentina nei diversi domini e che nelle relazioni di ruolo il guardiolo risulta costantemente affiancato all’italiano nella comunicazione con i genitori.

permette loro una maggiore identificazione con la realtà economica e sociale circostante nella quale sono quotidianamente impegnati, “come nello schema interpretativo della *accommodation theory*” (Baldi e Savoia 2009b: 89). Pertanto, mi sembra possibile sostenere che per quanto attiene ai parlanti adulti di sesso maschile la situazione all'interno del piccolo centro storico rifletta un effettivo trilinguismo o *triglossia*, in cui gli usi si distribuiscono nei domini in maniera tale che la parlata alloglotta e il dialetto calabrese condividono gli ambiti tipici della dialettologia, sovrapponendosi (Dal Negro e Guerini 2007). Nello specifico, la varietà calabro-cosentina si pone su un livello M (medio) fra A e B, risultando il principale concorrente della parlata alloglotta e contribuendo in tal modo ad un processo di progressiva perdita di vitalità in cui questa è coinvolta (Berruto 2006).

Infine, quanto all'ultima fascia d'età considerata (46-70 anni) è opportuno distinguere, come per i giovani parlanti, due sottocategorie che rispecchiano diversi gradi di usi e competenze linguistiche. Si tratta di scindere la generazione dei nati negli anni Cinquanta, che è la prima in Italia ad aver frequentato la scuola media dell'obbligo,⁴⁷ dalla restante parte di soggetti che si caratterizza per un basso, o addirittura assente, livello di scolarizzazione. Se per la fascia generazionale precedente la variabile legata al genere ha segnato particolari differenze, all'interno di questa classe d'età è il grado di istruzione a determinare il divario. Se l'aumento del livello di scolarizzazione ha intaccato solo in misura ridotta la vitalità della lingua alloglotta fra i parlanti in questione, è nella trasmissione di tale lingua alle generazioni successive che si registrano gli scarti più evidenti rispetto ai nati prima degli anni Cinquanta. Per questi ultimi, infatti, l'italiano ha sempre rappresentato un codice *altro*, e anche le pressioni della varietà calabro-cosentina sono state poco influenti sul sistema linguistico guardiolo. Occorre aggiungere che per molti decenni nelle regioni meridionali l'elevato tasso di analfabetismo ha camminato di pari passo con l'elevato grado di dialettologia,⁴⁸ che nel caso specifico di Guardia Piemontese si traduceva nell'uso esclusivo della parlata alloglotta. L'evasione dall'obbligo scolastico ha continuato a rimanere costante in Calabria fino a tutto il dopoguerra; pertanto l'azione svolta dalla scuola ai fini dell'insegnamento e della diffusione della lingua nazionale ha cominciato a sortire i suoi effetti solo nei decenni successivi (De Mauro 1963).

Tornando ai risultati ottenuti dalla presente indagine mi sembra lecito concludere che solo la generazione dei nati prima degli anni Cinquanta rappresenta quella piccola parte di popolazione guardiola che ha mantenuto la

⁴⁷ Si tratta, altresì, della prima generazione che ha avuto accesso alla televisione in maniera massiccia.

⁴⁸ Nel 1951 la percentuale di analfabeti in Calabria è la più alta d'Italia raggiungendo il 32% (De Mauro 1963).

vitalità della varietà alloglotta e nella struttura linguistica e nella trasmissione intergenerazionale. Nel corso delle mie interviste la competenza linguistica riscontrata tra i parlanti più anziani riflette il più alto grado di conservazione dell'idioma alloglotta. Tra i parlanti in questione la struttura morfosintattica e la struttura fonetica non appaiono minimamente intaccate. Per quanto attiene al lessico tale livello appare addirittura maggiormente conservativo rispetto allo stato di lingua che emerge dal racconto originale risalente ai primi del Novecento confermando la scarsa influenza del contatto persino con la realtà dialettale circostante⁴⁹ e inducendomi a definire tali parlanti *gli alferi* della lingua guardiola.

Riferimenti bibliografici

- Aarne, Antti A, and Stith Thompson. 1961. *The Types of the Folktale: A Classification and Bibliography*. Helsinki: The Finnish Academy of Science and Letters.
- Albano Leoni, Federico (a cura di). 1979. *I dialetti e le lingue di minoranza di fronte all'italiano: Atti dell'XI Congresso internazionale della Società di linguistica italiana, Cagliari, 27-30 maggio 1977*. Roma: Bulzoni.
- Alfonzetti, Giovanni. 1992. *Il discorso bilingue*. Pavia: Franco Angeli.
- Alfonzetti, Giovanna. 1995. "Code switching e Code Mixing nell'Atlante Linguistico della Sicilia." In *Dialetti e lingue nazionali: Atti del XXVII Congresso internazionale di studi della Società di linguistica Italiana, Lecce 28-30 ottobre 1993*, a cura di Maria Teresa Romanello, e Immacolata Tempesta, 413-431. Roma: Bulzoni.
- Altimari, Francesco, e Leonardo M. Savoia (a cura di). 1994. *I dialetti italo-albanesi*. Roma: Bulzoni.
- Altimari, Francesco. 1986. "Profili storico-letterari." In *L'esilio della parola*, a cura di Francesco Altimari, Mario Bolognari, e Paolo Carrozza, 1-31. Pisa: ETS.
- Altimari, Francesco. 1992. "Per una storia della dialettologia Arbëreshe." *Quaderni di Zjarri* 16: 7-89.
- Baldi, Benedetta, e Leonardo M. Savoia. 2009a, *Lingua e società*. Pisa: Pacini.
- Baldi, Benedetta, e Leonardo M. Savoia. 2009b, *La lingua e i parlanti*. Pisa: Pacini.
- Benincà, Paola. 1983. "Il clitico a nel dialetto padovano." In *Studi linguistici in onore di Giovan Battista Pellegrini*, a cura di Paola Benincà, Michele Cortelozzo, Aldo Luigi Prosdocimi, Laura Vannelli, e Alberto Zamboni, 25-35. Pisa: Pacini.
- Benincà, Paola. 1994. *La variazione sintattica. Studi di dialettologia romanza*. Bologna: Il Mulino.
- Berruto, Gaetano. 1974. *La sociolinguistica*. Bologna: Zanichelli.
- Berruto, Gaetano. 1985. "I pulman l-e nen ch-a cammina tanto forte. Su commutazione di codice e mescolanza dialetto-italiano." *Vox romanica* 44: 59-76.
- Berruto, Gaetano. 1990. "Italiano regionale, commutazione di codice e enunciati mistilingui." In *L'italiano regionale*, a cura di Michele Cortelozzo e Alberto Mioni, 105-130. Roma: Bulzoni.

⁴⁹ Come sostenuto da Genre (1992) i tratti calabresi nei parlanti anziani risalgono a vecchia data senza che essi ne abbiano coscienza.

- Berruto, Gaetano. 1993. "Varietà diamesiche, diastratiche, diafasiche." In *Introduzione all'italiano contemporaneo*, a cura di Alberto Sobrero, 37-92. Roma-Bari: Laterza.
- Berruto, Gaetano. 1997. "Code-Switching and Code-Mixing." In *The Dialects of Italy*, ed. by Martin Maiden and Parry Mair, 394-400. London: Routledge.
- Berruto, Gaetano. 2006. *Fondamenti di sociolinguistica*. Roma-Bari: Laterza.
- Berruto, Gaetano. 2007. "Lingue minoritarie e sociolinguistica del contatto." In *Minoranze linguistiche. Prospettive, strumenti, territori*, a cura di Carlo Consani e Paola Desideri, 17-31. Roma: Carocci.
- Berruto, Gaetano. 2009. "Lingue minoritarie." In *XXI Secolo. Comunicare e rappresentare*, diretto da Tullio Gregory, 335-346. Roma: Istituto della Enciclopedia Italiana.
- Bitonti, Alessandro. 2012. *Luoghi, lingue, contatto. Italiano, dialetto e francoprovenzale in Puglia*. Galatina: Congedo Editore.
- Bracco, Claudio, Luciana Brandi e Patrizia Cordin. 1985. "Sulla posizione soggetto in italiano e in altri dialetti dell'Italia centro meridionale." In *Sintassi e morfologia della lingua italiana d'uso: teorie e applicazioni. Atti del XVII Congresso Internazionale di Studi SLI, Urbino 11-13 settembre 1983*, a cura di Annalisa Franchi de Bellis, e Leonardo M. Savoia, 185-209. Roma: Bulzoni.
- Brandi, Luciana, e Patrizia Cordin. 1981. "Dialetti italiani: un confronto sul parametro del soggetto nullo." *Rivista di grammatica generativa* 6: 33-87.
- Brandi, Luciana, and Patrizia Cordin. 1989. "Two Italian Dialects and the Null Subject Parameter." In *The Null Subject Parameter*, ed. by Osvaldo Jaeggli, and Ken Safir, 111-142. Dordrecht: Kluwer Academic.
- Cagnazzi, Anna Rosa. 2005. "Analisi di fenomeni grammaticali in elaborati scolastici del triennio delle superiori (Sondrio - Tirano, a.s. 2000/2002)." *Annali della Facoltà di Lettere e Filosofia dell'Università degli Studi di Milano* 56 (1): 269-302.
- Chambers, Jack K., and Peter Trudgill. 1998. *Dialectology*. Cambridge: Cambridge UP.
- Como, Paola. 2007. *La variabilità del dialetto. Uno studio su Monte di Procida*, Napoli: Liguori.
- Cortelazzo, Manlio. 1969. *Avviamento critico allo studio della dialettologia italiana, I, Problemi e metodi*, Pisa: Pacini.
- Creazzo, Giuseppe, Agostino Formica, e Hans Peter Kunert. 2001. *O libre meu, Manuale didattico per l'insegnamento della lingua occitana nella scuola*. Paola: Gnisci.
- Dal Negro, Silvia. 2004a. *The Decay of Language*. Bern: Peter Lang.
- Dal Negro, Silvia. 2004b. "Language contact and dying languages." *Revue française de linguistique appliquée* IX (2): 47-58.
- Dal Negro, Silvia. 2005. "Il codeswitching in contesti minoritari soggetti a regressione linguistica." *Rivista di Linguistica* 17: 157-178.
- Dal Negro, Silvia, e Piera Molinelli (a cura di). 2002. *Comunicare nella torre di Babele*. Roma: Carocci.
- Dal Negro, Silvia, Vittorio Dell'Aquila, e Gabriele Iannàccaro. 2004. *Walser in Piemonte. Un'indagine sociolinguistica*. Milano: Centre d'Études Linguistiques pour l'Europe.
- Dal Negro, Silvia, e Federica Guerini. 2007. *Contatto. Dinamiche ed esiti del pluri-linguismo*. Roma: Aracne.
- De Biase, Francesco. 1965. *Grammatica e sintassi del dialetto cosentino*. Cosenza: Lupia.
- De Giacomo, Giovanni. 1902. "Novelletta provenzale." *La Calabria. Rivista di letteratura popolare* XIV (5): 37-38.

- De Mauro, Tullio. 1963. *Storia linguistica dell'Italia Unita*. Roma: Laterza.
- De Mauro, Tullio. 1977. *Scuola e linguaggio*. Roma: Editori Riuniti.
- Dell'Aquila, Vittorio, e Gabriele Iannàccaro. 2004. *La pianificazione linguistica. Lingue, società e istituzioni*. Roma: Carocci.
- Dell'Aquila, Vittorio, e Gabriele Iannàccaro. 2006. *Survey Ladins. Usi linguistici nelle Valli Ladine*. Milano: La Feltrinelli.
- Denison, Norman. 1977. "Language death or language suicide?." *Linguistics* 191: 13-22.
- Denison, Norman. 2000. "Le isole linguistiche e il cambiamento linguistico." In *Isole linguistiche?: per un'analisi dei sistemi in contatto*, a cura di Gianna Marcato, 127-136. Padova: Unipress.
- Dorian, Nancy C. 1981. *Language Death. The Life Cycle of a Scottish Gaelic Dialect*. Philadelphia: University of Pennsylvania Press.
- Dorian, Nancy. C. (ed.) 1989. *Investigating Obsolescence. Studies in Language Contraction and Death*. Cambridge: Cambridge UP.
- Dressler, Wolfgang U. 1996. "Language Death." In *Towards a Critical Sociolinguistics*, ed. by Rajendra Singh, 195-210. Amsterdam: Benjamins.
- Dressler, Wolfgang U. 2003. "Dallo stadio di lingue minacciate allo stadio di lingue moribonde attraverso lo stadio di lingue decadenti: una catastrofe ecolinguistica considerata in una prospettiva costruttivista." In *Ecologia linguistica. Atti del XXXVI Congresso internazionale di studi della Società di Linguistica Italiana (SLI), Bergamo, 26-28 settembre 2002*, a cura di Ada Valentini, Piera Mulinelli, Pierluigi Cuzzolin, Giuliano Bernini, 9-25. Roma: Bulzoni.
- Ferguson, Charles A. 1959. "Diglossia." *Word* 16: 325-340.
- Fishman, Joshua A. 1965. "Who Speaks What Language to Whom and When." In *The Bilingualism Reader*, ed. by Li Wei, 89-106. London: Routledge.
- Fishman, Joshua, A. 1991. *Reversing Language Shift*. Clevedon: Multilingual Matters.
- Formica, Agostino (a cura di). 1999. *Guardia Piemontese le ragioni di una civiltà - Indagine sul mondo occitanico calabrese*. Paola: Gnisci.
- Genre, Arturo. 1974. "Ancora sulla grafia. Risposta a F. Bronzat e C. Rabo." *Lou Soulestrelh* 2: 3.
- Genre, Arturo. 1986a. "Il 'gardioul' e la 'tramountanè': parlata e costume tradizionale femminile." In *I Calabro-Valdesi. Guida ai luoghi storici*, a cura di Attilio Merlo, Enzo Stancati e Arturo Genre, 29-36. Torino: Claudiana.
- Genre, Arturo. 1986b. "A proposito degli studi sulla parlata e l'origine dei Calabro-Valdesi." *Bollettino dell'Atlante Linguistico Italiano* III (8-9): 5-25.
- Genre, Arturo. 1988. "La parlata di Guardia Piemontese." In *Valdismo e Valdesi in Calabria. Atti del Convegno, Catanzaro 11-12 ottobre 1985*, a cura del Centro Studi 'G. Gangale', 23-57. Crotona: Brueghel.
- Genre, Arturo. 1992. (a cura di). *Taliant dè la pèirè da Garroc. Canti, filastrocche, racconti, indovinelli e proverbi di Guardia Piemontese*. Alessandria: Edizioni dell'Orso.
- Genre, Arturo. 1994. "L'ortografia del patouà." *La Beidana* 20: 30-36.
- Giacalone Ramat, Anna. 1979. *Lingua e comportamento linguistico. La situazione di Gressoney*. Aosta, Musumeci.
- Grassi, Corrado. 1957. "Per una storia delle vicende culturali e sociali di Guardia Piemontese ricostruite attraverso la sua parlata attuale." *Bollettino della Società di Studi Valdesi* 59 (101): 71-77.
- Greco, Anna Rosa. 1988. "Breve nota sul costruito di Guardia Piemontese VADO+infinito." In *Miscellanea di Studi Romanzi offerti a Giuliano Gasca Quei-*

- razza, a cura di Anna Cornagliotti, Lucia Fontanella, Marco Piccat, Alda Rossebattiano, e Alessandro Vitale-Brovarone, 345-351. Alessandria: Edizioni dell'Orso.
- Greco, Anna R. 1993. "Aspetti fonetici e morfosintattici della parlata guardiola." In *Atti del Secondo Convegno Internazionale della Association Internationale d'Etudes Occitanes, Torino 31 agosto-5 settembre 1987*, vol. II, a cura di Giuliano Gasca Queirazza, 721-726. Università di Torino: Dipartimento di Scienze Letterarie e Filologiche.
- Giacalone Ramat, Anna. 1979. *Lingua, dialetto e comportamento linguistico. La situazione di Gressoney*. Aosta: Musumeci.
- Giacalone Ramat, Anna. 1995. "Code-switching in the context of dialect/standard language relations." In *One Speaker, two Languages. Cross-Disciplinary Perspectives on Code-Switching*, ed. by Lesley, Milroy, and Pieter Muysken, 45-67. Cambridge: Cambridge UP.
- Gumperz, John. 1982. *Discourse Strategies*. Cambridge: Cambridge UP.
- Gumperz, John J., and Robin Wilson. 1971. "Convergence and Creolization. A Case from the Indo-Aryan/Dravidian Border." In *Pidginization and Creolization of Languages*, ed. by Dell Hymes, 151-167. Cambridge: Cambridge UP.
- Halliday, Micheal A.K. 1973. "Il linguaggio in una prospettiva sociale." In *Linguaggio e società*, a cura di Pier Paolo Giglioli, 237-264. Bologna: Il Mulino.
- Iannàccaro, Gabriele. 1995. *Il dialetto percepito. Sulle reazioni di parlanti di fronte al cambio linguistico*. Alessandria: Edizioni dell'Orso.
- King, Kendall A., Natalie Schilling-Estes, Lyn Fogle, Jia Jackie Lou and Barbara Soukup (eds) 2008. *Sustaining linguistic diversity*. Washington: Georgetown UP.
- Kunert, Hans P. 1993. "Quale grafia per l'occitano di Guardia Piemontese?." *Quaderni del Dipartimento di Linguistica* 10 (4): 28.
- Kunert, Hans P. 1999. "La lingua di Guardia Piemontese e l'importanza della scrittura 'che unisca'." In *Guardia Piemontese le ragioni di una civiltà. Indagine sul mondo occitanico calabrese*, a cura di Agostino Formica, 89-107. Paola: Gnisci.
- Kunert, Hans P. 2002. "Scrivere il guardiola." In *Le minoranze linguistiche in Calabria, Atti del Convegno d'area grecanica, rom, arberesh, occitanica, febbraio-maggio 1998*, a cura di Paola Radici Colace, 279-282. Ardore Marina.
- Kunert, Hans P. 2005a. "Le passage de l'oralité à l'écriture: écrire l'occitan de Guardia Piemontese." In *La Voix occitane. Actes du VIIIe Congrès de l'Association Internationales d'Etudes Occitanes, Toulouse 19-24 août 1996*, II, 953-964. Bordeaux: Presses Universitaires de Bordeaux.
- Kunert, Hans P. 2005b. *Vocabolario dell'occitano di Guardia Piemontese*. Comune di Guardia Piemontese.
- Kunert, Hans P. 2006. *Breve Grammatica dell'occitano di Guardia Piemontese*. Comune di Guardia Piemontese.
- Labov, William. 1970. "The Study of Language in Its Social Context." *Studium Generale* 23: 30-87.
- Labov, William. 1972. *Sociolinguistic Patterns*. Philadelphia: University of Pennsylvania Press.
- Labov, William. 1984. "Field methods of the Project on Linguistic Change and Variation." In *Language in Use*, ed. by Baugh John and Joel Sherzer, 28-53. Englewood Cliffs: Prentice Hall.
- Mancarella, Giovanni B. 2000. "Le minoranze linguistiche francoprovenzali dell'Italia meridionale: conservazione e innovazione." In *Atti del I Convegno Internazionale: le minoranze linguistiche in Calabria: proposte per la difesa di identità etnico-*

- culturali neglette, Locri 5-7 Giugno 1998*, a cura di Paola Radici Colace, 157-170. Polistena: Arti grafiche Edizioni.
- Manzini, M. Rita, e Leonardo M. Savoia. 2005. *I dialetti italiani e romanci. Morfo-sintassi generativa*, vol. I. Alessandria: Edizioni dell'Orso.
- Manzini, M. Rita, e Leonardo M. Savoia. 2007. "Variazione sintattica nel costruito ausiliare arbëresh. La variazione come problema storico." In *Minoranze linguistiche. Prospettive, strumenti, territori*, a cura di Carlo Consani e Paola Desideri, 85-102. Roma: Carocci.
- Micali, Irene. 2013. "Guardia Piemontese: note storiche, antropologiche e linguistiche." *Bollettino dell'Istituto della Biblioteca Calabrese* 2: 119-128.
- Micali, Irene. 2014. *Guardia Piemontese: isola occitana in Calabria. Un'indagine socio-linguistica*. Tesi di Dottorato. Università degli Studi di Firenze.
- Micali, Irene. 2015. "Grado di vitalità della varietà alloglotta di Guardia Piemontese (CS)." In *Dialecto parlato, scritto, trasmesso*, a cura di Gianna Marcato, 43-52. Padova: Unipress.
- Miola, Emanuele. 2013. *Innovazione e conservazione in un dialetto di crocevia. Il kje di Prea*. Milano: Franco Angeli.
- Mioni, Alberto. 1989. "Osservazioni sui repertori linguistici in Italia." In *Dialettologia e varia linguistica per Manlio Cortelazzo*, a cura di Gianluigi Borgato e Alberto Zamboni, 421-430. Padova: Unipress.
- Morelli, Tommaso. 1859. *Opuscoli storici e biografici*. Napoli: Gaetano Nobile.
- Moretti, Bruno. 1999. *Ai margini del dialetto. Varietà in sviluppo e varietà in via di riduzione in una situazione di inizio di decadimento*. Locarno: Dadò Editore.
- Moretti, Bruno, e Francesca Antonini. 2000. *Famiglie bilingui. Modelli e dinamiche di mantenimento e perdita di lingua in famiglia*. Locarno: Osservatorio Linguistico della Svizzera Italiana.
- Morosi, Giuseppe. 1890. "Il dialetto di Guardia Piemontese in Calabria Citeriore." *Archivio Glottologico Italiano* XII: 381-393.
- Myers-Scotton, Carol. 1993a. *Social Motivations for Codeswitching. Evidence from Africa*. Oxford: Clarendon Press.
- Myers-Scotton, Carol. 1993b. *Dwelling Languages. Grammatical Structure in Codeswitching*. Oxford: Clarendon Press.
- Mattheier, Klaus J. 1987. "Alter, Generation." In *Sociolinguistics/Soziolinguistik*, ed. by Ammon, Ulrich, Norbert Dittmar, Mattheier Klaus, 78-82. Berlin-New York: De Gruyter.
- Parlangèli, Paola. 2010. *Fonetica di Guardia Piemontese*. Lecce: Edizioni Grifo.
- Paulis, Giulio, Immacolata Pintu, e Ignazio Putzu. 2013. *Repertorio plurilingue e variazione linguistica a Cagliari*. Milano: Franco Angeli.
- Pla-Lang, Luisa. 2008. *Occitano in Piemonte: riscoperta di un'identità culturale e linguistica?*. Francoforte: Peter Lang.
- Poletto, Cecilia. 1993. *La sintassi del soggetto nei dialetti italiani settentrionali*. Padova: Unipress Press.
- Poletto, Cecilia. 2000. *The Higher Functional Field: Evidence from Northern Italian Dialects*. Oxford: Oxford UP.
- Rizzi, Luigi. 1986. "On the Status of Subject Clitics in Romance." In *Studies in Romance Linguistics*, ed. by Osvaldo, Jaeggli and Carmen Silva-Corvalan, 391-419. Dordrecht: Foris.

- Rohlfs, Gerard. 1956. "Per l'origine delle colonie gallo-italiche nel Mezzogiorno d'Italia." *Bollettino del Centro Studi Filologici e Linguistici Siciliani* IV: 388-391.
- Rohlfs, Gerhard. 1968. *Grammatica storica della lingua italiana e dei suoi dialetti, Morfologia*. Torino: Einaudi.
- Rohlfs, Gerhard. 1969. *Grammatica storica della lingua italiana e dei suoi dialetti, Sintassi e formazione delle parole*. Torino: Einaudi.
- Ronjat, Jules. 1913. *Essai de syntaxe des parlers provençaux modernes*. Paris: Macon.
- Sanga, Glauco. 1991. "I metodi della ricerca sul campo." *Rivista Italiana di Dialettologia* 15: 165-181.
- Sloetjes, Han and Peter Wittenburg. 2008. "Annotation by category - ELAN and ISO DCR." In *Proceedings of the 6th International Conference on Language Resources and Evaluation (LREC 2008)*. Paris: ELRA.
- Sobrero, Alberto. 1992. "Alternanza di codici, fra italiano e dialetto: dalla parte del parlante." In *Il dialetto nella conversazione. Ricerche di dialettologia pragmatica*, a cura di Alberto Sobrero, 27-28. Galatina: Congedo Editore.
- Telve, Stefano. 2004. "Passato remoto, uso del tempo verbale nell'italiano contemporaneo." *La Crusca per voi* 28: 12.
- Turchetta, Barbara. 2000. *La ricerca di campo in linguistica*. Roma: Carocci.
- Vegezzi Ruscalla, Giovenale. 1990. *Colonia piemontese in Calabria. Studio etnografico*. Cosenza: Brenner.
- Venturelli, Gastone. 1983. *Leggende e racconti popolari della Toscana*. Roma: Newton Compton.
- Weinreich, Uriel. 2008. *Lingue in contatto*. Torino: Boringhieri.

Per una descrizione linguistica dell'ucraino

Salvatore Del Gaudio

Taras Shevchenko National University of Kyiv (<sadega@hotmail.com>)

Abstract:

Ukrainian Studies have undoubtedly assisted at a rapid international proliferation in the last decades. Outside Ukraine, Austro-German and North American scholars have played an essential role in popularizing Ukrainian linguistic and sociolinguistic issues. The same cannot be said for the Italian Slavistic and Ukrainistic tradition, where, notwithstanding consistent contributions on Ukrainian culture, literature, history, language history and translation, papers devoted to linguistic issues and/or aimed at a formal description of the Ukrainian language are almost inexistent. Even among Italian linguists, and despite the large presence of Ukrainian communities in Italy, very little is known about this language. For the reasons just expressed, we undertake, in this article, the task to provide a preliminary description of Ukrainian aimed at Italian academic readers.

Keywords: East Slavic Languages, Ukrainian Language, Ukrainian Linguistics

0. *Introduzione*

Studi specifici volti a offrire una caratterizzazione linguistica e sociolinguistica della lingua ucraina, se si eccettuano i sostanziali lavori di Shevelov (1977a, 1979, 1993), sono tradizionalmente limitati nella letteratura scientifica internazionale di buona parte del XX secolo. Diversi sono stati, soprattutto nella scuola linguistica sovietico-ucraina, i tentativi di studiare l'origine e la collocazione che l'ucraino occupa tra le lingue slave (Bulachovs'kyj 1948, 1957).¹

¹ Sull'argomento vedi anche Del Gaudio (2015c). Nelle intenzioni di chi scrive questo recente contributo sulla collocazione linguistico-tipologica "dell'ucraino tra le lingue slave" avrebbe dovuto essere successivo al presente articolo.

L'impulso seguito all'affrancamento politico dell'Ucraina dal blocco sovietico ha prodotto, nell'ucrainistica di stampo austro-tedesco e anglo-americano, oltretutto in quella del paese d'origine, una serie di studi di notevole interesse scientifico miranti ad approfondire aspetti descrittivi, tipologico-areali e sociolinguistici dell'ucraino (Besters-Dilger 2000a, 2000b, 2002: 49-76, 2009; Danylenko 2010, 2012, 2013; Hrycenko 2013; *inter alia*). Nel contempo sono apparse delle pregevoli monografie e contributi vari di autorevoli linguisti ucraini, redatti sia in ucraino che in russo e dedicati alle diverse questioni teoriche della grammatica e sintassi ucraine.²

Se si prescinde da alcune grammatiche contrastive, tra cui la pionieristica "grammatica contrastiva ucraino-inglese" di Žluktenko (1960), sostanzialmente inferiori di numero sono gli studi di impronta tipologico-contrastiva e tipologico-areale. Tra i primi citiamo il poderoso volume di grammatica contrastiva ucraino-russa edito da Ozerova (2003) con un'ampia trattazione dei processi derivazionali in entrambe le lingue.

Nell'ultimo decennio è egualmente aumentato il numero di studi dedicati precipuamente alla situazione sociolinguistica in Ucraina, alla questione del bilinguismo ucraino-russo, alle forme di contatto e di 'ibridizzazione' linguistica (*suržyč*), nonché alla varietà del russo parlato in Ucraina (Del Gaudio 2010a, 2012a). Tuttavia nel panorama slavistico italiano attuale, una descrizione meramente linguistica dei tratti idiosincratici dell'ucraino sembra mancare. A questo va aggiunto che nella tradizione slavistica italiana e, in senso lato, in quella linguistica, l'ucraino, malgrado il consistente numero di parlanti che lo pongono potenzialmente al secondo posto tra le lingue slave più parlate al mondo, è relegato a un settore di nicchia, con la conseguenza che lavori specifici sull'argomento restano assai sporadici. Costituiscono un'eccezione alcuni tentativi intrapresi da Brogi (2005), la modesta descrizione dell'ucraino fornita da Cantarini (1993) in un contesto slavistico più ampio e il resoconto, a fini prevalentemente didattici, presentato da Fici (2001) nel volume *Le lingue slave moderne*.³ Ciò dipende anche dal fatto che l'ucraino in ambito accademico è tendenzialmente inserito nella cornice marginale dei programmi didattici di filologia slava e, in casi ben più rari, in programmi più esaustivi di linguistica slava.

Per le ragioni esposte si è deciso di offrire un primo quadro di insieme dell'ucraino evidenziandone la distribuzione geo-linguistica e i tratti linguistici,

² Tra le grammatiche accademiche più popolari in Ucraina vanno menzionate Bezpojsko *et al.* (1993); Vychovanec' e Horodens'ka (2004).

³ Il contributo, nell'insieme positivo, non è privo di qualche inesattezza terminologica e, talvolta, contenutistica. Ad esempio: il possesso con *maty* 'avere' e il costrutto locativo presso X è Y pertengono entrambi allo standard e sono perfettamente intercambiabili, diversamente da quanto affermato in Fici (2001: 114). L'uso del futuro sintetico con desinenza -mu non è determinato "da ragioni politiche" ma dal registro del parlante e dalla sfumatura semantica che si intende dare. Cfr. Fici (2001: 112).

a nostro giudizio, più rappresentativi. L'obiettivo che ci poniamo, dunque, non consiste tanto nel presentare un contributo innovativo su questioni linguistiche afferenti a problematiche specifiche dell'ucraino. Piuttosto, esso intende introdurre il pubblico accademico italiano alle problematiche di quest'ultimo, con lo scopo di favorirne approfondimenti successivi.⁴ Va aggiunto che uno *status quaestionis* e una presentazione generale aggiornata dell'ucraino scarseggiano ancora oggi non solo in italiano ma anche nella maggior parte delle tradizioni slavistiche e linguistiche europee.

La prima parte dell'articolo si incentrerà pertanto su una breve presentazione in chiave sociolinguistica dell'argomento. In questa fase si esporranno le fasi fondamentali che hanno segnato la formazione dell'ucraino moderno, la distribuzione geo-linguistica e i domini d'uso di quest'ultimo (fattori extra linguistici). I paragrafi successivi, invece, saranno imperniati su una descrizione formale della lingua standard confrontata, a tratti, con il russo e il bielorusso. Per brevità e perché esula dai nostri scopi ometteremo le vicende sociolinguistiche in dimensione diacronica.⁵

1. *L'ucraino: distribuzione e usi*

Sul piano geo-linguistico l'area di diffusione della lingua ucraina odierna si interpone tra il russo lungo i confini nord orientali e sud-orientali, il bielorusso nella parte settentrionale e nord-occidentale, il polacco, lo slovacco e l'ungherese nella zona occidentale, mentre nella sua parte sud-occidentale si trova in contatto con il rumeno e la sua variante moldava.⁶

L'inizio dell'ucraino moderno o, secondo la tradizione terminologica ucraina, della 'nuova lingua letteraria ucraina' (ucr. *nova ukrajins'ka literaturna mova*), convenzionalmente si attribuisce alla pubblicazione dell'Eneide di Ivan Kotljarevs'kyj⁷

⁴ Un tale approccio, inoltre, ci appare come un atto doveroso nei confronti della cospicua diaspora ucraina presente in Italia che spesso lamenta l'assenza di offerte didattiche volte alla diffusione della propria lingua.

⁵ In una prospettiva di studi ucrainistici prevalentemente diacronica, vanno menzionati i numerosissimi contributi di Moser (Vienna). Cfr.: <http://slawistik.univie.ac.at/fileadmin/user_upload/inst_slawistik/Mitarbeiter/Mitarbeiter_Publikationen/Michael_Moser_Publications_Sept_2014.pdf> (02/2015).

⁶ Vedi: Atlante della lingua ucraina (AUM - *Atlas ukrajins'koji movy*, 2001), vol.3, carte I-III. Precisiamo che si tratta dell'atlante dialettale della lingua ucraina.

⁷ Controverso rimane il punto riguardante il reale contributo innovativo di Kotljarevs'kyj nel rompere con la tradizione linguistico-letteraria precedente. L'ucraino moderno, ai suoi albori, non attinse solamente al vernacolo parlato nell'areale dialettale Poltava-Kyiv, parte dei dialetti sud-orientali, ma parzialmente continuò a essere influenzato da alcuni modelli della tradizione linguistico-letteraria precedente sulla quale ancora evidente era l'influsso esercitato dai centri culturali situati nell'Etmanato (regione di Černihiv) e dai dialetti della Polissia orientale o 'polissi'. Cfr. Shevelov (1966: 10); Danylenko (2008: 82); Del Gaudio (2010b: 8).

(1798): opera parodica in versi, adattamento in chiave ucraina dell'epos virgiliano. La storia della lingua letteraria ucraina moderna si sviluppa in alcune tappe fondamentali, le più importanti delle quali si possono schematizzare come segue:

- a. la concezione ideologica della lingua ucraina di Pantalejmon Kuliš, accompagnata da una prima sintesi pratica attraverso l'opera poetica di Taras Ševčenko, sommo vate ucraino, intorno alla metà del XIX sec.;
- b. lo spostamento negli ultimi decenni del XIX secolo della produzione linguistico-letteraria nelle regioni occidentali del paese (Galizia/Halyčyna, Bukovyna, Transcarpazia), a seguito delle proibizioni del governo zarista sull'uso e lo sviluppo dell'ucraino considerato alla stregua di un vernacolo 'piccolo russo' (rus. *malorossiskoe narečie*), nuova sintesi linguistico-letteraria tra varietà centro-orientali e occidentali della lingua;
- c. l'adempimento del primo processo di standardizzazione negli anni venti del XX secolo (Shevelov 1981: 94, 1993);
- d. il processo di re-ucrainizzazione e l'ulteriore standardizzazione propria dei decenni seguiti all'indipendenza (1991-2014), entrambi non scevri da approcci linguistici ideologizzati (Del Gaudio 2015a).

La lingua ucraina standard⁸ è l'unica lingua ufficiale della Repubblica Ucraina, resasi indipendente dal blocco sovietico nel 1991. Le stime sul numero di parlanti nativi di questa lingua variano a seconda dei censimenti e delle ricerche sociali e sociolinguistiche: si oscilla dai 38 milioni di parlanti, circa il 73% della popolazione su un numero complessivo di circa 52 milioni

⁸ Accanto al termine ucraino (cfr. *ukrajins'ka literaturna mova*) che si è affermato come unico etnonimo negli ultimi due secoli, esistono una serie di definizioni storiche in cui prevale la radice RUS', ad esempio: *rus'kyj jazyk* o *rus'ka mova* ecc. Si rammenti che l'aggettivo *rus'kij*, traducibile in italiano con 'rus(s)o', nei secoli seguenti l'invasione mongola (XIII sec.) indicava il popolo e la lingua delle regioni storiche dell'Ucraina, laddove la lingua parlata dagli slavi orientali situati nel principato di Mosca veniva sovente definito 'moscovita' (*moskovs'kyj jazyk*). Solo a partire dall'epoca petrina (Pietro il Grande), quindi nel XVIII sec., si affermò definitivamente il termine 'russo' (*russkij jazyk*) per designare il russo propriamente detto. Nel XIX secolo, al culmine della politica e retorica imperiale russa, si affermò la denominazione 'piccolo russo' per indicare l'ucraino; 'grande russo' per il russo e 'russo bianco' per il bielorusso. Nella tradizione dialettologica del XIX sec. e dei primi decenni del XX sec., il termine 'russo' era anche usato come sinonimo di parlate slavorientali. Nella tradizione europea occidentale l'ucraino, al pari del bielorusso, venivano anche indicati con il termine 'ruteni'. Si confronti: lat. 'lingua ruthenica / lingua ruthena'; ted. 'Ruthenische Sprache' ecc. Cfr. Pivtorak (2004: 69-83). Cfr.: <<http://litopys.org.ua/rizne/ukrtable.htm>> (02/2015).

di cittadini ucraini (Danylenko e Vakulenko 1995: 1, Schweier 1998: 94) ai 45 milioni di parlanti nel mondo riportati nell'enciclopedia *Ukrajins'ka Mova* (2004: 716). Il censimento del 2001 fissò la popolazione ucraina a circa 48 milioni e mezzo di abitanti, di cui il 67,5% dichiarava di avere l'ucraino come lingua madre mentre i russofoni ammontavano al 29,6% della popolazione; circa il 3% dei parlanti dichiarava di considerare un'altra lingua etnica come prima lingua. Infatti, oltre all'ucraino e al russo - lingue parlate dalla maggioranza della popolazione - coesistono una serie di lingue minori, alcune delle quali godono dello status di lingua regionale⁹ e il cui numero di parlanti varia dal milione circa a poche migliaia. Anche in questo caso i dati ottenuti non sono consistenti e mostrano delle notevoli divergenze che dipendono dal periodo e dai criteri adottati. I gruppi etnico-linguistici più diffusi sono in ordine: polacco (1.140.000), yiddish orientale (634.000), rumeno/moldavo (630.000), bielorusso (440.000), ta(r)taro di Crimea (260.000), bulgaro (234.000), ungherese (176.000), armeno (99.900) e altri minori.¹⁰

A seconda dei parametri di ricerca adottati, l'ucraino risulta essere la seconda o, in base ad altre stime, la terza lingua slava più diffusa, preceduta solo dal russo oppure dal russo e dal polacco; classificandosi, in tal modo, nel gruppo delle prime trenta lingue più parlate al mondo.¹¹ In realtà, le tendenze migratorie dell'ultimo ventennio alterano continuamente le stime effettuate. Sarebbe, dunque, più opportuno distinguere tra una popolazione attiva che risiede più o meno stabilmente nello stato ucraino e una popolazione passiva la quale dimora in altri paesi ma ufficialmente conserva ancora la residenza in Ucraina. L'ucraino gode dello status di lingua regionale in Transnistria, Polonia, Romania, Slovacchia, Serbia, Croazia, Bosnia e Erzegovina. Inoltre è ampiamente parlato dalle numerose comunità di emigranti nelle Americhe, in particolare: Canada, Stati Uniti e Brasile; in Europa, soprattutto in Spagna, Portogallo, Grecia e Italia.¹² Insieme al bielorusso e al russo, in base alla ripartizione tradizionale delle lingue slave, l'ucraino appartiene al gruppo slavo

⁹ Nel biennio 2011-2013 precedente i moti di Majdan e il susseguente conflitto bellico (2014) nelle due regioni sud-orientali di Donec'k e Luhans'k, si è assistito a un aspro dibattito di politica linguistica sullo status di lingua minoritaria e, in alcuni casi, regionale attribuito al russo (Del Gaudio 2014a).

¹⁰ Cfr. <<http://2001.ukrcensus.gov.ua/results/general/nationality/>> (02/2015); Besters-Dilger (2002: 51).

¹¹ In base ai dati forniti da *Ethnologue*, l'ucraino si colloca al ventisettesimo posto. Cfr. <<http://langs.com.ua/movy/demogr.htm>>; <http://www.vistawide.com/languages/top_30_languages.htm> (02/2015); <<http://photius.com/rankings/languages2.html>> (02/2015).

¹² L'emigrazione ucraina, sovente definita 'diaspora', ha una sua specificità. Per approfondimenti, vedi: Ažnjuk (1999); Satzewich (2003); per aspetti sociolinguistici della diaspora ucraina in Italia, cfr. Del Gaudio (2012b).

orientale.¹³ A questo gruppo si potrebbe aggiungere il russo il cui status di lingua¹⁴ è oggetto di dibattito linguistico tra i fautori di una quarta lingua slava orientale (Magocsi 1996; Duličenko 1998: 126-140, 2006: 107-121; Plišková 2007) e coloro i quali continuano a considerarlo alla stregua di un dialetto della regione subcarpatica (Transcarpazia).

In linea generale si può affermare che gli studiosi e dialettologi ucraini tendono a considerare la varietà di russo parlato in territorio ucraino una variante dialettale della regione transcarpatica, parte del sottogruppo dei dialetti carpatici che a loro volta sono classificati nel più ampio gruppo dei dialetti ucraini sud-occidentali (Bevzenko 1980: 223-226; Matvjas 1990: 88-101; Shevelov 1993: 996; Nimčuk 2014). Tuttavia, la legge approvata nel 2013 sulle minoranze linguistiche in Ucraina, riconosce al russo lo status di lingua regionale.

I risultati di una capillare ricerca sociolinguistica¹⁵ condotta in Ucraina tra il 2006 e il 2008 hanno rivelato che il 55% dei cittadini ucraini dichiara l'ucraino come lingua madre; il 32% definisce il russo come lingua materna; l'11,1% riferisce di riconoscere entrambe le lingue come lingua madre; mentre solo l'1,4% degli informanti dichiara una lingua diversa dalle prime due. Lo studio ha anche mostrato che la percentuale dei giovani tra i 18 e i 30 anni che si identifica con l'ucraino e riconosce quest'ultimo come lingua materna si attesta intorno all'80%, confermandosi in ascesa rispetto a gruppi di informanti di età maggiore (Masenko 2009: 105-106). Tale incremento è da attribuirsi alla politica di re-ucrainizzazione dell'ultimo ventennio e al riacquisito prestigio, per lo meno in determinate sfere sociali, dell'ucraino.

I dati della succitata ricerca confermano la seguente distribuzione regionale: il 91,6% degli informanti residenti nelle regioni occidentali parla l'ucraino; nel centro del paese il numero dei parlanti è di circa l'80%; il 67,5% nelle regioni settentrionali e il 25,8% nelle regioni orientali e meridionali (Masenko 2009: 108-109).

Se si osserva la distribuzione approssimativa dell'ucraino per macro-aree geografiche si nota che questi è ampiamente diffuso e attivamente parlato nelle regioni centro-occidentali, condivide questo ruolo con il russo nelle

¹³ I criteri classificatori tradizionali si basano in prevalenza su esiti fonetico-fonologici e, in misura minore, morfologici comuni alle prime fasi storiche di sviluppo di questo gruppo linguistico.

¹⁴ Il russo è parlato complessivamente da circa 620.000 persone. La maggior parte è raggruppata nella Transcarpazia ucraina con circa 560.000 locutori. Altre comunità linguistiche si trovano in Serbia, nella regione della Voivodina con circa 30.000 parlanti e in Slovacchia, nella regione di Prešov. La 'lingua' è presente anche in altri stati dell'Europa orientale, quali Bielorussia, Croazia, Repubblica Ceca, Estonia e Ungheria. Cfr. (<<http://www.ethnologue.com/language/rue>> (02/2015).

¹⁵ Cfr. INTAS-project: *Language policy in Ukraine: anthropological, linguistic and further perspectives* (Besters-Dilger 2009).

regioni centro-orientali ed è arginato da quest'ultimo nella parte sud-orientale dell'Ucraina e nella penisola di Crimea,¹⁶ ove il russo o, varietà ucraina del russo, copre nella pratica quotidiana molti dei domini linguistici (Del Gaudio 2012a).

Sebbene il russo sia la seconda lingua più diffusa in Ucraina, rappresentato da circa 11 milioni di parlanti, circa il 22% della popolazione,¹⁷ è opportuno ricordare che il territorio dialettale ucraino e i continui dialettali a base ucraino-russa e ucraino-bielorussa si estendono ben oltre il confine di stato (Bevzenko 1980: 240-242), non solo in direzione della Polessia bielorussa a sud di Brést e Pinsk (Klimčuk 1983: 7-13; Del Gaudio 2014b: 276-277) ma parimenti verso zone del territorio russo: Starodub (Polessia orientale), Kursk, Voronež, Kuban ecc. Ciò si spiega con il fatto che alcune di queste aree nel XVIII sec. appartennero all'Etmanato ucraino; altre, invece, furono luoghi di insediamento successivo da parte di coloni e cosacchi ucraini, soprattutto in seguito all'abolizione del Cosaccato nel XVIII sec. a opera di Caterina II (Kappeler 2000: 93-95). La cartina di seguito riportata fornisce una visione di insieme riferita al solo spazio linguistico ricoperto dall'ucraino o da varietà di quest'ultimo, anche se non evidenzia i rapporti con altre lingue e le situazioni di contatto linguistico:

Figura 1. Distribuzione della lingua ucraina e delle sue varietà



Immagine da Wikimedia Commons (source: <https://commons.wikimedia.org/wiki/File:Ukrainians_en.svg>), Public Domain (05/2016)

¹⁶ Lo status controverso, dal punto di vista del diritto internazionale, della penisola di Crimea non è oggetto della presente trattazione.

¹⁷ In Ucraina risiede il maggior numero di russi rispetto a tutte le altre repubbliche ex-sovietiche (censimento 2001). Questi ultimi costituiscono circa 8,5 milioni di cittadini e rappresentano pressappoco il 17% della popolazione (Besters-Dilger 2009: 7).

La situazione linguistica, nella realtà comunicativa quotidiana, si complica a causa di forme ‘ibride’ a base ucraino-russa comunemente definite ‘*suržyĭk*’ o, secondo una terminologia più attuale, ‘*suržyĭk* a base ucraino-russa’ per distinguerlo più nettamente da altre potenziali forme di interferenza a base russa, polacca ecc. La definizione, il funzionamento, la descrizione e i contesti d’uso di questa ‘lingua mista’, prevalentemente orale, è stata oggetto di ampie e controverse discussioni accademiche. Oggi, nella letteratura internazionale, si parla di *suržyĭkistica* (cfr. ing. *Suržyĭk Studies*; ucr. *suržyĭkystyka*) come campo di indagine a se stante.¹⁸ Dato l’approccio d’insieme del presente contributo non ci soffermeremo a discutere sulla natura sociolettale-dialettale o idiolettale del *suržyĭk* a base ucraino-russa, delle sue origini storico-linguistiche, delle cause della sua diffusione e della delicata questione del bilinguismo ucraino-russo con tratti diglossici o, secondo una nostra interpretazione, triglossici (Del Gaudio 2010a: 249-274).

Va puntualizzato, infine, che nella comunicazione quotidiana le minoranze etniche si servono sia dell’ucraino che del russo come lingue veicolari; la scelta è strettamente dipendente dalla distribuzione territoriale, dalle situazioni sociolinguistiche e i contesti pragmatici d’uso.

2. *L’ucraino standard: caratteristiche fondamentali*

L’ucraino condivide storicamente con il russo e il bielorusso (gruppo slavo-orientale) una serie di esiti fonetico/fonologici e morfologici attestati dalla tradizione scritta della Rus’ di Kyjiv ma evincibili anche da una comparazione tra questi e altre lingue slave moderne. L’origine di tali sviluppi, così come la relazione intercorrente tra questi mutamenti e la concezione genealogica di un ramo ‘protoslavo-orientale’, restano aspetti controversi e non verranno trattati nel presente contributo nel quale ci limiteremo a evidenziare, in chiave prevalentemente sincronica, solo alcuni tratti specificamente ucraini che pongono questa lingua talvolta in un rapporto di divergenza e, talvolta, di convergenza, con le lingue affini.

2.1 *Ortografia*

L’ortografia ucraina è basata su principi strettamente fonemati che non danno adito a discrepanze particolarmente evidenti tra il sistema grafico e la realizzazione fonica corrispondente (pronunzia). Limitati sono i casi in

¹⁸ Nel recente volume a cura di Hentschel *et al.* (2014) sono raccolte le relazioni del I simposio internazionale dedicato al problema del ‘*suržyĭk* ucraino’ e del simile fenomeno sociolinguistico della ‘*trasjanka* bielorusa’ tenutosi al dipartimento di slavistica dell’università di Oldenburg, Germania (2007).

cui prevale il principio morfologico. L'ucraino usa una variante dell'alfabeto cirillico e dispone, al pari di quello russo, di 33 grafemi, mentre l'alfabeto bielorusso è composto da 32 lettere. A differenza del russo, in ucraino, le lettere <ы, э, (ë), ъ> sono assenti. Si usano i grafemi <i, ї, є> per indicare rispettivamente [i], [ji], [je]. A questo proposito va specificato che il fonema /j/ è indicato graficamente con <й> in fine di sillaba o prima della vocale <o> /o/. A inizio di parola o dopo una vocale, ja, je, ji, ju sono indicati graficamente da <я, е, ї, ю>. Tra le lingue che adottano una variante dell'alfabeto cirillico, peculiari solo all'ucraino sono le lettere <г, е, ї>. Il sistema fonologico dell'ucraino standard dispone di 6 fonemi vocalici e 32 consonantici (Shevelov 1993: 952).

2.2 Vocalismo

L'ucraino standard dispone di 6 fonemi vocalici e 10 simboli (grafemi). Non esiste generalmente una distinzione tra vocali brevi e lunghe. I fonemi vocalici /a, e, y, i, o, u/ sono rappresentati dalle seguenti lettere: <a, е, и, і, о, у>. Le vocali /a, e, o, u/ si trovano in ogni posizione, laddove /i, y/ sono soggette a delle restrizioni combinatorie, ad esempio /i/ non ricorre davanti a consonanti non soggette a palatalizzazione, cosiddette 'dure'; mentre /y/ non può occupare la posizione iniziale né seguire una consonante 'molle' soggetta a palatalizzazione (Danylenko e Vakulenko 1995: 4-5). Tuttavia nel vocalismo ucraino, lo status fonematico di /y/ [i] (graficamente <и>, traslitterato con y), rimane controverso (Kočerhan 2001: 111). Questo fonema, a differenza del russo e del bielorusso <ы>, parimenti traslitterato con <y>, es.: rus., bielr. сын/ *syn* 'figlio', ucr. син, foneticamente indica una vocale anteriore medio-alta, mentre in russo e bielorusso indica una vocale centrale medio alta e arretrata (Shevelov 1993: 949). Come accennato in precedenza, i grafemi <я, е, ї, ю> indicano la combinazione di /j/ + /a, e, i, u/ e si combinano con le consonanti soggette a palatalizzazione.

Un'altra peculiarità dell'ucraino standard che lo distingue nettamente dalle altre due lingue del gruppo slavo-orientale e, più in generale, da quasi tutte le lingue slave, è il passaggio di <o> /o/ ed <e> /e/ etimologici a <i> /i/, ad esempio: rus., bielr. кот/кот 'gatto' → ucr. кіт/кіт; rus., bielr. печь/печь 'forno' → ucr. піч/піч 'forno' nella cosiddetta 'nuova' sillaba chiusa e in altri contesti fonetici legati all'evoluzione etimologica e all'analogia: народ/*narod* vs на́рид/*narid* 'popolo'; quest'ultima forma, ad esempio, era prevalente nella prima parte del XX secolo. Tale mutamento storico è specifico dei dialetti sud-orientali e buona parte di quelli sud-occidentali ma investe, in modo molto limitato, i dialetti ucraini dell'area settentrionale. Nei dialetti della Polissia centro-orientale e in alcune parlate della zona carpatica si conserva la forma arcaica *peč*, meglio espressa dalla forma dittongale *pieč*. L'ucraino, al pari del russo e del bielorusso, è caratterizzato dalla cosiddetta pleofonia

(ucr. *povnoholossja*; rus. *polnoglasie*) ma a differenza del russo dove l'uso degli slavo-ecclesiasticismi¹⁹ è molto diffuso e quindi numerose sono le forme senza pleofonia, in ucraino, quest'ultima è consistente, rappresentando, in tal modo, pienamente l'esito comune del gruppo slavo orientale:²⁰ ucr. *Vólodymyr* (Володимир) vs rus. *Vladimir* (Владимир); *voroh/vorog* 'nemico' vs rus. *vrag/враг*; ucr. *chorobryj/xorobruj* 'coraggioso' vs rus. *chrabryj/xrabryj*. In ucraino i gruppi consonantici con assenza di pleofonia sono limitatissimi, generalmente indicano lessemi di origine slavo ecclesiastica e tendono a essere stilisticamente marcati, si confronti: *holoval* голова 'testa', 'capo' e *hlava* /глава col medesimo significato.

Un'altra caratteristica che differenzia l'ucraino, almeno nella sua dimensione standard, dal russo e dal bielorusso è l'assenza della cosiddetta akannja (rus. *akan'e*), vale a dire una realizzazione fonica della /o/ atona tendente verso [a]. Esistono vari tipi di akannja nell'aria slavo-orientale: dissimilativa o meno marcata e non dissimilativa o forte; queste variazioni sono in stretta dipendenza con le zone dialettali.

Il sistema vocalico ucraino ha un accento libero e mobile con un contrasto qualitativo poco marcato tra sillabe toniche e atone. La riduzione sia vocalica che consonantica in posizione atona ha un ruolo fortemente secondario rispetto al russo.

Per alcuni studiosi la riduzione, in particolare in posizione tonica, è assente in ucraino;²¹ altri distinguono dei casi specifici in cui esiste un certo grado di riduzione vocalica (Juščuk 2003: 126).

2.2.1 Consonantismo

Il consonantismo ucraino comprende i seguenti fonemi consonantici:

- Labiali: /b, p, f, v, m/;
- Dentali-alveolari: /d, t, ts, dz, s, z, n, l, r/;
- Postdentali/postalveolari: /ž, č, ž, š, j / (foneticamente: [dʒ, tʃ, ʒ, ʃ]);
- Velari: /g, k, x/ e la laringale o fricativa glottidale sonora / h / cfr. [ɦ];

Il numero complessivo dei fonemi consonantici raggiunge i 32 fonemi in conseguenza della correlazione: + palatale vs - palatale delle dentali /d', t', ts',

¹⁹ Qui si intendono le parole derivate dalla lingua slavo-ecclesiastica. Si ricorda che quest'ultima è la lingua di culto religioso degli slavi ortodossi. Essa è basata originariamente su varietà slavo-meridionali (bulgaro-macedoni) ed è la lingua letteraria slava di più antica attestazione (cfr. slavo ecclesiastico antico o paleoslavo).

²⁰ Si può affermare che la pleofonia in ucraino ricorre regolarmente in tutte quelle parole di origine slavo ecclesiastica che in russo conservano, a grandi linee, la fonologia originaria. Cfr. Sussex and Cubberley (2006: 52).

²¹ Cfr. <http://journal.mandrivets.com/images/file/Tyshchenko_2010_3.pdf> (02/2015).

dz', s', z', n', l', r'/. Alcuni contesti fonologici sono contraddistinti da un livello di semi palatalizzazione (Žovtobrjuch 1984: 36ss.; Shevelov 1993: 950ss.).

Le affricate dentali [dz] e postdentali [dʒ] sono rese ortograficamente con un digrafo <дз> e <дж>; ad esempio: *dzerkalo*/дзеркало 'specchio' e *džerelo*/джерело 'fonte' ecc. La faringale [ħ], realizzata in alcune varietà ucraine come fricativa velare sonora [ɣ] accomuna l'ucraino al bielorusso,²² distinguendolo a tal guisa, dal russo. Va tuttavia specificato che in alcune interiezioni, nella pronuncia stilizzata di alcuni testi religiosi (slavo ecclesiastici), la fricativa velare sonora può apparire come allofono di /x/ in particolari contesti fonologici, es.: *Hospodi*/Господи 'Signore'. Alcuni studiosi attribuiscono questa realizzazione fonetica del russo letterario a un possibile influsso della pronuncia slavo-ecclesiastica (cfr. *slavenorosskij jazyk*²³) di impronta ucraina (rutena) risalente al XVI-XVII sec. che ebbe vasta eco nella Moscovia pre-petrina e, successivamente, nella Russia della prima parte del XVIII sec.²⁴ Va aggiunto che una simile realizzazione è altresì tipica dei dialetti del gruppo russo meridionale.²⁵

Graficamente il fonema [ħ] è reso con la lettera <г>, traslitterato con <h>; oltre a quest'ultima esiste anche il grafema <г> [g], reintrodotta nuovamente dal 1990 per indicare la velare occlusiva sonora, tipica dei prestiti linguistici da altre lingue europee. Va specificato che non esiste un consenso unanime tra gli studiosi circa la natura di /fi/. Per alcuni si tratta di un suono faringale quando è sordo; tuttavia la variante sorda può passare a [x] in alcune posizioni (Danylenko e Vakulenko 1995: 12). Per altri, invece, è glottale.²⁶

La consonante /f/, al pari del già citato fonema /g/ ricorre di solito in parole straniere e/o prestiti. Nella lingua parlata, nelle varietà dialettali e in *suržyjk*, è sovente sostituita da /p, v, x/, ad esempio: *Stepan* / Степан vs rus. *Stefan* / Стефан; ucr. dial. / sur. *kox'e* 'caffè' vs. russo *kofe*/кофе (ucr. standard *kava*/кава) ecc. (Del Gaudio 2010a: 148).

Un'altra peculiarità dell'ucraino standard, a differenza del russo, consiste nel preservare la realizzazione sonora di tutte le consonanti sonore in quasi tutti i contesti fonologici, incluso la posizione in fine di parola: *dub*/дуб [dub] 'quercia', *chlib*/хліб [xlib] 'pane'. Al contrario, consonanti sorde tendono a sonorizzarsi davanti a occlusive sonore: *borot'ba*/*borot'ba* in cui [t'] → [d'].

²² "In Belarusian, where prothetic *b-* only appears in the southwestern dialects, *b* and [ɣ] are in competition but [ɣ] is said to prevail", see: Dialectological Atlas of Belarusian (1963), maps 47, 48 (Shevelov 1977: 148).

²³ Sulla natura di questa varietà letteraria e la questione terminologica, vedi: Del Gaudio (2009: 227-233).

²⁴ Per approfondimenti, vedi: Shevelov (1977: 152); Uspenskij (1997: 299-300).

²⁵ La realizzazione fricativa [ɣ] in luogo del russo standard [r] (/g/) è una isoglossa fondamentale che divide i dialetti del gruppo russo meridionale da quelli centrali e settentrionali. Cfr. DARJA 1986 (*Dialektologičeskij atlas russkogo jazyka*), karta 44.

²⁶ Cfr. Press and Pugh (2005: 23).

Fanno eccezione alcune posizioni, come, ad esempio la preposizione e il prefisso *z-/z-* che tende a desonorizzarsi (Schweier 1998: 97).²⁷

L'ucraino standard si differenzia dal russo e dal bielorusso per la realizzazione non palatalizzata ('dura') delle consonanti davanti alla vocale /e/: *berul* беру 'porto', *nesu/несу*, *zelenij/зелений* 'verde'.

La lettera <в> seguita da consonante a inizio, nel mezzo di parola e in fine di parola indica un suono bilabiale [w]. Infine, l'apostrofo frapposto tra consonante e vocale indica l'assenza di palatalizzazione della consonante precedente: *m'jaso* [mjàsò] 'carne'.

Infine un riflesso storico che l'ucraino condivide con il bielorusso è la geminazione delle palatali²⁸ con riflessi nei temi dei sostantivi: *-nje/-нье > -ння*, cfr. ucr. *znannja/знання* 'conoscenza' vs rus. *znanie/знание*; ucr. *pytannja/питання* 'domanda' e belr. *pytanne/пытанне*.

2.2.2 Alternanze morfonematiche

Tra le alternanze morfonematiche tipiche dell'ucraino che differenziano quest'ultimo dal russo ma lo accomunano al bielorusso e ad altre lingue del gruppo slavo meridionale e occidentale (Vintr 1998: 198; 217), enumeriamo:

- l'alternanza (ikavismo) di <i> /i/ con <o> /o/, <e> /e/ davanti a desinenza -ø e ad alcuni gruppi consonantici, in particolare, geminate; confronta: ucr. *styll* стіл 'tavolo' vs rus., belr. nom. sing. *stol/стол*; gen. sing. rus., belr. *stola* - ucr. *stolu*, *stola*;
- lo jat' etimologico /ě/ > /i/ in tutti i contesti e senza restrizioni: ucr. *snih/сніг* 'neve' (Nom. Sg) vs rus. *sneg/снег* (Nom. Sg), belr. *sneh*; ucr. *sniha* (Gen. Sg) vs rus. *snega* ecc.
- l'alternanza delle consonanti velari con le dentali e le palatali. Motivate storicamente da mutamenti fonetici, esse sono oggi morfologizzate. Le più comuni riguardano la posizione che precede il suffisso inflessionale, come la desinenza -i del dativo e locativo singolare: nom. *ruka/рука* 'mano' → dat., loc. *ruci/руці*; al nominativo plurale siffatta alternanza è preservata dalla coppia: nom. sing. *druh/друг* 'amico' → nom. plur. *druzi/друзі* 'amici' e ad altri casi obliqui: *druziv/друзів*²⁹ ecc.;

²⁷ In realtà la questione della sonorizzazione vs desonorizzazione in ucraino è sostanzialmente più complessa. Qui, per semplicità espositiva, ci si è limitati a quanto tradizionalmente trasmesso nei manuali normativi. In generale la sonorizzazione è tipica di uno stile di dizione controllato, laddove in un parlato spontaneo la sonorizzazione può essere parziale. In alcune varietà e, a causa dell'influsso russo, si assiste a casi di desonorizzazione. Per approfondimenti: Andersen (1969: 158); Danylenko (2005: 49-50).

²⁸ Tali geminazioni sono il risultato storico dell'assimilazione regressiva delle consonanti palatalizzate + j. Vedi: Shevelov (1979: 494-499); Žovtobrjuch *et al.* (1979: 208).

²⁹ Cfr. Shevelov (1993: 952-954).

2.3 Aspetti morfologici

L'ucraino, condivide con la maggioranza delle lingue slave, le seguenti categorie semantico-grammaticali: genere, numero, caso, aspettualità, tempo, modo, diatesi, animatezza, transitività, persona.³⁰

Se si prescinde da un consistente sistema morfemico-derivazionale (cfr. Klymenko and Karpilovs'ka 1998; Horpynyč 1999), non oggetto della presente discussione, la funzione semantico-grammaticale dei casi primari (nominativo - accusativo, genitivo e dativo) corrisponde a quella largamente nota delle lingue classiche e, per estensione, a quella di numerose altre lingue flessive di tipo indoeuropeo (Bilodid 1969; Vychovanec' 1987; Pljušč 2005: 100-169). I tratti salienti del sistema nominale dell'ucraino standard sono così schematizzabili:

- Preservazione formale del vocativo nel sistema nominale dei 7 casi (così come nelle forme ricostruite del protoslavo), a differenza del russo in cui tale marca, tranne alcune espressioni stereotipate/cristallizzate, è formalmente assente. L'uso e la produttività del vocativo in bielorusso, negli ultimi anni, è oggetto di dibattito linguistico; tuttavia esso rientra nel sistema dei casi nelle grammatiche tradizionali (Narkevič 1994: 262). Nell'ucraino colloquiale, anche se il parlante adotta un registro standard medio-alto, il vocativo è sovente omesso, sostituito dal nominativo. In altre parole si tratta di un caso poco produttivo che trova impiego in registri altamente formali, testi scritti di impronta letteraria, scientifica o giuridica. Nella pratica si osservano alcune forme ricorrenti di vocativo marcate da finalità semantico-pragmatiche specifiche: (voc. sing. masch.) *druž'e*/друже 'o amico!'; *synku*/синку 'o figliolo' ecc.³¹
- La marca formale del genitivo singolare dei sostantivi maschili è caratterizzata dalla desinenza -u in concorrenza con la desinenza -a. Nei sostantivi neutri l'unica desinenza possibile è quella in -a. Tale distinzione è parzialmente basata sulla tradizione ma soprattutto su criteri semantici: la desinenza -a denota oggetti nettamente delineati, persone incluse; la desinenza -u, invece, denota oggetti in senso astratto, non delineabili, collettivi e, ovviamente, indica il partitivo (Shevelov, 1993: 958). A parte la questione del partitivo, l'uso del genitivo differenzia nettamente l'ucraino standard da un lato e il russo e il bielorusso dall'altro: ucr. *korpus universitetu* (Gen. sing. masc.) / корпус університету 'il corpus della università' - rus. *korpus universiteta*/корпус университета; belr. *korpus universitëta*/корпус універсітэта. Nella pratica la questione delle desinenze è molto più complicata, dato che la desinenza -u appare essere alquanto

³⁰ Per un resoconto sulle principali categorie, cfr. (Pljušč 2005: 80ss.).

³¹ Per approfondimenti sul vocativo nelle lingue slave e gli usi pragmatici, vedi: Andersen (2012); Trovesi (2013).

produttiva e tende a sovrapporsi a quella in -a, ingenerando confusione perfino tra i linguisti (Tararenko 2005: 91; Del Gaudio 2015a: 158).

Sul piano morfosintattico, la funzione semantico-sintattica del genitivo non si differenzia in modo sostanziale dal russo e dal bielorusso: relazione di possesso, correlazione con l'accusativo per esprimere la funzione dell'oggetto diretto a seguito di negazione ecc.

- La marca formale del dativo maschile singolare (accanto alla desinenza -u, tipica del russo e del bielorusso), è innanzitutto caratterizzata dalla desinenza -ovi (-evi). In ucraino standard e, in particolare, in alcune sue varietà sud-occidentali e sud-orientali, prevale e si raccomanda l'uso della desinenza -ovi per le persone; es.: ucr. *bratovi*/братови 'fratello' (Dat sing. masc.) vs rus., belr. *bratu*/брату. Va precisato che nelle varietà ucraine settentrionali si preferisce la desinenza in -u al pari del russo e del bielorusso;
- L'aggettivo ha una forma lunga e una breve o contratta. La prima, a differenza del russo e altre lingue slave, può essere usata sia in funzione attributiva che in funzione predicativa. Nell'ucraino standard, a differenza del russo e del bielorusso, la forma breve prevale in tutti i contesti. In alcune varietà dialettali, però, la forma lunga può essere ancora udita. La forma lunga (arcaica) è altresì tipica di alcuni testi poetici e della prima prosa ottocentesca. Cfr. ucr. *krasyva* (-ja)/красива(-я) 'bella' - rus., *krasivaja*/красивая; belr. *pryhožaja*/прыгожая. Va notato che la forma breve in funzione predicativa, a differenza del russo, è soggetta ad alcune restrizioni semantiche. La marca formale del locativo degli aggettivi maschili e neutri al singolare ha due forme, di cui una identica al dativo: ucr. *u zelenomu/zelenim polju* 'sul campo verde' vs. rus. *v zelënom pole*. Cfr. Sussex and Cubberley (2006: 52).

Il sistema verbale ucraino, a parte le categorie pertinenti al verbo di aspettualità,³² tempo, modo, transitività/intransitività, diatesi e, interdipendenti con il genere e numero del sostantivo, è contraddistinto dalle seguenti caratteristiche morfologiche:

- Desinenza dell'infinito in -ty/-ти così come nello slavo ecclesiastico e antico slavo orientale (antico russo/ucraino/bielorusso), e a differenza del russo moderno dove la desinenza finale è ridotta e palatalizzata -t'/-ть, ucr. *znaty*/знати 'sapere, conoscere' vs rus. *znat*/знать. Puntualizziamo che alcune varietà ucraine colloquiali e dialettali possono avere la desinenza ridotta a -t';

³² Preferiamo il termine 'aspettualità' ad 'aspetto' verbale perché il primo termine ricopre una sfera semantica più ampia rispetto al secondo nella quale rientrano appunto dei semi di 'aspettualità', soprattutto in quelle lingue in cui questa è una categoria nascosta/coperta (Del Gaudio 2013: 122-126).

- Desinenza della I persona plurale dell'indicativo in *-mo/-мо*. Tale caratteristica accomuna l'ucraino parzialmente al bielorusso ma lo differenzia dal russo; cfr. ucr., belr. *damo/дамо* 'diamo' vs rus. *dadim/дадим* ma ucr. *pišemo/пишемо* 'scriviamo' vs rus., belr. *pišem/пишем*;
- Il passato dei verbi è contrassegnato dalla desinenza fonomorfematica *-v/-в* al maschile singolare, laddove al femminile e neutro singolare, nonché al plurale, rimane il suffisso in *-la, -lo, -ly*. Questo tratto accomuna l'ucraino al bielorusso ma lo differenzia dal russo, cfr. ucr. *čytav/читав* 'leggevo', belr. *čytaŭ/чытаў* ma rus. *čytal/читал*; ucr., rus., *čytala/читала*, belr. *čytala/чытала*, *čytaly/читали*, belr. *čytali/чытали* ecc.;
- Speciale futuro sintetico con valore imperfettivo (anche se con peculiarità semantiche originarie di tipo incoativo), accanto al futuro analitico (perifrastico), es.: *robytumu/робитуму* 'farò', *pysatyteš/nucatumеш* 'scriverai', *matytemo/матимемо* 'avrèmo' - *буду робити/буду робити* 'farò', *budeš pysaty/будеш писати* 'scriverai', *budemo maty/будемо мати* 'avrèmo' ecc.;

Il futuro sintetico con valore imperfettivo è tipico solo dell'ucraino standard mentre il russo e il bielorusso standard (ad eccezione di alcune parlate dialettali russe e bielorusse), usano la forma sintetica solo con valore perfettivo.³³

2.4 Peculiarità sintattiche

Sul piano sintattico le peculiarità dell'ucraino sono meno palesi rispetto al gruppo slavo orientale poiché la sintassi delle lingue slave è tendenzialmente più uniforme rispetto alle evidenti differenze in ambito morfologico e, soprattutto, fonetico/fonologico e lessicale. La nozione di 'parola' svolge un ruolo fondamentale nell'organizzazione sintattica ucraina data la posizione intermedia tra livello morfologico e livello sintattico. La sintassi delle proposizioni dichiarative, il tipo di legami sintattici, l'organizzazione del periodo e l'ordine dei costituenti non comportano differenziazioni di rilievo tra le lingue slave orientali (Ozerova 2003: 440).

L'ordine basico/neutro delle parole in ucraino, al pari del russo e del bielorusso, corrisponde all'ampio schema tipologico: SVO. Tuttavia, come

³³ Secondo alcuni studiosi, il futuro sintetico era già in uso nella tarda *koiné* e nel greco bizantino, con riflessi in slavo (cfr. Trunte 2007: 263-264). A nostro avviso, si potrebbe ipotizzare una sorta di calco strutturale sulla base di forme protoromanze / latine volgari penetrati nel tardo proto-slavo in seguito al contatto linguistico tra popolazioni greco-latine e slave, dapprima nella zona del Ponto settentrionale e la Moesia Inferior, successivamente in area balcanica.

Varie sono le ipotesi circa, l'origine, le continuazioni e le differenziazioni semantiche delle forme sintetiche ucraine rispetto a quelle analitiche. Alcuni studiosi negano completamente un rapporto tipologico-areale o implicazioni genetiche tra lo slavo e il romanzo (Danylenko 2010). Su tale controversia questione ci riserviamo di ritornare in altra sede.

è noto, le variazioni a questo ordine lineare, grazie al ricco sistema morfologico dell'ucraino, prevedono tutte le 6 combinazioni possibili, determinate, ovviamente, da fattori semantico/pragmatici (Del Gaudio 2013: 176-177).

Le interrogative indirette sono introdotte dalla particella *čy/чи* che occupa il primo posto nella proposizione subordinata a differenza del russo, in cui la particella *li/ли* (comune allo slavo ecclesiastico, al bulgaro moderno e altre lingue slave), occorre in seconda posizione (Kočerhan 2006: 285). Si confronti: ucr. *ja pytaju, čy* (part-interrog.) (*vona*) *je ukrajinka* / я питаю, чи вона є українка (io-pron.sogg.chiedere-verb1 pers. se-part. inter. ella-pron. sogg. essere-3pers.sing.ucraina-nom-sing.) - rus. *ja sprašyvuju, est' li* (part-interrog.) *ona ukrainka* / я спрашиваю, есть ли она украинка. Nel caso dell'ucraino l'ordine della interrogativa indiretta coincide con l'italiano se si prescinde dall'uso obbligatorio della virgola (asindetò) prima della subordinata.

Nell'ambito dei numerali, i cardinali: due, tre, quattro concordano con il nominativo plurale e non con il genitivo singolare (riflesso dell'antico duale/'paucalè') come in russo: ucr. *dva stoly*/два столи 'due tavoli' vs rus. *dva stola*/два стола ecc. Il bielorusso occupa una posizione intermedia, dato che i sostantivi maschili adottano la medesima concordanza dell'ucraino e, i non maschili, quella del russo.

L'uso dell'ausiliare *buty/бути* 'essere' al presente nell'ucraino moderno e, più genericamente, nelle lingue slave orientali, è assai limitato e soggetto a una serie di restrizioni semantico-sintattiche. Le forme del presente sono scomparse ad eccezione della terza persona singolare: ucr. *je/e* 'è'; rus. *est'/есть*; belr. *ěsc'/ěць*. Solitamente si ha l'ellissi completa di tali forme con funzione di copula, valore locale e temporale; la funzione verbale è sostituita formalmente dal trattino (-) ad esempio: *chata* (nom. fem. sing.) - *harna/xata* - гарна 'la casa è bella'; (lett. casa - bella). L'uso del verbo di terza persona, oltre a esprimere i costrutti *c'è, ci sono*, può assumere una valenza di marcatezza stilistica. Inoltre esso è formalmente espresso nello stile tecnico-scientifico, filosofico ecc. per maggiore chiarezza espositiva.

Il possesso può essere espresso in ucraino, a differenza del russo, con due costrutti sintattici paritetici dal punto di vista semantico:

1. prep. *u* + possessor-gen. + 'essere' (lett. presso di me è/c'è);
2. selezionando un costrutto sintattico (probabilmente basato su modelli greco-latini), con il verbo *maty* ('avere') + O. (acc.).

Il primo tipo è comune a tutte e tre le lingue slave orientali, cfr. ucr., *u mene je dočka* / у мене є дочка ' (io) ho una figlia'; rus. *u menja est' dočka* / у меня есть дочка; belr. *u mjane ěsc' dačka* / у мяне ěць дачка. Il secondo costrutto, invece, è caratteristico dell'ucraino, ad esempio: ucr. *ja maju dočku* / я маю дочку ossia: '(io) ho una figlia' e del bielorusso: *ja maju dačkù* / я маю дачку. In russo il costrutto con 'avere' + O è possibile ma comporta delle restrizioni

semantico-stilistiche e di solito si usa in frasi fatte o in un registro elevato: *ja imeju čest'*/я имею честь 'ho l'onore' ecc.³⁴

Un'altra particolarità degna di nota dell'ucraino riguarda l'uso dei costrutti participiali, i quali, a differenza del russo, sono soggetti a una serie di restrizioni. I participi presenti e passati attivi sono notevolmente meno produttivi in ucraino e in bielorusso rispetto al russo.³⁵ Costrutti sul modello russo: *student, čytajuščij knigu* (lett. lo studente leggente il libro; lo studente che/il quale legge il libro), il cui equivalente formale in ucraino sarebbe: *student, čytajučy knihu*, sono rese esplicite con un costrutto relativo: *student, ščo/jakyyj* (rel.) *čytaje knihu* (it. lo studente che/il quale legge il libro). Parimenti poco produttivi e sconsigliati dalla norma letteraria sono i participi passati passivi: (pro-)*čytanuj/čitаний: книжка прочитана мною* 'il libro letto da me' > *книжка, що я прочитав* 'il libro che ho letto'.

I participi presenti passivi, sul modello di *neospornyj*/неоспоримый 'innegabile, inconfutabile' tendono a essere una caratteristica solo del russo.

A questo uso limitato dei participi si ricollega la tendenza ad evitare i costrutti passivi a favore delle costruzioni attive. La diatesi passiva è difatti considerata artificiosa ed è soggetta a restrizioni. Un costrutto passivo specificamente ucraino è quello composto dalle forme indeclinabili che terminano in -no, -to con valore predicativo,³⁶ ad esempio: *podano*/подано 'dato', *zrobleno*/зроблено 'fatto', *pysano*/писано 'scritto' ecc. Tali forme sono invariabili, ricorrono in costrutti impersonali e/o possono reggere l'oggetto espresso all'accusativo (genitivo) oppure lo strumentale. Si confronti: rus. *stat'ja napisana*/статья написана - ucr. *stattju napisano*/статтю написано 'ital. l'articolo è scritto'; ucr. *protokol pidpysano*/протокол підписано vs. rus. *protokol - podpisanyj*/протокол подписан 'ital. il verbale/protocollo è stato firmato' ecc. (Cfr. Bajmut *et al.* 1957: 213-214; Pljušč 1994: 283-288; Danylenko e Vakulenko 1995: 49-50; Ozerova 2003: 417-427).

Infine, l'uso del gerundio presente (suffissi: -učy(-jučy)/-учи; -ačy(-jačy)/-ачи) e passato (suffissi):

³⁴ Per un resoconto introduttivo, vedi: Isačenko (1974).

³⁵ Tale divergenza si giustifica storicamente con il fatto che il russo letterario moderno, a differenza dell'ucraino e del bielorusso, aderisce in maniera simbiotica alla tradizione grammaticale di impronta slavo-ecclesiastica in cui l'uso di forme participiali e gerundive era fortemente produttivo.

³⁶ Queste forme indeclinabili derivano originariamente dal neutro dei participi passati passivi brevi con desinenza del nominativo in -o. Distaccatesi da tale paradigma, essi hanno assunto la nuova funzione sintattica predicativa tipica delle proposizioni impersonali, ad esempio: *zakladeno* (indecl.-posto) *fundament novoho budynku*/зкладено фундамент нового будинку - è stato posto/gettato il fondamento del nuovo edificio. Nell'esempio riportato si noti l'assenza di forme verbali proprie. Il senso compiuto in italiano è reso con un costrutto passivo (Aux. + part. Pass).

-šy/-ши oppure -všy/-вши, la cui marca morfologica è simile a quella del participio passato attivo), malgrado la sua produttività nell'ucraino premoderno e nella prosa del XIX sec., è oggetto di dibattito linguistico tra i fautori del suo mantenimento e i grammatisti che ne sconsigliano l'uso.³⁷

Ai modelli sintattici del tipo: *pryjšovši* (arrivare-gerundio pass.) *dodomu, vin odrazu podzvoniv druhovi* / прийшовши додому, він одразу подзвонив другові ' (dopo essere) arrivato a casa, egli telefonò immediatamente all'amico', si preferisce di norma un costrutto con una temporale esplicita: *pislja toho, ščo vin pryjšov dodomu, vin odrazu podzvoniv druhovi* / після того, що він прийшов додому, він одразу подзвонив другові, 'dopo che fu arrivato a casa, telefonò all'amico'.

3. Il lessico ucraino

Il repertorio lessicale ucraino è costituito da una quantità di lemmi che oscilla tra circa 130.000 unità a 250.000 a seconda delle opere lessicografiche consultate. Il *Dizionario della lingua ucraina in undici tomi* (*Slovník ukrajins'koji movy v odynadcjati tomach*/Словник української мови в одинадцяти томах 1970-1980), di cui ora è anche disponibile una versione online,³⁸ riporta più di 134.000 lemmi. Il numero dei lessemi complessivo della settima edizione del *Grande dizionario monolingue della lingua ucraina* (*Velykyj tлумачnyj slovník sučasnoj ukrajins'koji movy* / Великий тлумачний словник сучасної української мови, 2009) supera le 250.000 unità. Il dizionario della lingua ucraina (*Slovník ukrajins'koji movy* / Словник української мови 2012) in un unico volume, invece, non riporta il numero dei lemmi complessivi.

L'ucraino contemporaneo è caratterizzato da una ampia sinonimia, anche grazie al suo duttile sistema morfemico-grammaticale, capace di adattare numerosi prestiti da altre lingue e mutuare parole delle varie aree dialettali.³⁹ Numerosi lessemi dell'ucraino moderno si basano infatti su strutture morfologico-derivazionali adottate da altre lingue: il calco strutturale è dunque ampiamente produttivo nell'ucraino contemporaneo.

Il lessico, assieme ad alcune peculiarità sintattiche, costituisce il livello in cui l'ucraino standard in maniera più evidente si differenzia dal russo e condivide con il bielorusso tutta una serie di lessemi di origine slavo occidentale,

³⁷ Si tratta di una delle tante questioni controverse della linguistica ucraina contemporanea che muove da assunti di ideologia linguistica più che da contingenze di natura strettamente grammaticale o di linguistica storica (Del Gaudio 2015a).

³⁸ Cfr. <<http://sum.in.ua/>> (05/2016).

³⁹ Le diverse aree dialettali della lingua ucraina sono particolarmente ricche di parole e termini specifici che possono divergere considerevolmente dallo standard in conseguenza dei loro legami storico-culturali con territori e stati alloglotti, ad esempio: Ungheria, Slovacchia, Polonia (Impero Austro-Ungarico), Romania ecc.

in particolare polacchi e/o provenienti dalle lingue romanze e germaniche, tra cui il tedesco e l'italiano.⁴⁰

Se la ricostruzione stratigrafica del lessico ucraino, nella sua dimensione diacronica, appare meno complicata, stimare quantitativamente l'apporto di altre lingue nella formazione del lessico ucraino è, senza dubbio, un compito più complesso. Nel primo caso, gli strati lessicali si possono così suddividere:

- eredità indoeuropea;
- lessico slavo-comune (protoslavo);
- parole autoctone del periodo ucraino antico (antico slavo-orientale);
- slavo-ecclesiasticismi;
- prestiti da lingue slave occidentali e altre lingue europee occidentali (in particolare dalla caduta di Kyjiv nel XIII fino al XVII sec.);
- influsso russo dalla seconda metà del XVIII sec. agli anni ottanta del XX sec.;
- internazionalismi: tra cui lessico della globalizzazione e anglismi.

Secondo Shevelov (1993), un testo di 300 parole non strettamente pertinente allo stile letterario, è formato per circa il 50% da prestiti. Sempre in base a tale stima, il numero più considerevole di parole mutate da altre lingue, come accennato in precedenza, è rappresentato dai polonismi, entrati in dose massiccia tra il XVI e il XVII sec. per noti motivi storici e culturali. In ordine seguono i russismi e i cosiddetti 'internazionalismi'. In entrambi i casi si tratta di prestiti considerati più recenti rispetto ai primi. I russismi si sono accresciuti nel corso del XVIII e XIX secolo per fattori extralinguistici legati al processo di formazione dell'ucraino moderno (Shevelov 1993: 989-990). Mediante il polacco e, in misura minore, il russo sono penetrati nel lessico ucraino numerosi lessemi mutuati a loro volta da altre lingue europee occidentali quali il tedesco, il francese, l'italiano ecc. Tuttavia esistono numerosi casi di contatti e prestiti diretti da queste lingue. L'ultima parte del XX secolo e lo scorcio di secolo già iniziato è stato contrassegnato da un cospicuo numero di anglismi e cosiddetti 'internazionalismi' legati ai primi e ai processi di globalizzazione culturale e tecnologico-scientifica, ad esempio: *mesydz*/месидж 'messaggio', *nou-chau*/ноу-хай 'know-how', *bukmeker*/букмекер 'bookmaker, scommettitore' ecc. (Čerednyčenko 2007: 40-47).

Una valutazione tradizionale del lessico ucraino asserisce che il lessico autoctono ammonta a circa il 90% dell'intero patrimonio lessicale (Bilodid 1969: 101). Studi più recenti smentiscono questi dati.⁴¹ Secondo un calcolo

⁴⁰ Per un resoconto dei prestiti italiani in ucraino, vedi: Del Gaudio (2015b).

⁴¹ Per approfondimenti sulla formazione del lessico ucraino, vedi: Bilodid (1973); Rusanivs'kyj (2002: 87-92). Cfr.: <<http://langs.com.ua/publics/KM/Zapozychennia/index.htm>> (02/2014).

personale basato sul numero complessivo di parole straniere⁴² che, tuttavia, richiede un'attenta verifica, i prestiti nell'ucraino contemporaneo, ad eccezione dei toponimi e antroponimi, rappresenterebbero circa 18.400 unità. Quindi essi rappresenterebbero più del 10% stabilito in precedenza.

Un discorso a parte meriterebbe il considerevole numero di grecismi e latinismi. In questa sede opereremo semplicemente una classificazione sommaria dei prestiti derivati dalle lingue classiche. Questi ultimi sono entrati nel fondo lessicale ucraino in diverse fasi proto-storiche e storiche. La fase protostorica⁴³ (antecedente la cristianizzazione della Rus' avvenuta nell'anno 988 d.C., anche se tentativi in tal senso risalgono a qualche secolo prima) fu caratterizzata da contatti tra *latinitas* (II-V sec.), mondo bizantino tardo imperiale/alto medioevale (V-VIII sec.) e le popolazioni che vivevano a nord del Ponto, della Tracia e della Moesia, tra cui, probabilmente genti protoslave. La fase storica, invece, è schematizzabile nel modo seguente:

- prestiti greco-latini penetrati attraverso le traduzioni slavo-ecclesiastiche;
- prestiti latini penetrati attraverso le lingue delle cancellerie e la letteratura nell'epoca polacco-lituana (XV-XVII secc.);
- prestiti penetrati per mezzo del preponderante insegnamento delle lingue classiche presso l'Accademia di Vilnius e Kyjiv tra il XVI-XVII secc.;
- internazionalismi contemporanei basati su radici e formanti greco-latine: *fotografija*/фотографія, *video*/відео ecc.

Considerazioni finali

Come è emerso dalla presente trattazione, molteplici sono gli argomenti sociolinguistici e linguistici che meriterebbero il dovuto approfondimento. Innanzitutto sarebbe necessario riproporre una ricerca sociolinguistica su vasta scala che ridefinisca, con parametri quantitativi e qualitativi aggiornati, la reale situazione del paese, delineando i recenti cambiamenti del panorama linguistico e i nuovi rapporti di forza tra le lingue di maggioranza, quali l'ucraino e il russo, e tutta la serie di lingue 'minori' che godono dello status di lingua regionale. In questo contesto sarebbe parimenti importante seguire i recentissimi sviluppi sociolinguistici dell'ucraino, anche alla luce degli sconvolgimenti socio-politici e conflittuali intercorsi nell'ultimo anno (2014-15). Ciò è particolarmente attuale nelle regioni a maggioranza russofone, in cui l'ucraino si trova in posizione di sofferenza e il cui status potrebbe essere sostanzialmente modificato come è già accaduto in Crimea.

⁴² Cfr. <<http://www.jnsm.com.ua/ures/book/index.shtml>> (02/2015).

⁴³ Per brevità sono stati taciuti gli iranismi, baltismi ecc., caratteristici di una fase protoslava anteriore.

Nella successiva descrizione linguistica dell'ucraino è risultato evidente che questa lingua, oltre a condividere alcuni tratti fonologici e morfofonematici in particolare con il bielorusso, dispone di una serie di idiosincrasie morfologiche, sintattiche e lessicali.

Va infine precisato che sul piano linguistico-formale i contributi redatti in ucraino e nelle maggiori lingue europee sono abbondanti, simili studi in italiano sono scarsi. Allo stesso modo difettano studi tipologico-contrastivi e tipologico-areali incentrati sull'ucraino che rimettano in discussione alcuni degli assunti teorici e parametri di ricerca finora adottati nel panorama internazionale.

Riferimenti bibliografici

- Andersen, Henning. 1969. "Indo-European voicing sandhi in Ukrainian." *Scando-Slavica* 15: 157-169.
- Andersen, Henning. 2012. "When is a Case not a Case? Grammaticalization and the Vocative." In *Studien zur Sprache, Literatur und Kultur bei den Slaven. Gedenkschrift für George Y. Shevelov aus Anlaß seines 100. Geburtstages und 10. Todestages* (Welt der Slaven. Sammelbände, 42.), hrsg. von Andrii Danylenko und Serhej Vakulenko, 181-188. München-Berlin: Otto Sagner.
- Avanésau Ruben I., Ju. F. Mackevič (eds). 1963. *Dyjalektalahičny atlas belaruskaj movy*. 1963. Minsk: Vydavectva Akademii navuk BSSR.
- Avanesov Ruben I., Sof'ja V. Bromlej (eds). 1986. *Dialektologičeskij atlas russkogo jazyka*. Tom 1. Moskva: Nauka.
- Matvijas Ivan H., Jaroslava V. Zachrevs'ka, Antin M. Zales'kyj (eds). 1984-2001. *Atlas ukrajins'koji movy*. 1984-2001. vol. I-III. Kyjiv: Naukova dumka.
- Ažnjuk, Bohdan M. 1999. *Movna jednist' naciji: Diaspora j Ukrajinu*. Kyjiv: Ridna mova.
- Bajmut, Teodor V., Mykola K. Bojčuk, Mychajlo A. Žovtoibrjuch, et al. (eds). 1957. *Porivnjal'na hramatyka ukrajins'koji i rosij's'koji mov*. Kyjiv: Radjans'ka škola.
- Bespojasko, Olena K., Kataryna H. Horodens'ka, and Vitalij M. Rusaniv's'kyj. 1993. *Hramatyka ukrajins'koji movy. Morfolohija*. Kyjiv: Lybid'.
- Besters-Dilger, Juliane. 2000a. "Das Ukrainische zwischen West- und Ostslavischem - sprachvergleichende und typologische Bemerkungen." In *Sprache und Literatur der Ukraine zwischen Ost und West / Mova ta literatura Ukrajinu miž schodom i zachodom*, hrsg. von Besters-Dilger Juliane, Moser Michael, Simonek Stefan, 221-233. Wien: Peter Lang.
- Besters-Dilger, Juliane. 2000b. „Die aktuelle Sprachensituation in der Ukraine.“ *Österreichische Osthefte* 42 (3/4): 497-524.
- Besters-Dilger, Juliane. 2002. "Les différenciations régionales de l'espace linguistique en Ukraine." *Revue d'études comparatives Est-Ouest* 33 (1): 49-76.
- Besters-Dilger, Juliane (ed.). 2009. *Language Policy and Language Situation in Ukraine: Analysis and Recommendations*. Frankfurt: Peter Lang.
- Bevzenko, Stepan. P. 1980. *Ukrajins'ka dialektolohija*. Kyjiv: Vyšča škola.
- Bilodid, Ivan K. (ed.). 1969. *Sučasna ukrajins'ka literaturna mova: morfolohija*. Kyjiv: Naukova dumka.

- Bilodid, Ivan K. (ed.). 1970-1980. *Slovník ukrajinského jazyka v 11 tomach*. Kyjiv: Naukova dumka.
- Bilodid, Ivan K. (ed.). 1973. *Sučasna ukrajinská literaturná mova: leksyka i frazeologija*. Kyjiv: Naukova dumka.
- Broggi-Bercoff, Giovanna. 2005. "La lingua letteraria in Ucraina: ieri e oggi." *Studi slavistici* II: 119-136.
- Bulachovs'kyj, Leonid A. 1948. *Vynyknennja ukrajinského jazyka ta jiji položennja sered inšych slov'janskych*. Kyjiv: Vydavnyctvo Akademiji Nauk ukrajinského RSR.
- Bulachovs'kyj, Leonid A. 1957. *Pytannja pochodžennja ukrajinského jazyka*. Kyjiv: Vydavnyctvo Akademiji Nauk ukrajinského RSR.
- Busel, V"jačeslav T. (ed.). 2009. *Velykyj tumačnyj slovník sučasnoj ukrajinského jazyka*. Kyjiv-Irpin': Perun.
- Cantarini, Aldo. 1993. "L'ucraino." In *La formazione dell'Europa linguistica*, a cura di Emanuele Banfi, 175-177. Firenze: La Nuova Italia.
- Čerednyčenko, Oleksandr I. 2007. *Pro movu i pereklad*. Kyjiv: Lybid'.
- Danylenko, Andrii. 2005. "From G to H and again to G in Ukrainian. Between the West European and Byzantine Tradition?." *Die Welt der Slaven* L: 33-56.
- Danylenko, Andrii. 2008. "The Formation of new standard Ukrainian." *Die Welt der Slaven* LIII: 82-115.
- Danylenko, Andrii. 2010. "Naskil'ky ukrajinského jazyka syntetyčnyj majbutnij čas je syntetyčnym?." *Movoznavstvo* 4-5: 113-121.
- Danylenko, Andrii. 2012. "Auxiliary Clitics in Southwest Ukrainian: Questions of Chronology, Areal Distribution, and Grammaticalization." *Journal of Slavic Linguistics* 20 (1): 3-34.
- Danylenko, Andrii. 2013. "Ukrainian in the Language Map of Central Europe: Questions of Areal-Typological Profiling." *Journal of Language Contact* 6 (1): 134-159.
- Danylenko, Andrii, and Vakulenko Serhii. 1995. *Ukrainian*. München-New Castle: Lincom Europa.
- Del Gaudio, Salvatore. 2009. "Roľ «slavenorosského jazyka» v istorii rozvitija ukrajinského i ruského jazyka." *Wiener Slavistischer Almanach* 64: 227-256.
- Del Gaudio, Salvatore. 2010a. *On the Nature of Suržyk: a Double Perspective*. Wiener Slavistischer Almanach, Sonderband 75. München-Berlin-Wien: Otto Sagner.
- Del Gaudio, Salvatore. 2010b. "The Role of Historic (South-Eastern) Dialects in the Formation of the New Ukrainian Literary Language (1798-1830s)." *Wiener Slavistisches Jahrbuch* 56: 151-178.
- Del Gaudio, Salvatore. 2012a. "The Russian Language in Ukraine: some unsettled Questions about its Status as a National Variety." In *Non-Dominant Varieties of Pluricentric Languages. Getting the Picture. In memory of Prof. Michael Clyne*, ed. by Rudolf Muhr, 207-227. Wien et al.: Peter Lang.
- Del Gaudio, Salvatore. 2012b. *Mova ukrajinských mibrantiv v Italiji: social'ni ta linhvistyčni charakterystyky*. Kyjiv: Vydavnyčyj dim Dmytra Buraho.
- Del Gaudio, Salvatore. 2013. *Narysy z italijško-ukrajinského kontrastyvnoji hramatyky*. Kyjiv: Vydavnyčyj dim Dmytra Buraho.
- Del Gaudio, Salvatore. 2014a. "Mižmovni vidnošennja ta movni prava v Ukrajini ta Italiji: porivnjaľnyj analiz." In *Movni prava v sučasnomu sviti*, ed. by Bohdan M. Ažnjuk, 107-118. Užhorod: Vydannja DAK.

- Del Gaudio, Salvatore. 2014b. "Per un approccio preliminare ai dialetti di transizione ucraino-bielorussi." In *Studi italiani di linguistica slava. Strutture, uso e acquisizione*, a cura di Anna Bonola, Paola C. Ramusino, Liana Goletiani, 273-288. Firenze: FUP.
- Del Gaudio, Salvatore. 2015a. "Linguistic ideology and Language Changes in Contemporary Ukrainian Grammar and Lexis." *Die Welt der Slaven* LX: 145-165.
- Del Gaudio, Salvatore. 2015b. "Italijs'kyj leksyčnyj komponent v ukrajins'kij movi." *Ukrajins'ka mova* 2: 130-144.
- Del Gaudio, Salvatore. 2015c. "L'ucraino tra le lingue slave." *Ricerche Slavistiche* 13 (59): 35-71.
- Duličenko, Aleksandr D. 1998. "Das Rusinische." In *Einführung in die slavischen Sprachen*, hrsg. von Peter Rehder, 126-140. Darmstadt: Wissenschaftliche Buchgesellschaft.
- Duličenko, Aleksandr D. 2006. "The Language of Carpathian Rus': Genetic Aspects." In *Carpatho-Rusyns and Their Neighbors: Essays in Honor of Paul Robert Magocsi*, ed. by Bogdan Horbal, Patricia Ann Krafcik, Elaine Rusinko, 107-121. Fairfax, VA: Eastern Christian Publications.
- Fici, Francesca. 2001. *Le lingue slave moderne*. Padova: Unipress.
- Hentschel, Gerd, Taranenko Oleksandr, Zaprudski Sjarhej (Hrsgg.). 2015. *Trasjanika und Suržyk - gemischte weißrussisch-russische und ukrainisch-russische Rede. Sprachlicher Inzest in Weißrussland und der Ukraine?*. Frankfurt: Peter Lang.
- Horpynyč, Volodymyr O. 1999. *Sučasna ukrajins'ka literaturna mova. Morfemika. Slovtvir. Morfonohija*. Kyjiv: Akademija/Alma Mater.
- Hrycenko, Pavlo Ju. 2013. "Ukrajins'ka mova v Rosiji XIX - počatku XX st.: šljachy utverždennja." In *Ukrajins'ka identyčnist' i movne pytannja v Rosijskij imperij: sproba deržavnogo rebuljuvannja (1847-1914)*, 39-52. Zbirnyk dokumentiv i materialiv. Kyjiv: Instytut istoriji Ukrajiny NAN Ukrajiny.
- Isačenko, Alexander I. 1974. "On 'have' and 'be' languages (a typological sketch)." In *Slavic forum: Essays in Linguistics and Literature*, ed. by Michael Flier, 43-77. The Hague-Paris: Mouton.
- Juščuk, Ivan P. 2003. *Ukrajins'ka mova*. Kyjiv: Lybid'.
- Kappeler, Andreas. 2000. *Kleine Geschichte der Ukraine*. München: C.H. Beck.
- Klimčuk, Fedor D. 1983. *Havorki Zachodnjaha Palessja. Fanetyčny narys*. Minsk: Navuka i Technika.
- Klymenko, Nina F., Jevhenija A. Karpilovs'ka. 1998. *Slovtvirna morfemika sučasnoji ukrajins'koji literaturnoji movy*. Kyjiv: Naukova dumka.
- Kočerhan, Mychajlo P. 2001. *Vstup do movoznavstva*. Kyjiv: Akademija/Alma Mater.
- Kočerhan, Mychajlo P. 2006. *Osnovy zistavnoho movoznavstva*. Kyjiv: Akademija/Alma Mater.
- Magocsi, Paul Robert. 1996. *A New Slavic Language is Born: the Rusyn Literary Language of Slovakia*. New York: East European Monographs, Columbia UP.
- Masenko, Larysa T. 2009. "Language Situation in Ukraine: Sociolinguistic Analysis." In *Language Policy and Language Situation in Ukraine*, ed. by Juliane Besters-Dilger, 101-138. Frankfurt: Peter Lang.
- Matvjas, Ivan H. 1990. *Ukrajins'ka mova i jji hovory*. Kyjiv: Naukova dumka.
- Narkevič, Ales' I. 1994. "Kličnaja forma." In *Belaruskaja mova. Ėncyklapedyja*, red. A. Michnevič, 262. Minsk: Belaruskaja Ėncyklapedyja.

- Nimčuk, Vasyl' V. 2013. "Kodyfikuvaty" novi literaturni movy? Zberehty j zachystyty ukrajins'ki hovory!." *Ukrajins'ka Mova* 3 (47): 3-26.
- Nimčuk, Vasyl' V., Vitalij V. Žajvoronok (eds). 2012. *Slovyk ukrajins'koji movy*. 2012. Kyjiv: Prosvita.
- Ozerova, Nina (ed.). 2003. *Sopostavitel'naja grammatika russkogo i ukrainskogo jazykov*. Kiev: Naukova dumka.
- Pivtorak, Hryhorij. 2004. *Pochodžennja ukrajinciv, rosijan, bilorusiv ta jichnich mov*. Kyjiv: Aristej.
- Plišková, Anna. 2007. *Rusínsky jazyk na Slovensku: náčrt vývoja a súčasné problémy*. Prešov: Metodicko-pedagogické centrum.
- Pljušč, Marija Ja. 2005. *Hramatyka ukrajins'koji movy: morfemika, slovotvir, morfolohija*. Kyjiv: Vyšča škola.
- Pljušč, Marija Ja., Stepan P. Bevenko, Nadija Ja. Hrypas 1994. *Sučasna ukrajins'ka literaturna mova*. Kyjiv: Vyšča škola.
- Press, Ian, and Stefan Pugh. 2005. *Ukrainian: A Comprehensive Grammar*. London: Routledge.
- Rusaniv'skyj, Vyktor M. 2002. *Istorija ukrajins'koji literaturnoji movy*. Kyjiv: ArtEk.
- Rusaniv'skyj, Vitalij M., and Oleksandr O. Taranenko. 2004. *Ukrajins'ka Mova. Encyklopedija*. Kyjiv: Bažana.
- Satzewich, Vic. 2003. *Ukrainian Diaspora*. London-New York: Routledge.
- Schweier, Ulrich. 1998. "Das Ukrainische." *Einführung in die slavischen Sprachen*, hrsg. von Peter Rehder, 94-109. Darmstadt: Wissenschaftliche Buchgesellschaft.
- Shevelov, George Y., and Karl Siebs (Hrsgg.). 1966. *Die Ukrainische Schriftsprache 1798-1965: ihre Entwicklung unter dem Einfluss der Dialekte*. Wiesbaden: Harrassowitz.
- Shevelov, George Y. 1977a. "Language Planning and Unplanning in the Ukrainian SSR." *The Languages and Literatures of the Non-Russian Peoples of the Soviet Union*. Hamilton, Ontario: McMaster UP.
- Shevelov, George Y. 1977b. "On the Chronology of *h* and the New *g* in Ukrainian." *Harvard Ukrainian Studies* I (2): 137-152.
- Shevelov, George Y. 1979. *A Historical Phonology of the Ukrainian Language*. Heidelberg: Carl Winter Universitätsverlag.
- Shevelov, George Y. 1981. "Evolution of the Ukrainian literary language." In *Rethinking Ukrainian History*, ed. by Ivan L. Rudnytsky with the assistance of John Paul Himka, J.P. Edmonton.
- Shevelov, George Y. 1993. "Ukrainian." In *The Slavonic Languages*, ed. by Bernard Comrie B., and Greville G. Corbett, 947-998. London-New York: Routledge.
- Sussex, Roland, and Paul Cubberley. 2006. *The Slavic Languages*. Cambridge: CUP.
- Taranenko, Oleksandr O. 2005. "Sučasni tendenciji do perehljadu normatyvnych zasad ukrajins'koji literaturnoji movy i javyšče puryzmu." *Movoznavstvo* 3-4: 85-104.
- Trovesi, Andrea. 2013. "Pragmatic Aspects of the Vocative-Nominative Competition in Addressative Function across Slavic Languages." In *Contributi italiani al XV Congresso Internazionale degli Slavisti*, ed. by Marcello Garzaniti, Alberto Alberti, Monica Perotto, Bianca Sulpasso, 211-227. Firenze: FUP.
- Trunte, Nikolaos H. 2007. *Minima Graeca: Eine Einführung in das Griechische für Slavisten in 15 Lektionen*. Slavistische Beiträge 456. München: Verlag Otto Sagner.

- Uspenskij, Boris A. 1997. "Odná archaičeskaja sistema cerkovnoslavjanskogo proiznošenija." *Izbrannye trudy. Obščee i slavjanskoe jazykoznanie*. Tom III. Moskva: Jazyki russkoj kul'tury.
- Vintr, Josef. 1998. "Das Tschechische." In *Einführung in die slavischen Sprachen*, hrsg. von Peter Rehder, 194-213. Darmstadt: Wissenschaftliche Buchgesellschaft.
- Vintr, Josef. 1998. "Das Slovakische." In *Einführung in die slavischen Sprachen*, hrsg. von Peter Rehder, 214-229. Darmstadt: Wissenschaftliche Buchgesellschaft.
- Vychovanec', Ivan R. 1987. *Systema vidminkiv ukrajins'koji movy*. Kyjiv: Naukova dumka.
- Vychovanec', Ivan R., and Kateryna H. Horodens'ka. 2004. *Teoretyčna morfolohija ukrajins'koji movy*, Kyjiv: Pul'sary.
- Žluktenko, Jurij O. 1960. *Porivnjal'na hramatyka ukrajins'koji ta anhlijs'koji mov*. Kyjiv: Radjans'ka škola.
- Žovtobrjuch, Mychajlo A., Rusanivs'kyj Vitalij M., Skljarenko Vitalij M. 1979. *Istorija ukrajins'koji movy. Fonetyka*. Kyjiv: Naukova dumka.

Time in Ancient Hebrew Lexicon: The Case of *yrh* and *hds̄*

Alberto Legnaioli

Università degli Studi di Firenze (<alberto.legnaioli@unifi.it>)

Abstract:

This paper presents the linguistic data concerning two lexemes that belong in the lexical field of time, *yrh* and *hds̄*. Coseriu's methodological principles of structural lexematics are applied to the study of the ancient Hebrew lexicon. The analysis consists of five steps: distributional, classematic, syntagmatic, componential and paradigmatic analyses. Through these steps the meanings of these signifiers are described in detail and three lexical units are identified: *hds̄*¹ 'month', *hds̄*² '(day of) New Moon' and *yrh* 'month'. *hds̄*¹ and *yrh* seem to be interchangeable variants. The role of the latter as an archaism could not be proved, given the scarcity of the data and the 'resurgence' of the substantive at a later phase (LBH3).

Keywords: Ancient Hebrew Linguistics, Biblical Studies, Lexical Semantics, Time

1. Introduction*

Time – as well as having the unfortunate and fastidious habit of flowing inexorably on – engages, more than anything, human beings' curiosity and their faculty of imagining. To comprehend its inner nature and unlock its secrets gives the illusion of being capable of unraveling the ultimate mystery in which human mortality is shrouded. To meet an end vexes and frightens us – to die, in a word, is an infinite one tries to elude.¹ It is exactly the words for time on which I would like to focus. The Hebrew lexicon for time has been studied before. These analyses aim to identify the peculiar

* I would like to thank Julia Bolton Holloway for having read a preliminary draft of this paper and revised my English prose.

¹ Many modern languages make extensive use of euphemisms in this regard: to pass away, to pass on, to perish, depart this life etc.; it. *perire, andarsene, spirare, passare a miglior vita, decedere, scomparire* etc.

concept of time that was common in ancient Israel.² Due to the unique circumstances of the textual tradition of Hebrew, lexical stock is one of the few sources on the topic of time - or at least it was so deemed by the many scholars who have researched it. In these cases, linguistic data was used to substantiate analyses which were not strictly linguistic. As a matter of fact, in keeping with many other ancient cultures, even Hebrew culture was not compelled to make explicit and systematic observations on the idea of time. Hence, one does not have texts which deal specifically with this issue, shedding light on Hebrew's distinctive perspective on it.

As we were saying, in this paper I would like to focus attention on the ancient Hebrew lexicon concerning time from a structural-semantic point of view. My analysis will be consistent with Eugenio Coseriu's work and his structural lexematics, applied to Ancient Hebrew by Ida Zatelli and Angelo Vivian.³

My aim is not to discuss the concept of time from a philosophical perspective. What I am interested in is the study of the linguistic tools used by native speakers in order to denote a semantic area, which is so important in our life. To analyse the structural relations in a semantic field may give us a precise idea of how speakers used to segment lexical units in the semantic continuum pertaining to time.⁴ Moreover, this examination allows us to define the specific areas of signification for each lexeme which belongs to the said field and to discern the paradigmatic relations that determine the choice between one or another unit in different syntagms and expressive contexts. This methodology is aimed to contrast an inveterate tendency proper to Hebrew lexicography to analyse each lexeme in a sort of linguistic isolation as if they could not be found in the same sources or they were not placed in a reciprocal relation.

This kind of atomism in a lexical-semantic analysis is found under the entries to lexemes of time in the main lexicons dedicated to biblical Hebrew. For instance, one may consider the nouns *'wlm*, *nšh* and *'d*: the translation

² For a brief history of research on this topic, see Perani (1976) and Barr (2009 [1969]). Barr (1961) contains a major critique of the so-called biblical theology, which deemed Greek thought as fundamentally different from Hebrew thought. In Barr's opinion such a radical polarization based upon alleged linguistic criteria was unfounded and erroneous. He claims that the linguistic data were often inadvertently presented so as to fit preconceived notions about the subject matter. Barr (2009 [1969]) picks up again that critique, focusing on the subject of time. See also Stefani (1999) and Prato (2013), from the latter particularly chs. 3-4. Brin (2001) shifts back the focus on textual sources. As far as I can tell, it is the most comprehensive and recent work on the topic. However, from a methodological standpoint it is not so much a linguistic study as a textual analysis based on philological criteria.

³ See Coseriu (1971a, 1971b, 1971c); Vivian (1978); Zatelli (1994, 1995, 2004).

⁴ See Coseriu (1971c: 304-305).

given in many cases shows a variance which cannot be supported by a rigorous analysis of data. ‘Perpetuity’ (*nšh* and ‘*d*’), ‘(long) duration’ and ‘long time’ (*wlm*), ‘everlastingness’, ‘duration and permanency’ (*nšh*), ‘lasting future time’ and ‘eternity’ (*d*) are some of the translations suggested.⁵ As we can see, lexicons differ sometimes significantly over the meaning of the same lexeme. Moreover, different translations are given for the three nouns, which were quoted before, even though from a close study it emerges that the respective areas of signification are most likely the same.⁶

The inconsistencies inferred by the picture that has been drawn before in the definitions of the meaning of the units, may be rectified through an analysis of the paradigmatic structure of the semantic field to which the lexemes belong. The paradigmatic oppositions along the distinctive traits of meaning or semes that exist between lexical units, allow us to delimit gradually and with greater precision the specific area of signification which is proper to each lexeme.

This kind of analysis I would like to propose in this brief article. Naturally, for the purpose of this paper, it will not be possible to examine the whole lexical field of time. Instead, nouns will be studied. In particular, this paper will be focussed on *yrh* and *hdš*.

The analysis will be structured as follows:

- distributional analysis: distribution of each lexeme within each functional language⁷ of biblical Hebrew will be examined;⁸
- syntagmatics and classematic analysis: syntagmatic data pertaining to the lexemes examined will be presented in order to identify the specific classes whom they belong in;⁹
- analysis of selected occurrences of the lexical units;
- componential analysis: the meaning of each lexeme will be described for all of the functional languages and the distinctive semantic traits will be identified;

⁵ See BDB, HALOT and DCH, *ad voces*. See also Lisowski (1966) and Mandelkern (1955), *ad voces*.

⁶ Barr tacitly backs this argument quoting von Orelli, who, after having identified three different meanings for the three substantives basing such a distinction upon etymological criteria, “has himself to admit that in usage little essential difference of sense seems to have been known. In fact the linguistic consciousness of the writers was ‘dull’ towards the etymological nuances, and no wonder, since much of the prehistory of the words must have been unknown to them”. See Barr (2009: 90-91 [1969]).

⁷ A functional language is a homogeneous “linguistic system”, that is synchronic, syntopic, synstratic and synphasic. See Zatelli (1995: 55-63, 2004: 134).

⁸ Post-biblical Hebrew, i.e. that of Ben Sira, qumranic Hebrew and mishnaic Hebrew, will be left out. A study of the lexical field of substantives of time for these linguistic phases is currently in progress as the present author’s PhD thesis at the University of Florence.

⁹ See Fronzaroli (1993: 80); Zatelli (2004: 135).

- paradigmatic analysis: the reciprocal paradigmatic oppositions of the lexical units will be studied in order to gain a better understanding of the structure of the lexical field.

A list of functional languages pertaining to biblical Hebrew is shown in the following table:¹⁰

Table 1. Functional Languages in Biblical Hebrew

ABH	Archaic Poetical Hebrew	Gen 49:3-27; Ex 15:1-19; Nm 22:2-24:25; Dt 32.33; Jdg 5; 1S 2:1-10; Ps 68.
EBH1	Early Historical-Narrative Hebrew	Torah (except ABH and EBH4); Former Prophets; Ruth; Inscriptions (1st half of the 1st millennium BCE).
EBH2	Early Poetical Hebrew	2K 19:21-35; 2S 22-23:7; Classical Prophets; Lm; Prv; Psalms (except late ones) → Jer, Ezek and Lam are chronologically exilic, whereas Hag, Zc, Mal, Joe, Is 40-66 and probably Prv 1-9; 30-31 are chronologically late; however, the language of these texts is considered typologically Early Biblical Hebrew)
EBH3	Poetical Hebrew of Hosea	Hosea
EBH4	Juridical-Cultic Hebrew	Ex 20:1-17; 20:22-23:33; 25-31; 34:10-26; Lv; Dt 5:6-21; 12-26; 27:14-26; juridical-cultic sections of Ezek
LBH1	Late Historical-Narrative Hebrew	Jonah; Job 1-2; 42:7-17; Qoh; Est; Dn; Ezr; Neh; Chr; Inscriptions (2nd half of the 1 millennium BCE)
LBH2	Late Poetical Hebrew	Ct; Ps 103; 117; 119; 124; 125; 133; 144; 145; doxologies 41:14; 72:19-20; 106:47-48. Disputed: 104; 106; 107; 109; 111; 112; 113; 116; 126; 135; 137; 143; 146; 147; 148
LBH3	Poetical Hebrew of Job	Poetical Job

¹⁰ See Zatelli (2004: 140-142).

2. *Distributional Analysis*

Table 2. Distribution of the lexemes

	<i>ḥdš</i>	<i>yrḥ</i>
ABH	0	1
EBH1	119	14
EBH2	53	1
EBH3	2	0
EBH4	30	1
LBH1	85	0
LBH2	0	0
LBH3	2	4
BH	204	17
LBH	87	4
Total	291	21

2.1 *Notes*

A remarkable gap in the distribution of the two lexemes can be observed. *ḥdš* occurs 291 times in biblical Hebrew, whilst *yrḥ* is to be found only 21 times - a circa 14:1 ratio.¹¹ Therefore, the latter is quite rare especially when compared to the former. Both the lexemes show a marked decrease in frequency in the transition from EBH to LBH. Only 30% of the occurrences of *ḥdš* is to be found in LBH. For *yrḥ* that figure decreases by another 5%. For a correct interpretation of these data it is necessary to take account of the unique circumstances of textual transmission when it comes to the sources at our disposal. It is no coincidence that if we look beyond these two substantives to encompass the lexical field in its entirety we will notice that a similar

¹¹ See Lisowski (1966) and Mandelkern (1955), *ad voces*.

decrease in frequency is common to most of its lexical units. This is partly, if not exclusively, due to the fact that EBH corpora are sensibly larger than LBH ones, as can be easily inferred by the functional language table. However, sometimes a decrease in the use of a lexeme can be caused by a restructuring of the specific areas covered by each lexemes within the lexical field. One of the aims of this study is to shed some light on this matter.

It is worth noting that both lexemes show their highest frequency of occurrence in the historical-narrative corpora. In fact, the biblical narrative pericopes are built upon a complex chronological structure made up largely of dates, both absolute and relative. Therefore, it comes as no surprise that substantives as *šnh* 'year', *ḥdš* 'month' and *ywm* 'day' constitute the basic elements of such structure. This fact explains the high frequency of *ḥdš* in the functional languages EBH1 (119x) and LBH1 (85x). We deliberately did not mention *yrh*. This lexeme appears to be marginal, despite the fact that its main area of application is in the same dating system as that in which *ḥdš* appears. EBH1 shows 14 occurrences. From LBH1 it is conspicuously absent. However, the picture is made considerably fuzzier by the fact that of those 14 occurrences of *yrh* in EBH1 8 come from epigraphic sources.¹² Moreover, all of those instances of the lexeme occur in the very same text, the Gezer Calendar - Gez(10). It is indeed one of, if not the most ancient Hebrew text to have survived. However, it is also deemed by some scholars to be a sort of school exercise carried out by a pupil.¹³ Which renders the extensive use of the lexeme difficult to interpret. All of this adds up to only 5 instances of *yrh* within the biblical text. The contrast with the situation of *ḥdš* could not be any starker: 8 occurrences from inscriptions versus 111 from the Bible. This is much more interesting if we consider the scarcity of epigraphic sources still extant.

The early poetical language (EBH2) shows *ḥdš* much less frequently (53x). As for *yrh* we do not have a sufficiently wide study sample (1x). It is nonetheless worth noting the fact that all the instances of the former, except one (Ps 81:4), occur in the prophetic books. This means that the lexeme is virtually absent from both the Psalms and wisdom literature.

Neither substantive occurs in late poetical language (LBH2).

The juridical-cultic corpus (EBH4) includes 30 instances of *ḥdš*, whilst *yrh* is virtually absent from it (1x).

In the poetical language of Job (LBH3) the former lexeme turns out to be marginal (2x). Unexpectedly the latter is represented to a greater extent (4x).

¹² The reading *yrh šh* for Arad(6): 20,2, inscription on a jar, is Aharoni's. We would have here another name of month from the ancient Canaanite calendar. However, following Lemaire (1973) one should read *gr'bn 'zyhw*, in any case a reading far from being certain. Given the fragmentary state of the text, this occurrence will be excluded from the subsequent analysis. See Davies (1991: 18); Renz and Röllig (1995-2003, vol. 1: 385-386).

¹³ See Renz and Röllig (1995-2003: 30-37).

Given the diatopically distinct nature of LBH3¹⁴, we could be looking at a differently structured lexical field. However, we cannot rule out the possibility that the author made a peculiar stylistic choice, reviving a substantive no more in use.

3. *Classematic Analysis*

Since the passage is obscure precisely in regard to *hdš*, Ho 5:7 will be excluded from the analysis. The numerous suggested interpretations are not based on sufficiently cogent arguments.¹⁵

Three classes have been identified: *time units*, *feasts* and *states*. The first, not surprisingly, is the most frequent for a lot of time substantives. Every lexeme that designates a definite segment of time susceptible of becoming a standard unit of measurement belongs in this class. Therefore, there are two possibilities: either these units represent the time intervals within which an event or an entity are placed on a specific point in time or that the duration of a given phenomenon is measured by means of a series of said units. Both *hdš* and *yrh* designate the lunar month¹⁶ - the ancient Hebrew calendar was in fact lunar.¹⁷ The referent is both the calendar month, with conventionally set chronological limits, i.e. with a beginning and an end on fixed days; and the corresponding standard measure of duration. Varying portions of a year can be measured through a series of monthly standard units. The same applies to every other time unit: months can be measured in days (*ywm*), generations, entire lives or reigns in years (*šnh*) and even greater time spans in generations (*d(w)r*). As far as *hdš* and *yrh* are concerned it is worth stressing the fact that both lexemes designate the same time interval, the lunar month.

The second identified class - *feasts* - accounts for a clearly discernible change in lexical combinations for *hdš*. This phenomenon sets apart this lexeme from *yrh*. What emerges is a peculiar affinity of the former with *šbt* 'Sabbath', *hg* 'feast (associated with pilgrimage)', *mw'd* 'festival, time of festivity'. In this case, the referent is the New Moon, the day or, generally speaking, the time

¹⁴ See Sciumbata (1997: 13-14).

¹⁵ The thesis suggested in Andersen and Freedman (1980: 396-398), according to which we should interpret *hdš* as an adverbial accusative of time, meaning 'at New Moon' leaves a lot to be desired, since this syntagm in biblical Hebrew always has a durative meaning: e. g. *hdš* '(for) a month', *šl(w)šh šnyym* '(for) three years'. Interesting is the suggested reading *hdš* '(someone) else', from the adjective *hdš*, here substantivised. Unfortunately, it is impossible to verify it, due to the lack of parallels for this passage. See also Mays (1969: 82, 84-85).

¹⁶ See *hdš* in GLAT (vol. II: 809-813) and *yrh* in GLAT (vol. III: 1103-1105).

¹⁷ See entry *šnh*, GLAT (vol. IX: 700-703). However, Clements' certainty in claiming that Ex 23:15 and 34:18 prove that "each month was reckoned from the appearance of the new moon (*Ex* 23,15; 34,18)" baffles me. In those quoted passages is simply stated that the Feast of Unleavened Bread will start at the set time of *Abib*. No mention whatsoever is made either of new moon or of the beginning of the month. See GLAT (vol. III: 1104).

when a conjunction between Earth's satellite, the Sun and our planet occurs. However, the New Moon is not merely an astronomical phenomenon through which individuals experience the passing of time. Rather, it has an additional distinctive trait, its ritual and festal nature.

Identifying the third class has been quite a challenge. The fact that only one passage seems to reveal this semantic use case renders the thesis suggested below dubious at best. In the passage in question - Jer 2:24 - the noun refers to the estrus cycle of a wild she-ass. The matter becomes even more complicated if one takes into consideration the symbolic significance of the animal and its condition since it is said that nobody can "bring her back" during the breeding season and that its owners will not have to go far looking for her because it is going to be found with a mate. The passage is going to be analysed further on but, for now, it will suffice to underline the necessity of exercising caution when drawing inferences from an isolated source.¹⁸

3.1 *Archaic Poetical Hebrew (ABH)*

Only *yrh* occurs in the archaic poetical corpus. However, even this lexeme is quite secondary since it is found in a single and obscure passage. The class *time units* has been chosen for reasons which will be explained in the analysis of the passage.

Table 3. Classematic Analysis: ABH

Archaic Poetical Hebrew (ABH)			
	Time units	Feasts	States
<i>hdš</i>	0	0	0
<i>yrh</i>	1	0	0

3.2 *Early Historical-Narrative Hebrew (EBH1)*

In the historical-narrative corpus *hdš* belongs in the classes *time units* and *feasts*. *yrh* belongs in the class *time units*.

Table 4. Classematic Analysis: EBH1

Early Historical-Narrative Hebrew (EBH1)			
	Time units	Feasts	States
<i>hdš</i>	104	7	0
<i>yrh</i>	13	0	0

¹⁸ On the caution required when selecting the various classemes, see Zatteli (1978: 30-31).

3.3 Early Poetical Hebrew (EBH2)

In early poetical Hebrew *ḥdš* belongs in three classes: *time units*, *feasts* and *states*. For *yrḥ* it has been identified the classeme *time units*.

Table 5. Classematic Analysis: EBH2

Early Poetical Hebrew (EBH2)			
	Time units	Feasts	States
<i>ḥdš</i>	45	7	1
<i>yrḥ</i>	1	0	0

3.4 Poetical Hebrew of Hosea (EBH3)

Hosea makes use exclusively of *ḥdš* and only in one occasion. The lexeme belongs in the class *feasts*.

Table 6. Classematic Analysis: EBH3

Poetical Hebrew of Hosea (EBH3)			
	Time units	Feasts	States
<i>ḥdš</i>	0	1	0
<i>yrḥ</i>	0	0	0

3.5 Juridical-Cultic Hebrew (EBH4)

In the juridical-cultic corpus both lexemes occur. *ḥdš* belongs in the classes *time units* and *feasts*, whilst *yrḥ* in the class *time units*.

Table 7. Classematic Analysis: EBH4

Juridical-Cultic Hebrew (EBH4)			
	Time units	Feasts	States
<i>ḥdš</i>	25	5	0
<i>yrḥ</i>	1	0	0

3.6 Late Historical-Narrative Hebrew (LBH1)

In late historical-narrative Hebrew only *ḥdš* is to be found in the classes *time units* and *feasts*.

Table 8. Classematic Analysis: LBH1

Late Historical-Narrative Hebrew (LBH1)			
	Time units	Feasts	States
<i>ḥdš</i>	79	6	0
<i>yrh</i>	0	0	0

3.7 Poetical Hebrew of Job (LBH3)

Both *ḥdš* and *yrh* in the poetical language of Job belong in the class *time units*.

Table 9. Classematic Analysis: LBH3

Poetical Hebrew of Job (LBH3)			
	Time units	Feasts	States
<i>ḥdš</i>	2	0	0
<i>yrh</i>	4	0	0

4. Syntagmatics

ḥdš: the noun is masculine, although in Gen 38:24 one can read *kmšlš ḥdšym*. The feminine numeral could lead us to conclude that the substantive could both be masculine and feminine. However the uniqueness of the occurrence could be interpreted as the product of a scribal error.¹⁹ According to the Masoretes the lexeme follows the pattern CVCVC proper to the so-called segholates.²⁰ It presumably follows the *qatl* pattern,²¹ although one cannot make a final conclusion, given the lack of direct parallels in other semitic languages.²²

The lexeme occurs in the singular *ḥdš* and in the plural *ḥdšym*.

¹⁹ BHS, *ad locum* in the critical apparatus quotes the variant reading of the Samaritan Pentateuch *kmšlšt ḥdšym*.

²⁰ These are nouns that presented the primitive sequence CVCC, which was not tolerated in the biblical text by the Tiberian tradition of vocalization. See Joüon and Muraoka (2011: 221-226).

²¹ Along with *qatl* and *qitl* it is one of the conventional names, widely adopted in the field of Hebrew linguistics, that indicates the original phonological pattern of the segholates. *qtl* is taken as a model of consonantal root. The three patterns can be represented as follows: CaCC, CiCC, CuCC.

²² HALOT, *ad vocem* quotes Ugaritic *ḥdl*. However, Ugaritic texts, as is usual for semitic languages, show only the consonantal graphemes.

yrh: the noun is masculine, again a segholate. In this case we are fortunate enough to have a few parallels from other Semitic languages that reveal the *qatl* pattern for our lexeme.

- (1) a. *yahrā* (Mandaic)
- b. *warḥ* (Ethiopic)
- c. *(w)arḥu* (Akkadian)

(HALOT: *ad vocem*)

The lexeme occurs in the singular *yrh* and in the plural *yrhym*, as well as a dual form with pronominal suffix 3rd ps. m. s. *yrḥw* which is exclusive to epigraphic sources.²³

4.1 Archaic Poetical Hebrew (ABH)

This corpus shows a single occurrence of *yrh*, whilst none of *ḥdš*.

The substantive is governed in construct state by *grš* 'bounteous crop' and is parallel with *šmš* 'sun'.

4.2 Early Historical-Narrative Hebrew (EBH1)

ḥdš: the singular form can be found in construct state syntagms as *nomen regens*, i.e. the governing noun, with *ywm* 'time', *'byb* 'Abib' and *zw* 'Ziw' (3x, 1x, 1x respectively). As can be easily seen, just a handful of combinations seem to be possible. The syntagm *ḥdš ymyḥ* (*ḥdš* + *ywm*) is analogous with what we found in some modern languages, namely syntagms like 'a month's time' and in Italian, 'un mese di tempo'. As for the rest of the occurrences the lexeme shows a not so surprising predilection for names of months. The plural form functions as *nomen regens* of *šnh* 'year' (2x). The substantive occurs in the singular as *nomen rectum* of *bn* '(x months) old' (9x), *'lh* 'burnt offering' (1x), *ywm* 'day' (2x) and *mḥrt* 'the next day' (1x). In the plural, of *rš* 'beginning, first of' (3x) and cardinal numerals (3x).

The lexeme can be found in prepositional phrases preceded by *b* 'in' (27x) and *l* 'related to/of' (39x). There are only two instances of the noun preceded by *d* 'until'.

ḥdš takes the following clitic pronouns: 2nd ps. m. pl. *-km* (2x) and 3rd ps. m. s. *-w* (2x).

²³ It is a variant of the Masoretic *yrhyw*, written in *scriptio defectiva*. The most plausible interpretations of this form read it as either *yarḥaw* or *yarḥew*, both dual in number followed by a pronominal suffix 3rd ps. m. s., according to the respective origin of the form: the south for the former, the north for the latter. See Renz and Röllig (1995-2003, vol. 1: 32-34).

It is followed by the demonstrative adjective *zb* 'this, that' (6x) and by ordinal numerals (33x).

The noun is added in apposition with cardinal numerals that agree with it in gender and number (15x).

Moreover, in the singular it takes the role of accusative of limitation preceded by a cardinal numeral (2x).

As an accusative of temporal determination usually preceded by a numeral the lexeme expresses duration (11x).

hdš is seldom the subject noun of a sentence (5x). It almost exclusively occurs in nominal clauses. In one case the verb *hyh* 0/1 'to be, to happen, to come to pass' takes *hdš* as subject.

yrh: the singular form can be found in construct state as *nomen regens* of the names of months *zw* 'Ziw' (1x), *bwl* 'Bul' (1x), *ʿnym* 'Etanim'²⁴ (1x) and of *ywm* 'time' (1x).

The lexeme occurs in prepositional phrases with *b* 'in' (3x).

There is only one instance of the accusative of temporal determination and one of apposition with a cardinal numeral.

All instances of *yrh* as subject noun in nominal clauses in this functional language (8x) are attested in the already mentioned Gezer Calendar (end of 10th century BCE).

From the data examined above, we can conclude that the two lexemes are basically interchangeable on a syntagmatic and classematic level. In the course of componential and paradigmatic analyses we will try to determine whether we are dealing with *allogria* or with contextual variants.²⁵

4.3 Early Poetical Hebrew (EBH2)

hdš: there is a single instance of the lexeme in construct state, followed by the name of month *šbt* 'Šebaṭ', derived from the Babylonian calendar.

The substantive is often preceded by the prepositions *l* 'related to, of' (24x), *b* 'in' (18x) and *mdy* 'from'²⁶ (1x).

Rare are the occurrences of clitic pronouns affixed to the lexeme: 3rd ps. f. s. *-h* (1x), 3rd ps. m. s. *-w* (1x) and 2nd ps. m. pl. *-km* (1x).

The substantive is followed by ordinal numerals (17x) and preceded by cardinal numerals (6x).

²⁴ BDB and HALOT, *ad locum* interpret the name of the seventh month in the Canaanite calendar according to the most frequent meaning assigned to the adjective: *ever-flowing*. Therefore, *yrh h'nyim* would mean 'month of steady flowings', the only ones still to have water in September/October.

²⁵ See Zatelli (2004: 135).

²⁶ As in the phrase 'from month to month, every month'.

The verbs *ykl* 0/1 ‘(to be able) to endure’ (1x) and *śn*’0/1 ‘to hate’ take *ḥdš* as object, whilst the verb *br* 0/1 ‘to pass’ (1x) takes it as subject.

yrh: as for the single instance of *yrh* it is preceded by the preposition *b* ‘in’ and followed by a cardinal numeral.

4.4 Poetical Hebrew of Hosea (EBH3)

ḥdš: the noun with the clitic 3rd ps. f. s. pronoun occurs as the object of the verb *šbt* H/1 ‘put an end to’.

4.5 Juridical-Cultic Hebrew (EBH4)

ḥdš: in construct state it is either followed by *’bib* ‘Abib’ (5x) or preceded by *mw’d* ‘set time’ (2x), *ywm* ‘day’ (2x) and *bn* ‘(x months) old’ (1x).

The prepositions *l* ‘related to, of’ (14x) and *b* ‘in’ (10x) precede the lexeme.

It occurs along with ordinal numerals (7x) and demonstrative adjective *zh* (1x).

It is the object of the verb *šmr* 0/1 ‘observe, celebrate, keep’ (1x).

yrh: the substantive is attested in the accusative of temporal determination expressing duration, followed in construct state by *ywm* ‘time’.

4.6 Late Historical-Narrative Hebrew (LBH1)

ḥdš: in construct state the singular form occurs as the *nomen regens* of names of months *’dr* ‘Adar’ (8x), *nysn* ‘Nisan’ (2x), *’tbt* ‘Tebet’ (1x), *sywn* ‘Siwan’ (1x), *kslw* ‘Kislew’ (1x), whilst in the plural it is followed by *śnh* ‘year’ (1x). As *nomen rectum* in the singular it follows *mhlqt* ‘division’ (1x), whilst in the plural it is preceded by *kl* ‘all, total’ (1x).

As observed in other functional languages the lexeme occurs with the prepositions *l* ‘related to, of’ (38x), *b* ‘in’ (19x) and *mn* ‘from’ (1x).

It is often followed by ordinal numerals (44x), seldom by the demonstrative *zh* ‘this, that’ (6x).

There are instances of apposition with a cardinal numeral (7x).

The substantive occurs as an accusative of temporal determination (6x) and as an accusative of limitation preceded by a cardinal number (2x).

The verb *ng*’0/1 ‘to arrive, to come’ takes *ḥdš* as subject (2x).

4.7 Poetical Hebrew of Job (LBH3)

ḥdš: the noun can be found in construct state syntagms as *nomen rectum* with *mspr* ‘number’ (2x).

It has the 3rd ps. m. s. clitic pronoun affixed (2x).

It occurs as the subject of the verb *ḥšš* 0/2 pass. ‘to be cut (in two) > to be curtailed, to be at an end’. In fact, the subject noun would be *mspr*, but the verb agrees in number with *ḥdš*.

yrh: the plural can be found in construct state as *nomen regens* followed by *šw* ‘futility’ (1x) and *qdm* ‘antiquity, ancient times’ (1x). As *nomen rectum* with *mspr* ‘number’ (1x).

A single instance of the substantive with a preposition can be found, with *k* ‘like’ (1x).

It is the object of verbs *nhl* H/1 pass. ‘to become the possessor of’ (1x) and *spr* 0/1 ‘to count’.

5. Sources

5.1 Archaic Poetical Hebrew (ABH)

(2) Dt 33:14

wmmgd tbw't šmš wmmgd grš yrhym:

‘With the bounteous yield of the sun, and the bounteous crop of the months.’²⁷

A slightly altered translation than TNK’s was adopted in this case. *Months* was preferred to *moons*. The reason behind this choice is that there is not a single case in the whole Bible in which *yrhym* stands for ‘moons’. Even if one chooses to leave aside as a later linguistic innovation the Masoretic tradition that clearly distinguishes between *yrh* ‘month’ and *yrh* ‘moon’ by means of a different vocalization, we cannot avoid the simple fact that the former has both a singular and a plural form, whilst the latter never appears to have a plural form. Therefore, translating it with ‘moons’ ignores any evidence to the contrary. The problem arises from the fact that *yrhym* is clearly in parallel with *šmš* ‘sun’, which would render a translation ‘moons’ all the more suitable. However, even if we accepted that translation, how could we account for the use of the plural form? Why ‘moons’? After all it is *the* moon and its movement that governs the agrarian cycles, not several moons. Only metre and prosody could explain the presence of a plural in lieu of a singular. Unfortunately, a decision in this regard could not be made, given the uniqueness of this scenario. The reference to the moon and its cycles, so fundamental to the agrarian economy characteristic of ancient civilisations, is already implicit in the lexeme *yrh* ‘month’. So a parallel with *šmš* ‘sun’ is not out of place.²⁸

²⁷ All translations are TNK’s unless otherwise stated.

²⁸ GLAT (vol. 3: 1104) translates “yield of the months”. A similar translation can be found in von Rad (1966: 203), “the rich yield of the months”. See also Christensen (2002: 841.843 fn 14.c.851). He (*Ibidem*, 843 fn 14.c) quotes Craigie (1976: 397 fn 24), in holding that *yrhym* “means both ‘months’ and ‘moons’”. In fact, Craigie writes: “There may be a deliberate play on words, for this word may also be translated ‘moons’ (cf. ‘sun’ in the preceding line)”. However,

As shown in § 3.1 we placed the lexeme within the class *time units*. Since as we have seen the passage is obscure and the syntagm *grš yrḥym* is a *hapax legomenon* in biblical Hebrew, this was done in a dubitative fashion. For all these reasons the lexeme in EBA will not be subject to further treatment during componential and paradigmatic analyses.

5.2 Early Historical-Narrative Hebrew (EBH1)

- (3) a. 1K 6:1
*wyhy bšmwnyym šnh w'rb' m'wt šnh lš't bny-ysr'l m'rš-mšrym bšnh hr-
 by'yt hḥdš zw hw' hḥdš hšny lmlk šlmb 'l-ysr'l wybn hbyt lyhwḥ:*
 'In the four hundred and eightieth year after the Israelites left the
 land of Egypt, in the month of Ziw - that is, the second month - in
 the fourth year of his reign over Israel, Solomon began to build the
 temple of YHWH.'
- b. 1K 6:37-38
³⁷ *bšnh hrby'yt ysd byt yhwḥ byrh zw:*³⁸ *wbšnh h'ht 'srh byrh bwl hw'
 hḥdš hšmyny klh hbyt lkl-dbryw wkl-mšptw wybnhw šb' šnym:*
³⁷ 'In the fourth year, in the month of Ziw, the foundations of the
 House were laid;' ³⁸ 'and in the eleventh year, in the month of Bul -
 that is, the eighth month - the House was completed according to all
 its details and all its specifications. It took him seven years to build it.'

The examples provided above attest the main use of the two lexemes in the biblical narratives. They provide the building blocks for the chronological structure that holds together those narratives. It is no coincidence that a substantial number of their occurrences can be found in dates. The frequent combination with numerals, with the preposition *b* 'in' and with names of months shows their belonging in the class *time units*. Both lexemes establish a paradigmatic opposition to another member of the lexical field, *šnh* 'year'.

Examples (3)a and (3)b show that the two substantives can be used interchangeably. Both occur in the very same syntagmatic context (*b + šnh* X *b + hḥdš/yrḥ* Y). It is worth noting that both are followed by the name of month derived from the Canaanite calendar, *zw*. In (3) b *yrḥ* is followed by another name of month: *bwl*. However, in this case we can observe a rather interesting phenomenon, that is, the insertion of a gloss to the phrase *yrḥ bwl*.²⁹ The text reads *byrh bwl hw' hḥdš hšmyny* 'in the month of Bul - that is the eighth month'. One possible explanation for this fact is that *yrḥ* had begun to be perceived as an archaism, a variant belonging in a different

as we have seen, his assertion cannot be verified with the extant sources. On the contrary, they seem to point in the opposite direction.

²⁹ BHS sees it as an interpolation. See BHS, *ad locum* in the critical apparatus.

synchronic level. The distribution of the two lexemes clearly shows that *ḥdš* is the obvious choice when designating the lunar month. In fact, *yrḥ* is virtually absent from every other EBH corpus and entirely so from LBH except for LBH3. In this regard, the Gezer Calendar would seem to support the notion that in ancient times *yrḥ* could be more frequent. However, since the language of Gez(10) is typologically early biblical Hebrew, its decrease in frequency must have taken place for the most part in a time prior to that of the earliest extant documents.

- (4) a. 1S 6:1
wyby 'rwn-yhwḥ bśdh plštyḥ šb' h ḥdšym:
 'The Ark of YHWH remained in the territory of the Philistines seven months.'
- b. Ex 2:2
wthr h'šh wtld bn wtr' 'tw ky-ṭwb hw' wtspnhw šlšh yrḥym:
 'The woman conceived and bore a son; and when she saw how beautiful he was, she hid him for three months.'
- c. 2K 15:13
šlwḥm bn-ybyš mlk bšnt šlšym wts' šnh l'zyh mlk yhwḥw wymlk yrḥymym bšmrwn:
 'Shallum son of Jabesh became king in the thirty-ninth year of King Uzziah of Judah, and he reigned in Samaria one month.'

(4)a shows *ḥdš* in an expression of time duration measured in standard units: the Ark had fallen into the hands of the Philistines and it remained with them for seven months.

(4)b and (4)c show *yrḥ* in a similar context and in the same function. Unfortunately, we cannot draw clear conclusions from (4) b, since the syntagm *špn* "to hide" 0/1 + *yrḥ* is a *hapax legomenon*, ergo the reasons behind this lexical choice remain obscure. On the contrary, in (4) c the lexeme occurs in the same syntagmatic context found in 2K 23:31 (et al), providing clear evidence of its interchangeability with *ḥdš*.

- (5) 1S 20:5
wy'mr dwd 'l-yhwntn hnh-ḥdš mḥr w'nky yšb-'šb 'm-hmlk l'kwł wšlḥtḥny wnstrty bśdh 'd h'rb hšlšyt:
 'David said to Jonathan: - Tomorrow is the new moon, and I am to sit with the king at the meal. Instead, let me go and I will hide in the countryside until the third evening.'

(5) shows the distinctive traits by which the two lexemes differ from one another. In this case, *ḥdš* belongs in the class *feasts*. It is written that David

should usually dine at court during the Feast of New Moon. What reveals a change in class is once again the lexical combinations. The lexeme appears alongside *mḥr* ‘tomorrow’ in a nominal clause. Therefore it follows that *ḥdš* cannot possibly refer to the time unit ‘month’. Instead, it designates the day of New Moon, which has a festive character by virtue of its importance for determining the rhythm of agriculture. If one compares the data to those available in the other Semitic languages documented in the area, one will realise that the signifier assigned to the signified ‘month’ is derived from the root *WRH. Therefore, given the innovative character of the lexeme in the Hebrew language it is at least possible that in a pre-documentary phase of the language *ḥdš* denoted primarily the New Moon. Then, its area of signification would extend to encompass the meaning ‘month’, gradually eroding away the area of signification covered by *yṛḥ*. Etymological considerations seem to support this theory.³⁰ It is, therefore, necessary to identify two distinct lexematic units, that account for the observed polysemy.

5.3 Early Poetical Hebrew (EBH2)

- (6) a. Jer 1:3
*wyḥy bymy yḥwyqym bn-yšyhw mlk yḥwdh ‘d-tm šty šrh šnh lšdqyhw
 bn-yšyhw mlk yḥwdh ‘d-glwt yrwšlm bḥdš ḥḥmyšy:*
 ‘And throughout the days of King Jehoiakim son of Josiah of Judah,
 and until the end of the eleventh year of King Zedekiah son of Jo-
 siah of Judah, when Jerusalem went into exile in the fifth month.’
- b. Ezek 39:12
wqbrwm byt ysr’l lm’n ṭhr ‘t h’rš šb’h ḥdšym:
 ‘The House of Israel shall spend seven months burying them, in or-
 der to cleanse the land.’
- c. Zc 11:8
w’kḥd ‘t-šlšt hr’yim byrh ‘hd wtqsr npšy bhm wgm-npšm bḥlh by:
 ‘But I lost the three shepherds in one month; then my patience with
 them was at an end, and they in turn were disgusted with me.’

As we have seen in the corpus EBH1, the standard poetic language uses *ḥdš* as time unit in dates in order to indicate a calendar month with conventionally set beginning and end or in syntagms of time duration. In (6)a one reads *b* ‘in’ + *ḥdš* + ordinal numeral. It is important to underline the lack of the names of months which instead are present in the corpus EBH1. In (6)

³⁰ Consider the adjective *ḥdš* ‘new’ and the verb *ḥdš* ‘to renew’, attested exclusively in the form 0/2.

b we find the syntagm cardinal numeral + *hdš* to express the duration of the action - the burying of Gog and his multitude with purifying purposes. The only occurrence of *yrh* in (6)c is again in the class *time units*. In this case the syntagm *b* 'in' + *yrh* + cardinal numeral denotes the period of time in which the action takes place - the loss of the three shepherds.

(7) a. Is 1:13-14

¹³ *l' twsyypw hby' mnht-šw' qtrt tw'bh by' ly hdš wšbt qr' mqr' l'-'wkl 'wn w'šrb:* ¹⁴ *hdšykm wmw' dykm šn'h nšy hyw 'ly lřrh nl'yty nš':*

¹³ 'Bring no more useless offerings, incense disgusts me. / New moon, sabbath, holy convocation - I cannot stand wickedness combined with solemn assembly.' // ¹⁴ 'I hate your new moons and festivals, / they have become a burden to me, I am tired of putting up with them.'³¹

b. Am 8:5

l'mr mty y'br hhdš wnšbyrh šbr whšbt wnpthh-br lhqtyn 'yph wlhgdyl šql wl'wt m'zny mrmh:

'who say: "When will the new moon pass, so that we may sell our grain; and the shabbath, so that we may open our stores of grain?" - who reduce the quantity (ephah), while raising the price (shekel); and cheat with crooked scales;³²

One can observe the polysemy of *hdš* also in the poetic language. In (7)a, the noun parallels the lexemes *šbt* 'sabbath', *mqr* '(sacred) assembly, convocation' and *mw'd* '(time of) festivity', which unsurprisingly indicate festivity. Another sign of the change of class is that the 3rd ps. m. pl. clitic *-km* is attached to *mw'd* and *hdš*, which in conjunction with these lexemes conveys the relation of belonging felt by every member of the community. Therefore, festivities are imbued with a unique feeling of self-determination. To this picture belongs also the holiday of New Moon.³³ For (7)b identifying the classeme was quite challenging. The translation, that was mentioned, makes a definitive choice in favour of the class *feasts*. However, if we change "When will the new moon pass" to "When will the month pass [...]" the passage makes perfect sense. Although this is an interesting hypothesis, it does not account for the reason why the merchants cannot trade and must wait the end of the month in order to resume their business activities. Because it is a holiday, the feast of New Moon prescribes that all work must be suspended. Hence, the remark of the merchants would be more appropriate in this context. However,

³¹ Translation by Blenkinsopp (2000: 178).

³² Translation by Andersen and Freedman (1989: 799-800).

³³ See Blenkinsopp (2000: 184).

the two possibilities are sound. Not by chance in Arad(6): 5:12-13 and Ne 7:72 one reads *bṭrm y'br ḥḏš* 'before the month/New Moon passes', and *wyg' ḥḏš ḥšby'y* 'when the seventh month arrived'. Here the lexeme is once again ambiguous. In the second passage the ordinal numeral dissolves any doubt. If the verb had been the same in both sentences, it would have been easier but it is interesting to observe that in both syntagms verbs of motion are found, one that expresses passage, that is the end, the other the arrival, that is the beginning of the time which *ḥḏš* denotes. As a result, the syntagmatic context is not decisive in this case.³⁴

- (8) Jer 2:24
pr' lmd mabr / b'wt npsw š'ph rwḥ t'nh my yšybnh / kl-mbqšyh l' yy'pw
bḥdšh ymš'wnh:
 'a wild ass used to the wilderness / in her desirous craving sniffing
 wind in her season who can bring her back? / All who seek her need
 not tire themselves in her month they will find her.'³⁵

We are presented with another difficult passage in (8). The syntagm *b'in' + ḥḏš + ps. f. s. clitic pronoun -h 'her' + mš'* 'to find' 0/1 + paragogic *n + 3rd ps. f. s. clitic pronoun -h 'her'* is attested only in this passage. The translation shown above refers neither to the class *time units* nor could it refer to *feasts*. Herein lies the difficulty in interpreting the text. Lexical parallels shed some light on the matter: *ḥḏš* stands in paradigmatic opposition to *'wh* 'desire' and to *t'nh* 'season of heat'.³⁶ The latter is, unfortunately, a *hapax*. HALOT and BDB both refer to the estrus cycle and there can be no doubt that it lies within a well-defined time span. It is certainly possible, but unfortunately unverifiable, that this is the main reason behind the choice of *ḥḏš* - a lexeme usually denoting a time period - in order to convey the same meaning as *t'nh*. However, the focus here is not on time, but on a recurring physiologic state characteristic of some mammals.

We cannot exclude the possibility that what we have here is a figurative use of the lexeme unique to this passage. Without additional data judgement must be suspended. Hence, these data will not be taken into account during componential and paradigmatic analyses.

³⁴ On this matter see Renz and Röllig (1995-2003, vol. 1: 365). As for Am 8:5 see also Andersen and Freedman (1989: 804-806).

³⁵ Translation by Lundbom (1999: 280).

³⁶ See Lundbom (1999: 282).

5.4 Poetical Hebrew of Hosea (EBH3)

- (9) Hos 2:13
whšby kl-mšwš hgh ḥdš wšbth wkl-mw'dh:
 'And I will end all her rejoicing: Her festivals, new moons, and sabbaths - All her festive seasons.'

The data pertaining to *ḥdš* in Hosea is consistent with what we observed in the preceding corpora concerning the class *feasts*. The lexical unit occurs once again alongside *šbt* and *mw'd*, with the addition of *hg* 'feast (associated with pilgrimage)'. It is worth noting that all the quoted lexemes receive the 3rd ps. f. s. clitic pronoun *-h*, as seen in the early poetical *corpus*.³⁷

5.5 Juridical-Cultic Hebrew (EBH4)

- (10) a. Lv 23:5
bḥdš hr'swn b'rb'h 'sr ḥdš byn h'rby m psh lyhw:
 'In the first month, on the fourteenth day of the month, at twilight, there shall be a passover offering to YHWH.'
- b. Dt 21:13
whsyrh 't-šmlt šbyh m'lyh wysbh bbytk wbkth 't-'byh w't-'mh yrh ymym w'hr kn tbw' 'lyh wb'ltw whyth lk l'sh:
 'and [she will] discard her captive's garb. She shall spend a month's time in your house lamenting her father and mother; after that you may come to her and possess her, and she shall be your wife.'

(10)a and (10)b confirm both lexemes as belonging in the class *time units* for the juridical-cultic corpus. In (10)a *ḥdš* designates the monthly calendar unit specified by the ordinal numeral in dates. Moreover, the syntagm *b* + cardinal numeral + *l* 'related to/of' + *ḥdš* places the described action in a specific day of the month. (10)b constitutes the only instance of *yrh* within the corpus: the lexeme denotes the time span of a month that amounts to the duration of the action.

³⁷ See the curious translation and the relevant remarks shown in Andersen and Freedman (1980: 215-250). It seems unnecessary to see here a case of metonymy, such that *hg*, *ḥdš* and *šbt* would denote each a different kind of feast on the basis of their annual, monthly and weekly periodicity, respectively.

- (11) Ezek 46:1
*kh-'mr 'dny yhwš š'r bhšr hpnymt hpnh qdym yhyh sgwr ššt ymy hmšh
 wbywm hšbt ypth wbywm hđš ypth:*
 'Thus said the Lord YHWH: - The gate of the inner court which faces east shall be closed on the six working days; it shall be opened on the sabbath day and it shall be opened on the day of the new moon.'

Syntagmatic relations in (11) clearly show that the referent is not the time unit, but rather the feast of New Moon. The definite article *b-* and the construct state syntagm of *ywm* 'day' with *hđš* prove the inadequacy of the meaning 'month'. Moreover, the parallelism between *hđš* and *šbt* dispels any lingering doubts.

5.6 Late Historical-Narrative Hebrew (LBH1)

- (12) a. 2Chr 3:2
wyhl lbnwt hđš hšny bšny bšnt 'rb' mlkwtw:
 'He began to build on the second day of the second month of the fourth year of his reign.'
- b. 1Chr 3:4
*ššh nwld-lw bhbrwn wymk-šm šb' šnym wššh hđšym wšššym wšlwš šnh
 mlk byrwšlm:*
 'Six were born to him in Hebron. He reigned there seven years and six months, and in Jerusalem he reigned thirty-three years.'

In comparison to the homologous corpus within EBH, i.e. EBH1, one does not notice sensible variations in the use of the lexeme. The same system for dating events or individuals is employed. The syntagmatic context seems to remain largely unchanged. We still find *b* + *hđš* + ordinal numeral in dates. Alone or together with cardinal numerals the substantive expresses time duration. The paradigmatic opposition between *hđš* and *šnh* is still active, where the former is used to measure segments of a year.

As we have seen in EBH1 the use of numerals for identifying the different months is parallel to that of proper names.³⁸

It is worth noting the absence of *yřh* from the late historical-narrative language, which would seem to confirm the end of the process of substitution of *hđš* for *yřh*.

³⁸ At this synchronic level the Babylonian calendar had taken the place of the ancient Canaanite one. Hence, the months are assigned different names.

- (13) Ezr 3:5
*w'hrykn 'lt tmyd wlhdšym wkl-mw'dy yhw hmqdšym wkl mtndb
 ndbh lyhw:*
 'Followed by the regular burnt offering and the offerings for the new
 moons and for all the sacred fixed times of YHWH, and whatever
 freewill offerings were made to YHWH.'

(13) documents the use of *hdš* within the class *feasts*. Once again the parallelism with *mw'd* reveals the correct classeme. The ritual context is confirmed by the presence of *lh* 'burnt offering'. The referent is the New Moon celebration during which a sacrifice was performed.

5.7 Poetical Hebrew of Job (LBH3)

- (14) a. Job 14:5
'm hrwšym ymyw mspr-hdšyw 'tk hqw 'šyt wl' y' bwr:
 'His days are determined; You know the number of his months; You
 have set him limits that he cannot pass.'
- b. Job 39:2
tspr yrhyt tml'nh wyd't 't ldtmh:
 'Can you count the months they must complete? Do you know the
 season they give birth?'

Despite the many stylistic choices unique to the author of the poetic sections included in the Book of Job, which result in verses of rare beauty, the nature of the two lexemes as time units is rather evident.

(14)a shows *hdš* in opposition to *ywm* 'day'. Both are preferred to *šnh* 'year' in order to present human life in its most distinctive feature, i.e. that it is bound to end. This stylistic choice conveys a much more powerful image of human existence as inherently limited. Measuring a lifetime by days and months, when years would be normally required for such an extended time segment, gives to that sense of limit a much more disturbing vividness. This is further evidenced by the fact that *mspr* 'number' precedes *hdš* in construct state.

As for *yrh*, similar conclusions can be drawn from (14)b, where it takes the role of object for the verb *spr* 'to count' 0/1.³⁹ The lexeme refers to the gestation period of does.

When the distributional data about the two lexemes were presented at the beginning of this paper, one could not help but notice that *yrh* is unexpectedly more frequent than *hdš* in LBH3. Moreover, this is the only LBH corpus that

³⁹ Incidentally, one can notice the same root *SPR* as in *mspr* 'number', cited above.

attests it. Examining the rest of the data, this is by all means an anomaly and one with no obvious explanation. The two substantives seem interchangeable as *allotria*, that is stable variants not influenced by context. Since *yrh* shows more occurrences than *hds*, the suggested theory that considers the former as an archaism, does not seem acceptable for this functional language. However, it is advisable to exercise caution, given the scarcity of instances of the two lexemes. A study of later linguistic phases, namely the language of Ben Sira, of the Dead Sea Scrolls and of the Mishnah is necessary to test the validity of said theory.

6. Componential Analysis

Based on the data presented above, the different lexical units will be identified and their meaning described by means of their distinctive semantic features. Those units that occur only once in a functional language will be excluded from the analysis, since they do not belong to the lexical field in those languages.

The sequence of semes will adhere to the following pattern: 'LF feature + class + dimension + x feature + y feature [...]'.¹

6.1 Early Historical-Narrative Hebrew (EBH1)

The analysis has shown the existence of three lexical units:

*hds*¹ "month" → "time" + "time units" + "objective dimension" + "astronomical" + "period of 29 days" + "definite"

*hds*² "(day of) New Moon" → "time" + "feasts" + "technical-religious dimension" + "astronomical" + "definite"

yrh "month" → "time" + "time units" + "objective dimension" + "astronomical" + "period of 29 days" + "definite"

The first distinctive feature is obviously that pertaining to the entire lexical field, 'time'. It sets apart all these lexemes from every other lexeme. The various classes have already been discussed in § 3. As far as dimensions are concerned, see § 7.1. This leaves three additional semantic features to be accounted for. The first is the feature 'astronomical', which is common to several lexemes belonging in the lexical field. This trait describes the profound link between the movement of celestial bodies and time measurement. As for *hds*¹, *hds*² and *yrh* the focus is on lunar phases. Every 29 days, that is, every month the Moon shows the same phase to Earth. Hence, the subsequent feature, 'period of 29 days'. The position relevant to *hds*² is reached by the Moon

when a conjunction between the satellite, Earth and the Sun occurs, such that the lunar disc is not visible. Since it was directly related to the rhythm of agricultural life, in ancient times this moment assumed a festive character for many cultures. The semantic feature ‘definite’ indicates that the denoted portion of time has well-defined limits.

Data reveal, and the semic composition shown above reflects this, that *ḥds¹* and *yrh* are interchangeable variants. The fact that the latter virtually disappears from the rest of the functional languages testifies to its prosaic character. However, this is not consistent with the situation observed in LBH3.

6.2 *Early Poetical Hebrew (EBH2)*

Two lexical units can be found in EBH2:

ḥds¹ “month” → “time” + “time units” + “objective dimension” + “astronomical” + “period of 29 days” + “definite”

ḥds² “(day of) New Moon” → “time” + “feasts” + “technical-religious dimension” + “astronomical” + “definite”

As far as the early poetical language is concerned, *yrh* does not belong in the lexical field.

6.3 *Juridical-Cultic Hebrew (EBH4)*

The data are consistent with those observed in the early poetical corpus:

ḥds¹ “month” → “time” + “time units” + “objective dimension” + “astronomical” + “period of 29 days” + “definite”

ḥds² “(day of) New Moon” → “time” + “feasts” + “technical-religious dimension” + “astronomical” + “definite”

6.4 *Late Historical-Narrative Hebrew (LBH1)*

The same two lexical units were identified as in EBH2 and EBH4:

ḥds¹ “month” → “time” + “time units” + “objective dimension” + “astronomical” + “period of 29 days” + “definite”

ḥds² “(day of) New Moon” → “time” + “feasts” + “technical-religious dimension” + “astronomical” + “definite”

Comparing the two historical-narrative corpora, one notices the absence of *yrh* from the late one.

6.5 Poetical Hebrew of Job (LBH3)

The following lexical units are identified:

*hds*¹ “month” → “time” + “time units” + “objective dimension” + “astronomical” + “period of 29 days” + “definite”

yrh “month” → “time” + “time units” + “objective dimension” + “astronomical” + “period of 29 days” + “definite”

It is worth noting that in the poetical corpus of Job *hds*² disappears. On the contrary, *yrh* is present.

7. Paradigmatic Analysis

7.1 Early Historical-Narrative Hebrew (EBH1)

As far as the topic of this paper is concerned, two dimensions can be distinguished: the *objective* dimension and the *technical-religious* one.⁴⁰ The former includes the lexemes pertaining to the field that are used to place events/phenomena in time from an objective point of view. The main goal is that of devising a system through which every external observer can obtain temporal coordinates for any given event/phenomenon. And said coordinates are valid for every observer. There is no room for interpretation. Since lexemes like *hds*¹, *yrh*, *bqr* ‘morning’, *šnh* ‘year’, *ywm* ‘day’ etc. belong in this dimension, they stand in paradigmatic opposition to other members of the field like *wlm* ‘the remotest time’, *qdm* ‘ancient time’ etc., which belong in the *subjective* dimension, or to *hds*², which belongs in the *technical-religious* dimension. As far as the technical-religious dimension is concerned, the perspective from which the observer experiences time is a ritual one. Time is perceived through its reoccurring cycles, that mark the social and agricultural life of the community, and for this reason it enters the realm of the sacred. Therefore, the new moon is not only an astronomical phenomenon through which one can measure time, but also a means of self-determination for the community and a guarantee that order will be preserved.

⁴⁰ For a definition of the concept of ‘dimension’ see Zatelli (2004: 135-136).

hds^2 stands in opposition to hds^1 and yrh by virtue of its dimensional and class traits.

yrh belongs in the objective dimension. hds^1 and yrh stand in gradual opposition to $šnh$ and to ywm .

7.2 *Early Poetical Hebrew (EBH2)*

The same remarks apply to the early poetical language. Given its absence, the oppositions between yrh and the other two lexical units are no longer active.

7.3 *Juridical-Cultic Hebrew (EBH4)*

The opposition between hds^1 and hds^2 by virtue of their dimension and class is still active. The former belongs in the objective dimension, whilst the latter in the technical-religious one. yrh is no longer functional.

7.4 *Late Historical-Narrative Hebrew (LBH1)*

No change is observed in the paradigm. The gradual opposition between hds^1 , $šnh$ and ywm remains unchanged. The paradigm shows no traces of yrh .

7.5 *Poetical Hebrew of Job (LBH3)*

In LBH3 the opposition between hds^1 and hds^2 seems no longer functional, given that there is no trace of the latter. On the contrary, yrh can be found as the same interchangeable variant of hds^1 , both belonging in the objective dimension and in the class *time units* as in EBH1. Their gradual opposition to $šnh$ and ywm is active.

Whether this anomaly has to be ascribed to the diatopically distinct character of this functional language, it is hard to discern without having examined post-biblical data. It may well be an ancient element preserved here and lost elsewhere. However, it may also be due to a fortuitous circumstance in the transmission of the text, if one takes account of the scarcity of data.

8. *Conclusions*

The semantic study of hds^1 and yrh proposed in this paper has led to the conclusion that it is necessary to distinguish three lexical units, of which two are interchangeable variants. The theory according to which yrh would be the older lexeme designating 'month', subsequently superseded by hds^1 , is destined

for the time being to remain just that, a theory.⁴¹ If we exclude LBH3, what can be observed is a gradual fading of *yṛḥ* into non-existence during the transition from EBH to LBH. Before one can draw any final conclusion, it will be a necessary step to examine the corpora of Ben Sira', of the Dead Sea Scrolls and of the Mishnah, in order to gain an overall perspective on this matter.

In order to provide a comprehensive picture of the lexical field of time a study of all lexemes in all the functional languages is required. Such a study goes well beyond the scope of and the limits imposed to this paper. Focussing on these lexemes has nonetheless allowed us to discern the structure of the lexical field pertaining to these units. In ABH, EBH3 and LBH2 the field does not seem to include these substantives. This could be due to a fortuitous circumstance in the text tradition, since these corpora have a limited range. It could also mean that these units are typical of prose. In the other functional languages lexical combinations have helped define the two meanings that goes under the same signifier *ḥdš*. It is worth noting that the opposition between *ḥdš*¹ and *ḥdš*² seems to have enjoyed a relative stability throughout the whole arc of biblical Hebrew, a fate that was not shared by *yṛḥ*.

Abbreviations

chs.	chapters
f.	feminine
fn	footnote
LF	lexical field
m.	masculine
ps.	person
pl.	plural
s.	singular
Gen	Genesis
Ex	Exodus
Lv	Leviticus
Nm	Numbers
Dt	Deuteronomy
Jos	Joshua
Jdg	Judges
1S	1Samuel
2S	2Samuel
1K	1Kings
2K	2Kings
Is	Isaiah
Jer	Jeremiah
Ezek	Ezekiel
Hos	Hosea

⁴¹ See Renz and Röllig (1995-2003: 365, fn 4).

Jo Joel
 Am Amos
 Jon Jonah
 Zc Zechariah
 Mal Malachi
 Ps Psalms
 Prv Proverbs
 Ezr Ezra
 Neh Nehemiah

- BDB* Brown, Francis, Samuel Rolles Driver and Charles Augustus Briggs (eds). 1907. *A Hebrew and English Lexicon of the Old Testament*, Oxford: Clarendon Press.
- DCH* Clines, David J. A. (ed.). 1993-2016. *The Dictionary of Classical Hebrew*. 9 vols. Sheffield: Sheffield Phoenix Press.
- DTAT* Jenni Ernst, and Claus Westermann (eds). 1978-1982. *Dizionario Teologico dell'Antico Testamento*. 2 vols. Torino, Casale Monferrato: Marietti (English translation from German in Jenni, Ernst, and Claus Westermann (eds). 1997. *Theological lexicon of the Old Testament*. Translated by Mark E. Biddle. Peabody, Mass.: Hendrickson Publishers).
- GLAT* Botterweck, Gerhard Johannes, and Helmer Ringgren (eds). 1988-2010. *Grande Lessico dell'Antico Testamento*. 10 vols. Brescia: Paideia (English translation from German in Botterweck, Gerhard Johannes, Helmer Ringgren, and Heinz-Josef Fabry (eds). 1977-2004. *Theological Dictionary of the Old Testament*. Translated by David E. Green. 14 vols. Grand Rapids: Eerdmans).
- HALOT* Koehler Ludwig, Walter Baumgartner, and Johann Jacob Stamm. 1994-2000. *The Hebrew and Aramaic Lexicon of the Old Testament*. 5 vols. Leiden: Brill.
- TNK* *Tanakh. The Holy Scriptures*. 1985. Philadelphia: Jewish Publication Society.

References

- Andersen, Francis I., and David Noel Freedman. 1980. *Hosea. A New Translation with Introduction and Commentary*. Garden City: Doubleday.
- Andersen, Francis I., and David Noel Freedman. 1989. *Amos*. New York: Doubleday.
- Barr, James. 1961. *The Semantics of Biblical Language*. London: Oxford UP.
- Barr, James. 2009 [1969]. *Biblical Words for Time*. Eugene: Wipf & Stock [*Biblical Words for Time*, London: SCM Press].
- Blenkinsopp, Joseph. 2000. *Isaiah 1-39*. New Haven-London: Yale UP.

- Brin, Gershon. 2001. *The Concept of Time in the Bible and the Dead Sea Scrolls*. Leiden: Brill.
- Christensen, Duane L. 2002. *Deuteronomy 21:10-34:12*, Nashville: Thomas Nelson.
- Coseriu, Eugenio. 1971a. "Per una semantica diacronica strutturale." In *Teoria del linguaggio e linguistica generale. Sette studi*, a cura di Eugenio Coseriu, 225-286. Bari: Laterza.
- Coseriu, Eugenio. 1971b. "Le strutture lessematiche", *ibidem*: 287-302.
- Coseriu, Eugenio. 1971c. "Solidarietà lessicali", *ibidem*: 303-316.
- Coseriu, Eugenio. 1973. *Lezioni di linguistica generale*. Torino: Boringhieri.
- Craigie, Peter C. 1976. *The Book of Deuteronomy*. Grand Rapids: Eerdmans.
- Davies, Graham I. 1991. *Ancient Hebrew Inscriptions. Corpus and Concordance*. Cambridge: Cambridge UP.
- Fronzaroli, Pelio. 1993. "Componential Analysis." *Zeitschrift für Althebraistik* 6 (1): 79-91.
- Jouön, Paul, and Takamitsu Muraoka. 2011. *A Grammar of Biblical Hebrew*. Rome: Gregorian & Biblical Press.
- Lisowsky, Gerhard. 1966. *Konkordanz zum hebräischen alten Testament*. Stuttgart (2nd ed.): Deutsche Bibelgesellschaft.
- Lundbom, Jack R. 1999. *Jeremiah 1-20*. New York-London: Doubleday.
- Mandelkern, Solomon. 1955. *Veteris Testamenti Concordantiae hebraicae atque Chaldaicae*: Graz (2nd ed.): Akademische Druck-Verlagsanstalt.
- Mays, James Luther. 1969. *Hosea. A Commentary*. London: SCM Press.
- Perani, Mauro. 1976. "La concezione ebraica del tempo. Breve storia del problema." *Studi italiani di linguistica teorica e applicata* 5: 595-604.
- Prato, Gian Luigi. 2013. *Gli inizi e la storia. Le origini della civiltà nei testi biblici*. Roma: Carocci.
- von Rad, Gerhard. 1966. *Deuteronomy. A Commentary*. London: SCM Press.
- Renz, Johannes, and Wolfgang Röellig. 1995-2003. *Handbuch der althebräischen epigraphik*. Darmstadt: Wissenschaftliche Buchgesellschaft, 3 vols.
- Sciumbata, Maria Patrizia. 1997. *Il campo lessicale dei sostantivi della 'conoscenza' in ebraico antico*. PhD thesis, University of Florence.
- Stefani, Piero. 1999. "Il tempo nell'Ebraismo." In *Il tempo e i tempi della fede*, a cura di Luciano Bertazzo, 13-26. Padova: Messaggero.
- Vivian, Angelo. 1978. *I campi lessicali della separazione nell'ebraico biblico, di Qumran e della Mishna: ovvero, applicabilità della teoria dei campi lessicali all'ebraico*. Firenze: Istituto di Linguistica e di Lingue Orientali.
- Zatelli, Ida. 1978. *Il campo lessicale degli aggettivi di purità in ebraico biblico*. Firenze: Istituto di Linguistica e di Lingue Orientali.
- Zatelli, Ida. 1994. "bar: a Sample Entry for a Database of the Semantics of Classical Hebrew." *Quaderni del Dipartimento di Linguistica* 5: 149-155.
- Zatelli, Ida. 1995. "Functional Languages and their Importance to the Semantics of Ancient Hebrew." In *Studies in Ancient Hebrew Semantics, Abr-Nahrain Supplement Series*, ed. by Takamitsu Muraoka, 4: 55-63. Louvain: Peeters Press.
- Zatelli, Ida. 2004. "The Study of Ancient Hebrew Lexicon. Application of the Concepts of Lexical Field and Functional Language." *KUSATU* 5: 129-159.

Tarfiq versus *Tazyiq*. On a Rare Sufi Term in Ibn Baṭṭūṭā and Jewish-Muslim Interactions in Medieval Egypt

Giuseppe Cecere

Università di Bologna Alma Mater Studiorum (<giuseppe.cecere3@unibo.it>)

Abstract:

The present paper focuses on two variant readings (*tarfiq* vs. *tazyiq*) of a rare Sufi term employed by Ibn Baṭṭūṭā (d. 1377) in his famous travelogue (*Rihla*) to describe the “head between knees” Sufi practice. Indeed, evidence in support of the reading *tazyiq* was found by Paul Fenton (1990) in a thirteenth-century Judeo-Arabic text emanating from the Egyptian Jewish Sufi circle of Avraham Maimonides (d. 1237). However, specialists of Ibn Baṭṭūṭā have not taken full advantage from Fenton’s finding until now. In this framework, the present paper has two main objectives: (1) reconsidering the *tarfiq* vs. *tazyiq* dilemma on the historical background of textual studies on the *Rihla* and supporting Fenton’s choice in favor of *tazyiq*; (2) interpreting Ibn Baṭṭūṭā’s references to this Sufi posture, in the light of Jewish and Islamic mystical literature, and of the socio-religious context of Medieval Egypt, with special focus on the Islamic Sufi group of the Shādhiliyya and their attitudes towards Jews and Judaism.

Keywords: Jewish-Muslim Relationships, Medieval Egypt, Sufi Technical Terminology, Textual Studies on *Rihlat* Ibn Baṭṭūṭā

1. *Introduction**

Abū ‘Abd Allāh Ibn Baṭṭūṭā (703/1304-779/1377), probably the most famous traveller in the history of Arabic literature, was deeply interested in Sufism, i.e. the multifaceted complex of spiritual and social doctrines and practices that in Islamic tradition is named *taṣawwuf* and in the West is conventionally described as ‘Islamic mysticism’.¹

* I wish to express my deep gratitude to Prof. Fenton for reviewing my article and sending me some most valuable commentaries that I published entirely in a footnote at the end of par. 2.4.

¹ This definition is now challenged by several scholars, contesting the ‘mystical’ nature of Sufism and/or the ‘transferability’ of the very notion of ‘mysticism’ to Islamic contexts.

In informing ‘his’ writer Ibn Juzayy (d. 758/1357) on his twenty-five-year-long ‘travel’ (*riḥla*) around the world, Ibn Baṭṭūṭa represents himself as a great visitor of living and dead saints, collecting miraculous and moralizing stories about them and joining them and/or their followers in Sufi ceremonies. In particular, Ibn Baṭṭūṭa also claims he received the ‘Sufi robe’ (*khirqat al-taṣawwuf*) from a shaykh of the *ṭarīqa* ‘way’ Rifā‘iyya in Jerusalem.²

This ‘mystical dimension’ of the book, though remarked by many scholars both in the West and in the Arab world,³ has not been the object of systematic investigation until now.

However, the *Riḥla* is with no doubt a most valuable source for the history of Sufi figures, practices and institutions – including Sufi technical terms (*iṣṭilāḥāt ṣūfiyya*) – all over the Islamic world in the second quarter of eight/fourteenth century.⁴

In particular, in a section of the book concerning some of the righteous people (*al-ṣāliḥīn*) he met with in Alexandria in the year 726/1326,⁵ Ibn Baṭṭūṭa describes a special Sufi posture, consisting in putting one’s head ‘between (lit. ‘upon’) one’s knees’, and he labels it by so rare a word that this gave rise to two variants in manuscripts: *tarfiq* vs. *tazyiq*.

Both terms having long appeared to be *hapax-es* in Sufi vocabulary, scholars have greatly hesitated between the two options, and they are still hesitating nowadays (see below).

An excellent presentation of these positions is in Hofer (2015: 3-7). Though appreciating the heuristic value of such critics, in this paper I however do refer to Sufism as ‘Islamic mysticism’, in line with the approach of many Western and Arab scholars as well. Excellent arguments in favor of such approach are provided by Sara Sviri’s in the following text: “I do not wish to invent a neologism to replace ‘mysticism’ neither do I see much point in substituting it with ‘spirituality’, ‘piety’, ‘devotion’ and similar alternatives. True: both Arabic and Hebrew lack a home-grown term for this discipline - and scholars of (so-called) mystical texts and phenomena in these fields are, no doubt, aware of this. It should also be noted that modern Arabic has borrowed the term *tasawwuf* in rendering what in European languages is named mysticism. But regardless of its genealogy and derivation, and in spite of its terminological shortcomings, I consider mysticism a useful term for pointing to certain human attitudes *vis-a-vis* the sacred and the extraordinary. [...] Therefore, I shall assume the understanding that mysticism is a current within religions and cultures associated with voluntary efforts aimed at gaining an intensified experience of the sacred,” Sviri (2012: 19-20).

² See Ibn Baṭṭūṭa (1987a: 80).

³ In particular, some important remarks on this subject are found in a work by Ross E. Dunn (Dunn 1986, 23-25) and in Talāl Ḥarb’s edition of the *Riḥla* (Ibn Baṭṭūṭa 1987a: 17, 20).

⁴ The detailed Indexes provided by Talāl Ḥarb in his edition of the *Riḥla* (Ibn Baṭṭūṭa 1987a) show the impressive number of *shaykh*-s, shrines, tombs, and of Sufi lodges (*zāwiya*-s, *khānqā*-s, *ribāṭ*-s) visited by Ibn Baṭṭūṭa, as well as the high number of Sufi technical terms used by him.

⁵ Ibn Baṭṭūṭa arrived at Alexandria “on the first day of (the month of) Jumādā al-Ulā [726 AH]”, that is April 5th, 1326. See Ibn Baṭṭūṭa (1987a: 39).

Indeed, virtually conclusive evidence in support of one of the two variants (namely, *tazyīq*) was provided by Paul Fenton in the early 1990s, in the framework of his comparative studies on the ‘head between knees’ posture in Jewish and Islamic Sufi literature.⁶

Nevertheless, specialists of Ibn Baṭṭūṭa do not seem to have taken full advantage from Fenton’s finding until now, probably because most scholars in Islamic studies have little propensity to cross the ‘disciplinary boundaries’ with Judeo-Arabic studies.

The present paper has two main objectives. Firstly, it reconsiders the *tarfiq* vs. *tazyīq* dilemma on the background of a short ‘history’ of textual studies on the *Rihla* and of Fenton’s ‘extra-textual’ evidence in favor of *tazyīq*. Secondly, this paper takes the reading *tazyīq* as a starting point for inquiring into the historical meanings of Ibn Baṭṭūṭa’s reference to the concerned Sufi posture, with special focus on some Sufi networks in Late Ayyubid and Early Mamluk Egypt and their possible attitudes towards Jews and Judaism.

2. *The tarfiq versus tazyīq dilemma: an historical perspective*

2.1 *Ibn Baṭṭūṭa’s ‘Travel’ through time: The complex ‘making’ of a text*

The *Rihlat Ibn Baṭṭūṭa* was one of the first monuments of Arabic literature to arouse scholarly interest in the West. The *editio princeps* of the complete work, including a French translation alongside, was published by Charles Defrémery and Beniamino Raffaello Sanguinetti as early as 1853.⁷ However, several sections of the text had been studied by pioneering orientalists (such as Ulrich Jasper Seetzen, Ludwig Gotthard Kosegarten, Johan Ludwig Burckhardt) since the beginnings of the nineteenth century.⁸ Moreover, two partial translations (one into English and one into Portuguese), both based on abridged Arabic versions of the *Rihla*, had been published, respectively, by Samuel Lee in 1829⁹ and by José Santo Antonio de Moura in 1840.¹⁰ Also, in the decade 1843-1852, that is immediately before the publication of the *editio princeps*, several portions of the ‘original’ longer version, based on different manuscripts, had been translated into French by such scholars as William de Slane, Édouard Dulaurier, Auguste Cherbonneau and Charles Defrémery himself.¹¹

⁶ See Fenton (1990, 1992, and 1994).

⁷ See Defrémery and Sanguinetti (1853).

⁸ See Defrémery and Sanguinetti (1853, I: XIII-XV).

⁹ See Lee (1829); also Defrémery and Sanguinetti (1853, I: XVI-XVII).

¹⁰ See Moura (1840); also Defrémery and Sanguinetti (1853, I: XVII-XVIII).

¹¹ For all of these works, see Defrémery and Sanguinetti (1853, I: XVI).

The edition by Defrémery and Sanguinetti was based on collation of manuscripts N° 907 to 911 of the *Fonds supplémentaire arabe* (*Suppl. ar.*) of the Bibliothèque Impériale in Paris (now, Ar. 2287 to 2291 of the Bibliothèque Nationale de France).¹²

One of these witnesses, *Suppl. ar.* 907 (now Ar. 2291), dated to the month of Safar 757 H / February-March 1356 CE and had already been identified by de Slane (1843: 184) as an autograph written by Ibn Juzayy under Ibn Baṭṭūṭa's dictation. Unfortunately, however, it lacked all of the first section of the book. As for the other witnesses, they all were much more recent than the autograph, and only two of them carried virtually the whole of the text.¹³

In addition, Defrémery and Sanguinetti simply mentioned the existence of two other manuscripts of the *Rihla*, which had been studied by other scholars, but which they had not been able to see. These were, namely, a manuscript from the library of Algerian scholar Sī Ḥammūna Ibn Lafghūn in Constantine, dated 1160 H/1747 CE, that had been used by Auguste Cherbonneau, and a manuscript belonging to Spanish Orientalist Pascual de Gayangos (1809-1897), that had been largely used by Rheinart Dozy.¹⁴

On these grounds, far from adopting a Lachmannian approach (that would have implied, among other things, an attempt to reconstruct possible genealogical relationships between witnesses), the editors followed traditional methods of 'Humanistic' text edition: The autograph being incomplete, they chose what they considered to be the "most complete and most correct" of the other witnesses as their main reference, though collating it with the other copies when possible, and substituting it with the autograph for the sections covered by the latter.¹⁵

¹² The manuscript are described in Defrémery and Sanguinetti (1853 I: XX-XXV), whereas de Slane (1883-1895: 811) provides their current classifications. Some remarks on each of the five manuscripts are also found in de Slane (1883-1895: 401).

¹³ *Suppl. ar.* 908 (now Ar. 2290) was incomplete and dated to 1134 AH/1721 CE; *Suppl. ar.* 909 (now Ar. 2287), carried the 'sub-title' *Tuhfat al-nuzzār fi gharā'ib al-amṣār wa-'a-jā'ib al-asfār*, which de Slane considered to be "apocryphal" (de Slane 1883-1895 : 401) and that was however accepted by Defrémery and Sanguinetti (1853) and all subsequent scholars; *Suppl. ar.* 910 (now Ar. 2289) dated to 1180 H/ 1766 CE and it was "the most complete and correct" for Defrémery and Sanguinetti (1853, I: XXIV); *Suppl. ar.* 911 (now Ar. 2288) was affected by some lacunas, and its date was uncertain: the editors inclined to see it as ancient, whereas de Slane (1883-1895 : 401) dated it to the seventeenth century CE.

¹⁴ See Defrémery and Sanguinetti (1853, I: XXV-XXVI).

¹⁵ "De tous les manuscrits que nous avons eu à notre disposition, le n. 910 est, sans contredit, le plus complet et le plus correct. C'est celui que nous avons pris, le plus souvent, comme base de notre édition, pour toute la première partie, nous nous réservant de lui substituer le n. 907, c'est-à-dire l'autographe, quand nous arriverons au second livre. Nous l'avons collationné soigneusement avec les trois autres, mais nous n'avons introduit dans le texte les leçons de ces manuscrits, que quand elles nous sont parues plus correctes ou plus complètes". Defrémery and Sanguinetti (1853, I: XXIV).

In doing this, the editors were both keeping on with traditional methods, and somehow anticipating what Romance philologist Joseph Bédier (1864-1938) eventually theorized as the method of the ‘good manuscript’ (*bon manuscrit*).¹⁶

All this means that Defrémery and Sanguinetti made their choices between variant readings mostly according to their personal discernment (*iudicium*).

Also, due to the publisher’s policies, they were not allowed to record all the variants found in the manuscripts they had at hand: only a very few ones, considered to be of special importance, were published, in a separate section at the end of each volume.¹⁷

However, the edition by Defrémery and Sanguinetti has been the main reference for studies on the *Rihla* until now, although some other manuscripts have been used, over time, for revising special points of the text, as it was the case with Gibb (1958) and Tresso (2008).

For these reasons, in the present paper the edition by Defrémery and Sanguinetti has been taken as the starting point for a short ‘history’ of what might be called ‘the *tarfiq* vs. *tazyiq* dilemma’.

2.2 *Tarfiq* or *tazyiq*? The emergence of the textual problem

In the edition of the *Rihla* by Defrémery and Sanguinetti, the word adopted for ‘putting one’s head between knees’ in the passage on Shaykh Khalifa is *al-tarfiq* (Arabic script الترفيق, where ال is the definiteness article *al*: ‘the’). The relevant passage reads as follows:

Among them [i.e., the pious men Ibn Baṭṭūta met in Alexandria, see above], there was the *imām*, learned in Islamic sciences (*‘ālim*), ascetic (*zāhid*), submissive (to God; *khāshi‘*) and scrupulous (*wari‘*) Khalifa, [whom God used to make] the receiver of mystical unveilings (*ṣāhib al-mukāshafāt*).¹⁸ A miracle (*karāma*) occurring to him: A

¹⁶ On Lachmann’s and Bédier’s methods, respectively, see Timpanaro and Most (2005); Bédier (1970).

¹⁷ See Defrémery and Sanguinetti (1853, I: XXIV-XXV).

¹⁸ All of these adjectives are most likely used here in a Sufi technical meaning. In particular, *zāhid* should be understood in the light of traditional Sufi interpretations of *zuhd* (‘asceticism’) as an inward attitude rather than an outward practice: it means ‘having the world in one’s hands, not in one’s heart’, disregarding the concerned person’s ‘material’ conditions. Indeed, Sufis do use the same words *zāhid* and *zuhd* also when referring to ‘exterior’ forms of ‘asceticism’, but with a polemic nuance that is evidently not present here. In the same vein, the term *khāshi‘* (‘humble, submissive’) alludes to one’s inward attitude towards God. As for the term *wari‘* (lit.: ‘scrupulous’), it refers to the technical notion of *wara‘* as “scrupulousness in discerning between the permitted and the prohibited” (Knysh 2000: 357). For this reason, I preferred to provide a ‘literal’ translation for this term, along with a ‘technical’ explanation, rather than following the

reliable person (*ba'd al-thiqāt*) among his companions (*aṣḥāb*) gave me the following information: "Shaykh Khalifa, saw the Messenger of God (*rasūl Allāh*, i.e. Prophet Muḥammad) - God's peace and blessing upon him! - in a dream (*fī l-naʿwm*). The latter told him: 'O Khalifa, visit us!'. So, he (Khalifa) traveled to the Noble city of Medina (*al-madīnat al-sharīfā*) and arrived at the Glorious Mosque (*al-masjid al-karīm*, containing Muḥammad's grave). He entered the mosque from the Gate of Peace (*Bāb al-salām*) and saluted (*ḥayyā*) the mosque, then gave the word of peace (*sallama 'alā*) to the Messenger of God [...]. Then, he sat down leaning against a column of the mosque and he put his head between (lit. 'upon') his knees (*waḍā'a ra'sa-hu 'alā rukbatay-hi*). This (posture) is called *al-tarfiq* among those who practice Sufism (*al-mutaṣawwifā*). When he raised his head, he found (before him) four loaves of bread, some jugs with milk (*laban*), and a plate with dates (*tamr*). He and his companions ate (from this). Then, he went back to Alexandria, and he did not make the pilgrimage that year".

(Defrémery and Sanguinetti 1853: 36-37)

Although the word *tarfiq* must have been a *hapax* for Defrémery and Sanguinetti (see below), they did not mention any variant for it and they adopted the same term, transliterated as *at-terfik*, in their French translation. All this indicates that they probably found no alternative reading in the manuscripts they had at hand. In this respect, it is worth noting that the autograph of Ibn Juzayy (*Suppl. ar.* 907) was of no use here, as it did not contain the relevant section of the book. Moreover, no alternative was available, seemingly, even in previously published translations of the *Rihla*: The relevant passage was absent from both Lee's and Moura's versions, based on abridged Arabic texts, whereas Cherbonneau adopted the word *et-terfiq*,¹⁹ which indicates that also his source, i.e. the aforementioned manuscript of Constantine, must have read *al-tarfiq*.

On the other hand, Rheinart Dozy, who had shown his interest in the *Rihla* since early 1840s, relied on the manuscript of Gayangos,²⁰ which Defrémery and Sanguinetti had never seen (and which however, though judging

'mainstream' translation 'chaste' (see, for instance, Defrémery and Sanguinetti 1853: 36; Gibb 1958: 39) as such term would evoke a different set of meanings than those actually referred to by the Islamic notion of *warā'*. As for the phrase *ṣāḥib al-mukāshafāt*, it is worth noting that every mystical experience (in this case, *mukāshafa*: 'unveiling, direct witnessing of God', Knysh 2000: 356) is understood to happen only on God's initiative, the saint only being a 'passive agent'. Therefore, the word *ṣāḥib* here could not mean 'author' or 'maker' unless with reference to the merely apparent (and deceptive) level of 'second causes'. Accordingly, I translated this term as 'receiver', in order to make the underlying reasoning immediately evident for 'non-Sufi' readers.

¹⁹ See Cherbonneau (1852, I: 153-154).

²⁰ Dozy specially relied upon the Gayangos manuscript when compiling his dictionary of Arabic clothes (where the manuscript is quoted in some sixty entries): "M. de Gayangos a eu la bonté de me prêter plusieurs de ses manuscrits, et l'on verra que c'est surtout l'excellent exemplaire des Voyages d'Ibn-Batoutah, que possède ce savant, qui m'a été d'une fort grande utilité. Sous plusieurs rapports, c'est un ouvrage de premier ordre". Dozy (1845: VII).

it only from some Dozy's mentions, they inclined to consider as "far from being always correct").²¹ Indeed, it was precisely thanks to this manuscript that Dozy, in his famous *Supplément aux dictionnaires arabes*, was able to provide an alternative to *tarfiq* in the relevant passage of the *Rihla*. In the entry devoted to the root RFQ, Dozy records the word *tarfiq* in quite skeptical terms:

Chez les Soufis, appuyer la tête sur les genoux, Bat. [= *Rihlat Ibn Baṭṭūṭa*] I, 37; mais je crois qu'il faut lire تزبيق [*tazyiq*], avec le man[uscrit] de M. de Gayangos, voyez sous زيقي II.

(Dozy 1881, I: 584)

In the entry ZYQ, he argues in favor of the variant *tazyiq* basing on comparison with another *locus criticus* he found in the book:

ZYQ (...) II [form]. Dans l'éd. de Bat. I, 37, on lit que الترفيق est un terme technique des Soufis qui signifie appuyer la tête sur les genoux. Dans le man[uscrit] de Gayangos (6v^o), c'est التزييق et je crois que cette leçon est la véritable, car plus loin (9v^o) on rencontre encore trois fois le verbe زيق [zayyaqa], suivi des mots "et releva la tête". L'édition [de Defrémery & Sanguinetti], p. 64, a زَعَق [za' aqa] "il poussa un cri", mais l'action d'appuyer la tête sur les genoux convient mieux à l'ensemble du récit, et un copiste aurait changé difficilement le verbe زَعَق, qui est fort connu, en زيق. On conçoit fort bien, au contraire, qu'ayant oublié l'explication donnée par l'auteur, quelques pages auparavant, du terme technique التزييق, il n'ait pas compris le verbe زيق et qu'il ait substitué زَعَق.

(Dozy 1881, I: 619)

This second passage of the *Rihla* mentioned by Dozy deserves close consideration. It concerns a miracle attributed to thirteenth century Shaykh Jamāl al-dīn al-Sāwī (fl. 1220s),²² whose shrine Ibn Baṭṭūṭa visited in Damietta, and whom he described as the founder of the Qalandars (*Qarandariyya*), an 'unruly' Sufi group of Eastern origin whose followers were known for such unconventional habits as shaving off their beards.²³

In Defrémery and Sanguinetti, the verb under discussion reads *za' aqa* ("he cried"): the relevant passage goes as follows:

It is said that when he (Shaykh Jamāl al-dīn al-Sāwī) came to the city of Damietta he used to stay permanently (*lazima*) in the cemetery (*maqbara*). In Damietta there was a qādī known as Ibn al-'Amīd. One day, this qādī went out (of the town) for

²¹ See Defrémery and Sanguinetti (1853 I: XXVI).

²² On Jamāl al-Dīn al-Sāwī, see Gibb (1958: 39, fn. 60); Papas (2015: 21-24).

²³ The group being in deed much more ancient than Ibn Baṭṭūṭa believed, the Persian Shaykh al-Sāwī was not their 'founder' but probably one of the first Qalandars who moved to Egypt. On this group, see Yazici, *Ḳalandariyya*.

the funeral of one of the notables, and saw Shaykh Jamāl al-Dīn [al-Sāwī] in the cemetery. He said to him: “You are the innovating (*mubtadi*)²⁴ shaykh”. He replied: “And you are the ignorant qādī (*al-qādī al-jāhil*). You are riding on your mule among the tombs, although you (should) know that dead persons deserve the same respect (*ḥurma*) as the living ones”. The qādī said to him: “Worse than this is your shaving off your beard”. “Are you referring to me?”, said the shaykh; then he cried (*zā‘aqa*) and raised his head, and he had a magnificent black beard. The qādī and those who were with him were astonished, and he [respectfully] dismounted from his mule before the shaykh. The shaykh cried a second time and he had a fine white beard. Then he cried a third time, then he raised his head, and he had no beard at all, just as he was in his prior condition. The qādī kissed his hand (*qabbala yada-hu*), and became his disciple (*talammadha la-hu*).

(Defrémercy and Sanguinetti 1853, I: 63-64)

In this version, the action by which al-Sāwī prepares himself to perform the miracle (or, to be more accurate in a Sufi perspective, to ‘receive’ it from God) is described as a combination of the shaykh’s crying (*zā‘aqa*) and raising his head.

In Dozy’s opinion, however, such description would be less plausible than the one provided by the manuscript of Gayangos. There, the concerned verb reads *zayyaqa*, a word that Dozy interprets as ‘bowing one’s head to the knees’, in accordance with the meaning that the corresponding verbal noun *tazyiq* is given in the same manuscript of Gayangos (in the aforementioned passage concerning Shaykh Khalifa).

The resulting change in the representation of Shaykh al-Sawī’s action is shown by Gibb’s version of the relevant passage, based on Dozy’s amendment:

“Is it to me that you refer?” said the *shaykh*; then bowing his head to his knees he raised it again and lo! he had a magnificent black beard. The qādī was astonished, as were all those who were in his company, and he dismounted from his mule [as a mark of respect] to him. The shaykh then bowed his head a second time and lo! he had a fine white beard. Then he bowed his head a third time, and when he raised it again, he had no beard, just as he appeared to begin with.

(Gibb 1958: 23)

Needless to say, interpreting *zayyaqa* as ‘bowing one’s head to the knees’ in this passage would imply that, in turn, only the reading *tazyiq* (infinitive noun from *zayyaqa*) should be accepted for designating such practice in the passage on Shaykh Khalifa. Therefore, the two readings provided by Gayangos manuscript in the respective *loci critici* (i.e., *tazyiq* instead of *tarfiq*, and

²⁴ The term designates someone allegedly bringing forth a ‘blameful innovation’ (*bid’a*), that is a practice or doctrine not clearly supported by traditional Islamic jurisprudence. In this case, the supposed *bid’a* is the habit of shaving off one’s beard.

zayyaqa instead of *za'`aqa*) would corroborate each other in 'producing' a consistent set of meanings.

However, Dozy's arguments were likely but not irrefutable. As for the *tazyiq* versus *tarfiq* issue, in particular, Dozy could not provide either lexicographic or codicological evidence. In fact, no parallel use of any of the concerned terms had been found in Sufi sources, and no study had been made on genealogical relationships between the available manuscripts of the *Rihla*, which might have provided a somewhat 'objective' basis for comparative analysis of text variants for the sections not 'covered' by Ibn Juzayy's autograph.

Indeed, in choosing *tazyiq* instead of *tarfiq* in the passage on Shaykh Khalifa, Dozy could provide no better argument than internal parallelism with the reading *zayyaqa* that he had found in the passage concerning Shaykh al-Sāwī.

This implied two main flaws. On the codicological level, Dozy's preference for *zayyaqa* over *za'`aqa* was ultimately based on the criterion of *lectio difficilior* (see Dozy 1881, I: 619), which is indeed a highly subjective argument. On the semantic level, the very interpretation of *zayyaqa* as 'bowing one's head to the knees' was somehow grounded on the acceptance of *tazyiq* as the proper reading for the term designating such posture in the passage on Shaykh Khalifa. That would be, somehow, a kind of circular reasoning.

In such conditions, the choice between the variants under discussion remained a matter of scholars' personal taste and discernment. As a consequence, each of the options has found its own supporters until very recent times.

Gibb (1958: 23) chose *tazyiq* with the following justification: "The text [i.e., the edition by Defrémery and Sanguinetti] has *al-tarfiq*, which has been corrected by Dozy, *Suppl. aux dictionnaires arabes*, s.v.". On the other hand, Tresso (2008: 22) opted for *tarfiq*, though mentioning the variant *tazyiq* in a footnote. As for the passage concerning Shaykh al-Sāwī, both Gibb (1958: 39) and Tresso (2008: 35) chose *zayyaqa*, based on Dozy's arguments.

Arab scholars, too, divided on those variants. As an example, the edition by Talāl Ḥarb, published in Beirut in the year 1987, has *tazyiq* in the passage concerning Shaykh Khalifa (Ibn Baṭṭūṭa 1987a: 42), whereas the edition by Muḥammad al-'Aryān and Muṣṭafā al-Qaṣṣās, also published in Beirut in 1987, has *tarfiq* (Ibn Baṭṭūṭa 1987b: 42). In the passage on Shaykh al-Sāwī, however, both editions have *za'`aqa* (see Ibn Baṭṭūṭa 1987a: 52; Ibn Baṭṭūṭa 1987b: 53). Unfortunately, none of these two Arabic editions makes any mention of the respectively discarded variants.

2.3 A choice difficult to explain for

The aforementioned entries in Dozy's *Supplement* let apart, it seems that neither Western nor Arab scholars provided any detailed discussion on the variants at stake. However, on the grounds of known historical and lexicographic sources, it is possible to make some speculations on the reasons that

might have pushed different scribes and scholars to choose *tazyīq* or *tarfiq* respectively.

2.3.1 Possible reasons behind the choice of *tazyīq*

The word *tazyīq* (II form verbal noun from the root ZYQ) was considered a *hapax* before 1990 (i.e., before Fenton published his finding), at least with regard to Sufi technical ‘vocabulary’.

Indeed, an important group of meanings connected to the root ZYQ might have had an ‘intuitive’ connection with the practice described by Ibn Baṭṭūṭa, or at least with the bodily part mainly involved in the concerned movement, that is the neck: in fact, the word *zīq* means, among other things, the hem of a garment, that is “the part, of a shirt, that surrounds the neck” (Lane 1863: 1278).²⁵

Maybe this etymological connection had a share in Dozy’s preference for *tazyīq* over *tarfiq*, but anyhow he does not mention such an argument in the brief commentaries provided in the relevant entries of his *Supplément* (see Dozy 1881, I: 584, and I: 619).

For the sake of completeness, it may also be worth noting that a recent lexicographic source for Modern Egyptian Arabic does actually record the II form verb *zayyaqa*, but with the meaning of “(a door’s) creaking” (Hinds and Badawi 1986: 389). Such connection between the root ZYQ and the idea of a strident and disturbing sound was already attested in nineteenth century lexicons. In particular, al-Bustānī (1987: 387) noted that the word *zīq* was used “among the illiterate (‘*amma*)” – i.e., in ‘colloquial’ Arabic, ‘*amma*’ – to designate “the sound of a door’s opening” (*sawī faḥ al-bāb*). In Dozy (1881, I: 619), this same meaning of *zīq* is recorded (“Le cri d’une porte qui tourne sur ses gonds”), along with that of “rat’s squeaking” that Dozy found in *One Thousand and One Nights* (“Le cri du rat, de même que *mia-mia-ou* est le cri du chat”). In a similar vein, the term *zayyāq* (formed as a “profession-name” from the root ZYQ) designated someone ‘strumming’ a musical instrument (“*racleur*, mauvais jouer de violon,” Dozy 1881 I: 619).

Indeed, all these meanings are quite far from the one that Dozy attributed to *zayyaqa* (i.e. the reading found in Gayangos manuscript) in the anecdote on Shaykh Khalīfa.

Nonetheless, such meanings have a strong semantic affinity with the reading found in the manuscripts used by Defrémery and Sanguinetti, that is the verb *za‘aqa*, ‘to cry’.

²⁵ Lane actually drew such definition from the *Lisān al-‘arab* by the Medieval lexicographer Ibn Manẓūr (b. 630/1232, d. 711/1311): “*zīq*” *al-qamīṣi mā aḥaṭa bi l-‘unuq*” = “the *zīq* of a shirt (*qamīṣ*) is what [i.e., the part which] surrounds the neck”. Ibn Manẓūr (1883-1891: 1901).

In this light, it may be not unlikely that a copyist not expert in Sufi terminology might have understood *zayyaqa* as a colloquial term for ‘crying’ and therefore substituted it with what he considered to be its ‘literary’ equivalent *za‘‘aqa*.

2.3.2 Possible reasons behind the choice of *tarfiq*

On the one hand, the structure of *tarfiq* is morphologically justifiable as a II form *maṣḍar* (infinitive verbal noun) from the root RFQ.

On the other hand, the word as such is seemingly not attested either in medieval texts or Arabic dictionaries. Also, the semantic link between the root’s basic meanings (mostly connected to the ideas of ‘tenderness’ and/or ‘companionship’), and the ‘head between knees’ posture is not obvious.

However, according to classic dictionaries, the only known use of the II form verb from RFQ is precisely connected to the notion of ‘elbows/knees’: the idiomatic phrase *muraffaqat al-shāt* (مرفقة الشاة) usually designates a sheep or a goat having the fore legs white to the elbows (see Kazimirski 1860: 900), and Lane (1863: 1125-1126) indicates *tarzīq* “as the inf(itive) noun of the verb” implied in such phrase.

Therefore, this otherwise unattested II form of RFQ might be connected to much more common words from the same root, such as the noun *mirfaq*, ‘elbow’ (or/i.e. ‘a beast’s knee’) and the VIII form verb *irtafaqa*, usually said of someone ‘leaning on his/her elbows’ (see Lane 1863: 1126). Such connection might perhaps have mislead some scribes unaware of Sufi terminology into reading *tarfiq* instead of *tazyiq*.

Otherwise, in the light of frequent semantic affinities between II and IV forms of a same root, one might speculate that *raffaqal tarfiq* (II form) was used as synonymous to *arfaqal irfāq* (IV form) in the sense of ‘binding’ or ‘attaching’ something to something else (see the passive participle *murfaq*, ‘attachment’). In fact, in the posture under discussion the worshiper does ‘attach’ his bodily parts tightly together.

In fine, a third semantic dimension of the root RFQ might also be taken into account. As the I form verb *rafaqa* means, among other things, ‘providing help’, one might speculate that *raffaqa* (II) could have been used with the ‘causative’ meaning which is typical of the second form. So, with special reference to the concerned Sufi posture, which in both anecdotes of the *Rihla* is followed by God’s miraculous help towards the concerned shaykh, the word *tarfiq* might have meant ‘causing (God’s) help’, that is to say, in the self-denying Sufi perspective, ‘invoking God’s help with proper practices and an adequate inner attitude’.

Be that as it may, all of these speculations might be relevant only to the ‘historical’ problem of understanding possible reasons why different scribes and scholars over time opted for one or another of these variants.

As for the textual-critical problem of choosing the ‘proper’ variant, instead, a conclusive indication is provided by Paul Fenton’s finding discussed in the following paragraph.

2.4 *A decisive discovery ... in a Judeo-Arabic text*

In an article published in 1990, specialist of Jewish and Muslim mystics Paul Fenton showed that the word *tazyīq* (or *tazayyuq*, according to different possible vocalizations of the script תזייק) was used as Sufi technical term in a Judeo-Arabic commentary on the Haftarat,²⁶ and with roughly the same meaning as in Ibn Baṭṭūṭa’s *Rihla*.²⁷

The anonymous author of this commentary was convincingly identified by Fenton with Egyptian Rabbi Ḥanan’el ben Shēmū’el (fl. around 1215 CE),²⁸ who was the father-in-law of Rabbi Avraham Maimonides (d. 1237) and followed him on the path of the so-called ‘Jewish Sufis’, an original pietist movement that has attracted a growing deal of scholarly interest in the last decades.²⁹

In this light, the relevant passage is all the more interesting, as the Jewish author evokes the Muslim Sufi ‘head between knees’ practice in connection to the biblical narrative on Prophet Elijah’s bowing to the Lord on Mount Carmel:

And Elijah went up to the top of the Carmel, and he bowed himself down upon the earth and put his face between his knees

(1 Kings 18: 42)

The Jewish author’s commentary goes as follows:

The verse “and he bowed himself” signifies that “he threw his person” [...] upon the ground in gratitude to God for that which He had wrought for Israel and destruction of God’s enemies, and to implore of Him that the rain fall. [...]. Thereafter Elijah seated himself and put his face between his knees, intending thereby to turn away his attention from all creation and devote his meditation solely to his present pursuit. The nations [= the Sufis, as Fenton explains] have taken this practice over from us and have adopted it and adorned themselves with it [i.e., claim they originated this practice]. They call this *tazayyuq*, i.e. the concealing of one’s face in the collar, i.e. the hem of one’s garment. (Judeo-Arabic Commentary to the Haftarat, translated in Fenton 1990: 49)

²⁶ This Commentary is preserved in British Museum manuscripts Or.2583 and Or. 2584. See Fenton (1990: 36).

²⁷ See Fenton (1990: 48).

²⁸ See Fenton (1990: 27-32).

²⁹ On this movement, see in particular Fenton (1981, 1987, 1991 and 1998). See also Loubet (2000, 2006); Hofer (2013, 2015); Russ-Fishbane (2013). For an overall introduction to relationships between Judaism and Sufism, see Fenton (2003).

On the one hand, this passage provides a most significant sample of the 'historiographic' paradigm produced by 'Jewish Sufis': in order to legitimize their 'Islamic-style' practices, they presented Muslim Sufis as the (unaware) continuators of practices of Jewish origin, which had been established by the prophets of Israel but had eventually fallen into oblivion and which, accordingly, Jews had now to restore by taking them back from Muslims.³⁰

On the other hand, this passage is also crucial for the '*tarfiq* vs. *tazyiq*' dilemma' in Ibn Baṭṭūta. In fact, it shows that one of these two terms (namely, *tazyiq*) was actually used in Sufi technical language, and it even suggests an ethimological explanation for it, in connection to the word *ziq* ('collar, neckband of a garment').

Fenton's finding, therefore, provides a most valuable 'concrete' argument for preferring *tazyiq* over *tarfiq* in the passage concerning Shaykh Khalifa and,

³⁰ On this issue, I am gratefully indebted to Prof. Fenton for sending me the following comments, which provide most-updated information on his studies as well as most valuable suggestions for further research:

"It is quite possible that tazayyūq, 'the hiding of one's face in the hem of one's garment' during the Elijah posture is indeed of Jewish origin. It is an integral part of the Elijah discipline as indicated in I Kings 19:13 'And it came to pass when Elijah heard [the voice], he covered his face with his mantle.' This position is to be enacted every day in the morning prayer during tahanun (supplicatory prayer) in Qabbalistic ritual, according to which this was the teaching of Maimonides: 'During the 'falling on one's face' he should place his head between the knees facing the ground, as explained by Maimonides.' (Hayyim Vital, Sha'ar ha-kawwanōt, I, Jerusalem, 1988, p. 333a). However, Maimonides's formulation (Code, hilkhōt tefillah, V: 13) is rather vague and neither he nor his son Abraham specifically mention the Elijah posture. On the other hand, Moses Cordovero, Tefillah le-Mosheh, Premsyil, 1892, fol. 112a, as before him Maharil, Hilkhōt tefillah, in fine, mentioned the 'concealing of one's face' or 'eyes' during tahanun. Furthermore, I have found an early Qabbalistic source, a text by Ibn Siyyah, which mentions the Elijah posture as part of a discipline leading to contemplative vision: 'The Wise men of the Qabbalah ascend by an exalted way which leads upward and enter the flame of fire through the work of the Chariot, through a short but wide path, splendid and goodly through the mystery of the Orchard (Pardes). The latter is known to them and consists in attaining a state of physical divestment (le-hitbōded) by a method known to us in this science entailing the bowing of the head like a reed between the knees until one's physical perception is nullified by reason of the absence of one's senses. Thereupon the individual will perceive the supernal and eternal lights in a clear vision. It behoves his master to stand by him the first time so that one's hand remain firm and directs his senses to his aim to avoid his falling into error from that which meets his gaze.' Joseph b. Abraham Ibn Siyyah, Even ha-Shoham, Jerusalem, INL Ms. 80, fol. 1b-2a. (It is worth noting that this text is close in nature to the text attributed to Ibn 'Atā' Allāh in Miḥṣāḥ al-falāh). [For more on Ibn Siyyah's text, see Fenton (1992) and (1994)]. On the point of a possible 'Judeo-Sufi' interaction, I also think that one cannot dismiss a possible Christian mediation. The Elijah posture was also practiced by the monks of the Egyptian desert. It is worthwhile to search whether they also adopted 'the hiding of the face'. If so, they might have influenced the Sufis. There are many anecdotes in Sufi literature of contacts between monks and Sufi hermits, and even of visits to monasteries". (Paul Fenton, personal communication, July 2016).

by way of consequence, also for preferring *zayyaqa* over *za' aqa* in the passage concerning Shaykh al-Sāwī.

Conversely, comparison with Ibn Baṭṭūta's text might provide an indication for preferring the vocalization *tazyīq* over *tazayyuq* in Rav Hanan'el's commentary, as well as in other Jewish Sufi texts that were presented by Paul Fenton in his later studies on this practice.³¹

3. *The 'head between knees' practice and Jewish-Muslim interactions in Medieval Egypt*

The present section of this paper aims at investigating some possible historical implications of the use of words *tazyīq* and *zayyaqa* in the *Rihla*, in the light of the specific 'socio-religious' contexts in which these terms are evoked.

3.1 *Ibn Baṭṭūta's references to Shaykh al-Sāwī and Shaykh Khalīfa*

Ibn Baṭṭūta's reference to the Qalandari Shaykh al-Sāwī is particularly interesting for chronological reasons. This master, in fact, lived roughly in the same epoch as Rav Hanan'el, that is the supposed author of the aforementioned Judeo-Arabic text. Therefore, although there is no 'positive' evidence of any contact between the Jewish mystic and the Qalandar shaykh, Ibn Baṭṭūta's anecdote proves however that *tazyīq* was actually practiced by some Muslim Sufis at the time of first Jewish Sufis. This, in turn, corroborates the assertion, made in the Judeo-Arabic text, that 'Non-Jews' (lit.: 'the Nations') were practicing this ritual, although it does not provide any indication on the ritual's actual origin.

However, also Ibn Baṭṭūta's reference to Shaykh Khalīfa might prove quite interesting in a Jewish-Muslim interaction perspective.

This shaykh, as suggested by Gibb (1958: 39), has most probably to be identified with Khalīfa Ibn 'Aṭīyya al-Iskandarānī (d. 734/1333 or 735/1335). This was a Mālikī jurist renowned for his piety and was the object of a laudative obituary in the *Durar al-Kāmina* by Ibn Ḥajar al-'Asqalānī (d. 852/1449).

There, Khalīfa is described as "a pious man and a jurist" (*al-rajul al-ṣāliḥ al-faqīh*), who followed the Mālikī *madhhab* and studied under such scholars

³¹ The form *tazayyuq* is in Fenton (1990, 2013), the form *tazyīq* in Fenton (1992). Indeed, the word *tazayyuq* is not uncommon in classic lexicographic sources, but with definitely 'non-Sufi' meanings: it is mostly used as the verbal noun of V form verb *tazayyaqa(t)*, designating the act adorning oneself, and specially said of a woman. "A woman *tazayyaqat* - [infinitive :] *tazayyuq* - when she adorns herself and gets (well) dressed and applies *kohl* on her eyes (*tazayyaqat al-mar'a tazayyuq^m idhā tazayannat wa-talabbasat wa-ktahalat*)". Ibn Manzūr (1883-1891: 1901).

as al-‘Izz al-Harrānī, Ibn Khaṭīb al-Mazza and Quṭb al-dīn al-Qaṣṭallānī, and then acted as a reputed teacher in Alexandria until he died (“on the fourteenth day of the month of Rabī‘ al-Awwal 734”, i.e. November, 23rd, 1333).³²

In point of fact, such description does only focus on the juridical dimension of Khālifa’s biography and does not provide any indication on his Sufi connections.

However, an implicit indication in this sense is the mention of Quṭb al-dīn al-Qaṣṭallānī, a jurist that is known, from other sources, for his Sufi propensities. In particular, Quṭb al-dīn would have been a great admirer of Shaykh Abū l-Ḥasan al-Shādhilī (d. 656/1258), the eponymous master of the *ṭarīqa* Shādhiliyya.³³ This was a Sufi group which coalesced in mid-thirteenth century Egypt around the aforementioned al-Shādhilī and his first ‘successor’ (*khalīfa*) Abū l-‘Abbās al-Mursī (d. 686/1287), and which soon became very influential all over the Sunni Islamicate world.³⁴

Even more important, the ‘mystical dimension’ of Shaykh Khalīfa Ibn ‘Aṭīyya is clearly focused on in a more ancient account hitherto neglected by scholars, that is the entry he is devoted in the hagiographic collection *Ṭabaqāt al-awliyā’* (“The Classes of Saints”) by Ibn al-Mulaqqin (d. 804/1401). There, Khalīfa is described as an ascetic devotee (*al-zāhid al-‘ābid*), who followed several spiritual masters (*ṣahība jamā‘ a^{tan}*) and then became a prominent figure of the Shādhiliyya.³⁵

According to Ibn al-Mulaqqin’s report, Shaykh Khalīfa would have been held in high esteem by both Shaykh al-Mursī and the latter’s most famous disciple Ibn ‘Aṭā’ Allāh al-Iskandarī (d. 709/1309). In particular, Ibn ‘Aṭā’ Allāh would have even acknowledged Khalīfa as his own spiritual heir, by saying to him the typical Sufi endorsement phrase: “You are me” (*anta anā*).³⁶

On the one hand, such endorsement by Ibn ‘Aṭā’ Allāh would imply that Shaykh Khalīfa would have been given an extremely high rank in the Shādhilī network, or at least in its Egyptian branch. In fact, both al-Shādhilī and al-Mursī having left no written legacy, it was precisely Ibn ‘Aṭā’ Allāh who set the guidelines for the group’s further development, especially thanks to a highly reputed literary production. This included the famous *Kitāb Laṭā’if al-minan*, i.e. the first biography of al-Shādhilī and al-Mursī, in which Ibn ‘Aṭā’ Allāh skilfully presented himself as these masters’ spiritual heir³⁷ (however,

³² Ibn Ḥajar al-‘Asqalānī (1929-1930, II: 94).

³³ See Ibn ‘Aṭā’ Allāh (1999a: 75).

³⁴ Among the many sources on the Shādhiliyya, see in particular Nwyia (1972); Geofroy (2002), and (2005); Hofer (2013); Cecere (2013b).

³⁵ Ibn al-Mulaqqin (1986: 552). There, the date of Shaykh Khalīfa’s death is indicated as “14 of the month of Dhū l-ḥijja of the year 735”, i.e. August 5th, 1335.

³⁶ Ibn al-Mulaqqin (1986: 552).

³⁷ On Ibn ‘Aṭā’ Allāh’s sophisticated ‘auto-hagiographic’ strategies, see Cecere (2013b: 66-79).

such claim was far from being uncontested, as Vincent Cornell and, more recently, Nathan Hofer have shown).³⁸

On the other hand, the whole of Ibn al-Mulaqqin's report on Shaykh Khalīfa is quite problematic, as the latter's affiliation to the Shādhiliyya is seemingly not confirmed by any other source.

In particular, Ibn 'Aṭā' Allāh does not even mention Shaykh Khalīfa either in his *Latā'if al-minan* or in any other of his works. Quite interestingly, Shaykh Khalīfa is also absent, as far I have been able to judge, from the second greatest biography of al-Shādhili, the *Durrat al-asrār* by Maghrebi master Ibn al-Ṣabbāgh (d. after 718/1318), that was, as Nathan Hofer (2015) convincingly argues, "a North African answer to the version of events presented by al-Iskandarī" and was meant to support other masters' claims to the Shādhili spiritual heritage.

However, all this is not necessarily conclusive evidence against the accuracy of Ibn al-Mulaqqin's report, as both Ibn 'Aṭā' Allāh's and Ibn al-Ṣabbāgh's 'historical' works were somehow instrumental to their respective authors' 'agendas', and both proved to be highly selective in their references to events and personalities. For instance, the renowned Shaykh Yāqūt al-Habashī (d. 732/1332), who was probably Ibn 'Aṭā' Allāh's main 'competitor' for the Shādhili spiritual heritage, is mentioned only once (and rather unfavorably) in Ibn 'Aṭā' Allāh's *Latā'if al-minan*; conversely, the same Ibn 'Aṭā' Allāh is evoked only once, and just as a source of information, in Ibn al-Ṣabbāgh's *Durrat al-asrār*.³⁹

In such conditions, the only thing that may be said is that Khalīfa's alleged connections with the Shādhiliyya, and especially with Ibn 'Aṭā' Allāh, deserve further investigation.

3.2 *The 'head between knees' in the rituals of the Shādhiliyya*

The issue of Shaykh Khalīfa's alleged connections with the Shādhiliyya seems quite relevant to comparative studies on *tazyīq* and Jewish-Muslim Sufi interactions in Medieval Egypt. In fact, as Elisha Russ-Fishbane (2013: 311-312) has pointed out, it is precisely in the technical literature of the Shadhiliyya, namely in the *Miftāh al-falāh* traditionally attributed to Ibn 'Aṭā' Allāh,⁴⁰ that the 'head between knees' posture is explicitly associated to an Islamic Sufi *dhikr* ritual.⁴¹ The relevant passage goes as follows:

³⁸ See Cornell (1998: 150-154); Hofer (2013, 2015).

³⁹ On this issue, see Hofer (2015), and Cecere (forthcoming).

⁴⁰ This attribution, though challenged by Fritz Meier 1950, is still accepted by the great majority of scholars and by all followers of the Shādhiliyya. See Russ-Fishbane (2013: 328, n. 11).

⁴¹ *Dhikr* being a collective or individual practice consisting, in short, in the repetition of some formulas based on one or more names of God, each Sufi group developed their own 'distinctive' rituals of *dhikr* over time, with special sets of movements and formulas.

Let's mention now the (proper) way of sitting (*hay'at al-julūs*) for *dhikr*. We say: It is a requirement of (spiritual) etiquette (*min al-adab*) that one sit before his master (*sayyid*) in a humble and submissive manner (*julūs dhalīl khādi'*) and remain seated with the attitude of someone who is conscious of his (ontological) poverty (*muftaqir*) and (therefore) is abased (*mutawādi'*), and that he put his head (*ra's*) between his knees (*bayna rukbatay-hi*) and close his eyes to all sensory perception (*al-mahsūsāt*). Through this manner of sitting (*jilsa*), his heart will become concentrated and will be purified from all kind of turbidity (*akdār*), so the lights (*anwār*), the flashes (*lawā'ih*) and the secrets (*asrār*) will (be allowed to) reach it.⁴²

(Ibn 'Aṭā' Allāh, 1999b: 43)

Although no technical name is provided for such posture in the passage quoted above, this description fits well with those provided for *tazyiq* in both Ibn Baṭṭūṭa's *Rihla* and the Judeo-Arabic commentary on the Haftarat.

Quite interestingly, according to a much later Islamic source, namely Shaykh Muḥammad b. 'Alī al-Sanūsī (d. 1859), such *dhikr* ritual was still practiced in the Shādhiliyya well into the nineteenth century, and its origin was attributed to the eponymous master of the group.⁴³

This ritual seemingly characterized the Shādhiliyya over time, whereas most of other groups adopted more 'dynamic' forms of *dhikr*, which were based on ritualized movements of the head towards 'symbolic' directions in the space (e.g. highwards or downwards) and were probably connected to Hindu technical influences affecting Sufi rituals from seventh/thirteenth century onwards.⁴⁴

Although the *Miftāh al-falāh* itself does already present some forms of such 'Indian-style' *dhikr* rituals,⁴⁵ the fact that the 'head between knees' posture was not abandoned by Shādhilī followers across the centuries proves that they somehow considered it as a 'marker' of the group.

This must have depended, of course, on that it was traced back to the eponymous master al-Shādhilī or at least to the supposed author of *Miftāh al-falāh*, Ibn 'Aṭā' Allāh al-Iskandarī.

⁴² *Wa-l-nadhkur al-ār' hay'at al-julūs lil-dhikr fa-naqūl: min al-adab an yajlis' bayna yaday sayyidi-hi julūs dhalīl khādi', wa-yaq ud' quūd muftaqir mutawādi' wa-a n yaj' al' ra'sa-hu bayna rukbatay-hi, wa-an yasudd' an al-mahsūsāt aynay-hi. Fa-bi-hādhilī l-jilsa yajtami' u al-qalb(w), wa-yataṣaffā min al-akdār, wa-tā'ti-hi al-anwār wa-l-lawā'ih wa-l-asrār.* Ibn 'Aṭā' Allāh (1999b: 43).

⁴³ See Fenton (1992: 420-421).

⁴⁴ Among the main Medieval Islamic sources on Hindu mystical doctrines and techniques, were the 'Indological' works of al-Birūnī (d. 440/1048) and the *Hawd al-Ḥayāt*, i.e. the Arabic version of a Persian work dating to seventh/thirteenth century that was allegedly the translation of a book written by a Brahmin from Assam after he converted to Islam. As an example of Islamic perceptions of some Sufi rituals as being of Hindu origin, it is worth noting that the aforementioned Shaykh al-Sanūsī explicitly compared the *dhikr* of the *ṭarīqa* 'Ishqiyya to some practices of the *Yogi*-s (*al-jawjiyya*). See Bannerth (1974: 73).

⁴⁵ On this point, see Fenton (1992: 421); Bannerth (1974: 71-73).

However, one may wonder where did these masters take this practice from. Did al-Shādhilī bring this ritual with him from Maghreb, or did he ‘discover’ it when in Egypt, where it was already practiced at the time - at least by the Qalandars in Damietta and by the Jewish Sufis of Avraham Maimonides in Cairo?

In the latter case, did the early masters of the Shādhiliyya borrow this practice from the Qalandars or from other Muslim Sufi groups? Or may one go so far as to surmise that the Shādhiliyya might have taken such practice from some Jewish Sufis?

At the present state of this research, any speculation on this subject would be too daring. Nonetheless, a few preliminary remarks might already be made here, in order to set the guidelines for further research on this issue.

3.3 Paul Fenton on the ‘head between knees’ in Jewish rabbinic and mystical literature

With regard to the first origin of the ‘head between knees’ practice, Fenton (1990) has convincingly argued that it was first adopted in Jewish religious culture on the grounds of the ‘model’ provided by the Biblical text on Prophet Elijah’s bowing to the Lord on Mount Carmel (*Kings* 1: 18: 42, see above).

Also, Fenton (1992) showed that such text was the object of many different interpretations in both rabbinic and mystical literature, some of which are especially worth mentioning in a Jewish-Muslim comparative perspective:

(a) In a Talmudic text, Rabbi Ḥanina ben Dosa, “a charismatic figure associated to the second-century [CE] circle of the mystic pietists” (Fenton

1992: 415) resorts to the ‘head between knees’ posture for invoking a miracle from God (the healing of a sick boy);⁴⁶

(b) In a properly mystical text, the *Heykhalôt Zutrati*, traditionally ascribed to second century CE master Rabbi ‘Aqiba,⁴⁷ such posture is associated with fasting and seclusion, as part and parcel of the rituals preparing to the ‘evocation of the Name’ (of God).⁴⁸ There is a striking similitude between those practices and some rituals that will eventually become crucial in Islamic Sufism, such as *dhikr* (‘mentioning’ of God’s name/names), supererogatory fasting (*ṣawm/ṣiyām*) and *khalwa* (‘spiritual retreat/seclusion’);

(c) In X-XI century Baghdad, the ritual ascribed to Rabbi ‘Aqiba underwent an important semantic change, seemingly on the initiative of the chief of the ‘Baby-

⁴⁶ See TB *Berakhot*, 35a, quoted in Fenton (1992: 415-416).

⁴⁷ The text’s actual authorship, however, has long been debated. See Fenton (1992: 416-417).

⁴⁸ “Rabbi ‘Aqiba a dit: ‘Quiconque cherche à répéter cet enseignement (*mishna*) et d’annoncer explicitement le Nom, s’assevera en jeûne durant quarante jours. Il doit placer sa tête entre ses genoux jusqu’à ce le jeûne ait prise sur lui”. *Heykhalôt Zutrati*, quoted and translated in Fenton (1992: 416).

lonian' Academy, the rationalist Rabbi Hai Ga'ôn (939-1038 CE). Hai interpreted the Talmudic narration of the Four Sages ascending to the Heavenly Garden (*TB Hagigah*, 14b) as an allegory of a purely inner experience, taking place in the human conscience and not in the 'heavenly palaces'. In this framework, he evoked the practice described in the *Heykhalôt Zutrati* (though not explicitly mentioning that text), but presented it as a way to prepare the devotee to perceive the heavenly palaces in his soul ("as if he were seeing them by his own eyes"),⁴⁹ whereas in the original source it was preliminary to the evocation of the Divine Name.

3.4 Seeking the 'head between knees' practice in Islamic literature

3.4.1 References to Abū Yazīd al-Bisṭāmī

With regard to the presence of the 'head between knees' theme in Islamic sources, it is worth mentioning that this posture is evoked, as Fenton (1992: 419) showed, in two stories concerning the great and controversial ninth-century Persian mystic Abū Yazīd al-Bisṭāmī (d. 234/848 or 261/875) which were reported in the *Tadhkiratu l-awliyā'* ('Memoirs of the Saints') by thirteenth century Sufi author Farīd ud-dīn 'Aṭṭār.

In the first anecdote, al-Bisṭāmī is described as 'putting his head on his knees' in relation to a special spiritual state (*ḥāl*) in which he might perform miracles for other people's sake.

In the second anecdote, a connection is clearly established between the master's 'journey' into God's presence and the fact that he had "hidden his head in his neckband" (by the way, such description of al-Bisṭāmī's action does strikingly correspond to the etymological explanation provided for *tazyiq* in the aforementioned Judeo-Arabic commentary on the Haftarat).

Fenton (1992: 419) also remarks that al-Bisṭāmī is traditionally attributed a complex and controversial description of a heavenly ascension. If most scholars of Islamic Sufism consider the relevant narrative as "closely patterned on Muḥammad's *mi'rāj* experience" (Knysh 2000: 69-70), Fenton argues instead that supposed al-Bisṭāmī's account would rather be reminiscent of the journeys to the heavenly palaces described in the Jewish mystical literature of the Merkaba. This would corroborate Fenton's view on the "fertilizing role" that Jewish mystics would have played towards Islamic mystics, especially in Mesopotamia.

⁴⁹ "Nombre de nos sages considéraient que l'individu, doté de certaines vertus décrites dans les sources, désireux de contempler le Char céleste et de percevoir les palais (*heykhalôt*) des anges célestes, devait observer certaines prescriptions. Il doit jeûner pendant un certain nombre de jours, *placer sa tête entre ses genoux* et proférer tout bas des hymnes prescrits et des cantiques dont les textes nous sont connus par la tradition. De cette manière, par introspection, il perçoit à l'intérieur de lui-même les sept palais comme s'il les voyait de se propres yeux". Rabbi Hai Ga'ôn, quoted and translated in Fenton (1992: 417-418).

In a similar vein, Fenton (1992: 419ff.) argues that Hai's reference to Jewish sages teaching the 'head between knees' practice might indicate a continuity of such tradition in Jewish spiritual circles over time, maybe until the very days of Hai himself. Accordingly, such practice should be seen as a Jewish practice which passed into Islamic Sufism and not the other way round.

Be that as it may, the existence of late Sufi traditions connecting such posture to Abū Yazīd al-Bisṭāmī deserves careful consideration.

In fact, through allegorical interpretation (*ta'wīl*) of his most problematic utterances, al-Bisṭāmī's figure was soon integrated in the 'normalizing' narrative on the origins of Sufism produced by Shaykh Junayd al-Baghdādī (d. 298/910) and other masters of the so-called 'Sufism of sobriety',⁵⁰ so that some later Sufi groups even inclined to see him as one of their forerunners.

As far as the Shādhiliyya is specially concerned, it is worth noting that, according to Ibn 'Aṭā' Allāh (1999a: 152), Shaykh al-Mursī proclaimed al-Bisṭāmī's full compliance with the prescriptions of the Islamic Law (*marāsim al-sharī'a*) and the rules of spiritual etiquette (*al-adab*), and even provided a full-fledged 'allegorical' justification of one of al-Bisṭāmī's most controversial statements.

3.4.2 The 'head between knees' posture in al-Qushayrī's *Risāla*

Mentions of the "head between knees" posture may however be located, too, in much more ancient Islamic sources than Ibn 'Aṭā' Allāh or 'Aṭṭār.

In particular, for now I have found two of such mentions in the most-reputed *Risāla* by fifth/eleventh-century Sufi master al-Qushayrī (d. 465/1072), that was one of the main 'reference books' for the 'Sufism of sobriety' and that, according to Ibn 'Aṭā' Allāh, was specially appreciated by the early Shādhilī masters.⁵¹

All the more interestingly, al-Qushayrī evokes the concerned posture in connection with some of the greatest saintly figures in Sufi imagery. In one of these two anecdotes, he attributes al-Junayd al-Baghdādī the description of "a group of people with their heads on their knees, engrossed in contemplation" in the Shuniziyya Mosque at Baghdad.⁵² In the other anecdote, it is even the 'legendary' Prophet al-Khādir that evokes a meeting with an anonymous saint practicing this posture in Medina and being constantly in God's presence.⁵³

⁵⁰ See Knysh (2000: 71).

⁵¹ See in particular Ibn 'Aṭā' Allāh (1999a: 76).

⁵² See al-Qushayri (2007: 397).

⁵³ See al-Qushayri (2007: 374). On this crucial figure in Islamic mysticism, see Wensinck, *al-Khādir/al-Khiḍr*. For interpretations of al-Khādir/Khiḍr as a Muslim 'avatar' of the Jewish Prophet Elijah, see in particular Meri (1999).

3.4.3 *The association with dhikr*

Last but definitely not least, the association between the ‘head between knees’ and the evocation of the Divine Name which characterized some Jewish mystical traditions (see above) is also found in Islamic Sufi traditions, as exemplified by the aforementioned description of a dhikr ritual of the Shādhiliyya in the *Miftāḥ al-falāḥ* (see above par. 3.2).

4. *The ‘head between knees’ in Jewish and Muslim Egyptian Sufi circles: Parallelism or interaction?*

If it seems now clearly established that the ‘head between knees’ practice was present in both Jewish and Islamic Sufi environments in Late Ayyubid and Early Mamluk Egypt, it would however be too daring, in the present state of this research, to speculate on the possible meaning of this ‘simultaneous’ presence.

In particular, no clear indication has been found, until now, on whether this was simply the effect of ‘parallel’ historical developments in the respective traditions or if both groups were somehow mutually influencing in keeping on such practice.

In this respect, a specific difficulty is to be remarked concerning Islamic Sufi literature. In fact, whereas Jewish sources provide some explicit mentions of contacts with Muslim Sufis, and further evidence in this sense is found in some of the Cairo Genizah documents,⁵⁴ Muslim Sufis are apparently silent about Jewish Sufis.

As a general rule, mentions of interactions with Jews in Islamic Sufi literature are mostly apologetic and stereotyped anecdotes on Jews converting to Islam following a miracle and/or an extraordinary display of generosity by a certain *shaykh*.⁵⁵

In this framework, however, it is worth noting that a partly different attitude is found precisely in the Shādhiliyya, at least according to Ibn ‘Aṭā’ Allāh. Although the latter often resorts to traditional polemic arguments against Judaism and Jews, he also reports an anecdote on the eponymous master al-Shādhilī and a Jewish ophthalmologist (*yahūdī kaḥḥāl*) which seemingly has no apologetic meaning at all. In this story, al-Shādhilī is attributed a confident and respectful attitude towards the Jewish doctor: the *shaykh* asks the *kaḥḥāl* to heal “someone who was with him” (i.e., probably, one of his disciples), and goes so far as to generously support the doctor in solving a ‘bureaucratic’ problem with the Mamluk medical administration. Albeit all this might be in line with the common ‘format’ of conversion stories, the outcome of this story is however totally

⁵⁴ See, in particular, Fenton (1986); Zsom (2015).

⁵⁵ For narrative patterns of conversion stories, see in particular Geoffroy (1995:70 and *passim*). On the issue of Sufi attitudes towards Jews and Christians, see Herrera (2015); Scattolin (2005); El-Leiythi (2006).

unexpected: the Jewish doctor shows his gratitude and admiration for the Muslim shaykh's generosity, but no mention is made of any conversion.⁵⁶

If this would be, of course, too little evidence for attributing Ibn 'Aṭā' Allāh a special degree of 'interreligious openness' that would sound quite anachronistic, the importance of such anecdote in terms of interreligious contact situations should however not be overlooked (as first pointed out in Fenton 2006: 124).

In a similar vein, it is also worth noting that, as Dora Zsom (2013) convincingly argued, Jewish influence might be seen behind a typical Shādhili practice: the *ḥizb al-dā'ira* (lit. "The Litany of the Circle"), combining "a magical invocation and the figurative representation of a circle" (Zsom 2013: 275). This was traditionally attributed to the eponymous master al-Shādhilī, and it is seemingly to be connected with Midrashic stories about Moses fighting against death.

5. Conclusion

The elements provided in the present paper show that the 'head between knees' practice had an important 'history' in Jewish and Islamic traditions as well and that it was present in both Muslim and Jewish Sufi circles in the specific context of Late Ayyubid and Early Mamluk Egypt.

In particular, this practice seems to have been specially relevant in the tradition of the Shādhiliyya, an Islamic Sufi group whose early masters apparently had a certain degree of interaction with some Jewish environments (although no mention of Jewish *Sufis* has been found in Shādhili sources until now).

If these scattered remarks do not provide conclusive evidence of direct interaction between the Shādhiliyya or other Muslim Sufis and Jewish Sufis in Mamluk times, they however indicate that further research in this direction might greatly contribute to better understanding Jewish-Muslim relationships in Medieval Egyptian society.

For the time being, I do hope that the present paper has provided some convincing arguments in favor of the readings *tazyīq* and *zayyaqa* in the relevant passages of the *Riḥlat Ibn Baṭṭūta*, and that it has also shown how relevant this seemingly hairsplitting issue of textual criticism might be for both social and religious history of Medieval Egypt.

⁵⁶ Ibn 'Aṭā' Allāh, *Laṭā'if al-minan*, 178. For an extended commentary on this story, see Cecere (2013a: 5-7).

References

Primary Sources

(a). Editions and Translations of the *Rihlat Ibn Baṭṭūta*:

- Ibn Baṭṭūta. 1987a. *Rihlat Ibn Baṭṭūta al-musammā Tuhfat al-nuzzār fi ḡarā'ib al-amṣār*, ed. by Ṭalāl Ḥarb. Beirut: Dār al-kutub al-'ilmiyya, s.d. [1987].
- Ibn Baṭṭūta. 1987b. *Rihlat Ibn Baṭṭūta: Tuhfat al-nuzzār fi ḡharā'ib al-amṣār wa-'ajā'ib al-asfār*, ed. by *shaykh* Muḥammad 'Abd al-Mun'im al-'Aryān and *ustādh* Muṣṭafā al-Qaṣṣās. Beirut: Dār Ihyā' al-'Ulūm.
- Defrémery, Charles, and Beniamino Raffaello Sanguinetti. 1853. *Voyages d'Ibn Batoutah. Texte arabe, accompagné d'une traduction par C. Defrémery et le Dr. B. R. Sanguinetti*, vol. I. Paris: Société Asiatique.
- Gibb, Hamilton A.R. 1958. *The Travels of Ibn Baṭṭūta A.D. 1325-1354. Translated with Revisions and Notes from the Arabic Text edited by C. Defrémery and B. R. Sanguinetti by H.A.R. Gibb*, vol. 1. London: Hakluyt Society.
- Lee, Samuel. 1829. *The Travels of Ibn Baṭṭūta: Translated from the Abridged Arabic Copies Preserved in the Public Library of Cambridge. With Notes, Illustrative of the History, Geography, Botany, Antiquities &c. Occurring Throughout the Work, by Rev. Samuel Lee*. London: Oriental Translation Committee.
- Moura, José de Santo Antonio. 1840. *Viagens extensas e dilatadas do celebre Arabe Abu-Abdallah, mais conhecido pelo nome de Ben-Batuta. Traduzidas por José de Santo Antonio Moura*, vol. I. Lisbon: Typografia da Academia.
- Tresso, Claudia M. 2008. *Ibn Battuta. I viaggi*. Turin: Einaudi.

(b). Other Primary Sources:

- Ibn 'Atā' Allāh, al-Sakandarī (= al-Iskandarī). 1999a. *Laṭā'if al-minan*, ed. by 'Abd al-Ḥalīm Maḥmūd. Cairo: Dār al-Ma'ārif, 2nd ed..
- Ibn 'Atā' Allāh, al-Sakandarī (= al-Iskandarī). 1999b. *Miftāh al-falāh wa-Miṣbāh al-arwāh fi dhikr Allāhi al-karīm al-fattāh*. Cairo: al-Maktaba al-Azhariyya lil-Turāth, s.d.
- Ibn Ḥajar al-'Asqalānī. 1929-1930. *Al-Durar al-kāmina fi a'yān al-mi'a al-tāmina*. Heyderabad, 1348 AH [=1929-1930].
- Ibn Manzūr, Muḥammad Ibn Mukarram. 1883-1891. *Lisān al-'arab*. Bulāq (Cairo): al-Ṭabā'a al-kubrā al-miṣriyya.
- Ibn al-Mulaqqin, Sirāj al-Dīn Abū Ḥafṣ. 1986. *Ṭabaqāt al-awliyā'*, ed. by Nūr al-Dīn Shurayba. Beyrouth: Dār al-Ma'rifa.
- Ibn al-Ṣabbāgh, Muḥammad Ibn Abī l-Qāsim al-Ḥimyārī. 1887. *Durrat al-asnār wa-tuhfat al-abrār*. Tunis: al-Maṭba'ah al-Tūnisīyah al-Rasmīyah.
- al-Qushayrī, Abū l-Qāsim, 2007. *Al-Qushayrī's Epistle on Sufism. Abū l-Qāsim al-Qushayrī. Al-risāla al-qushayriyya fi 'ilm al-taṣawwuf*, trans. by Professor Alexander D. Knysh, rev. by Dr. Muḥammad Eissa. Reading (UK): Garnet.

Secondary Sources

- Bannerth, Ernst. 1974. "Dhikr et Khalwa d'après Ibn 'Ata Allah." *MIDEO* 12: 65-90.

- Bédier, Joseph. 1970. *La tradition manuscrite du Lai de l'ombre. Réflexions sur l'art d'éditer les anciens textes*. Paris: Librairie Honoré Champion.
- al-Bustānī, Būtrus. 1987 [1870]. *Kitāb muḥīṭ al-muḥīṭ*. Beirut: Maktabat Lubnān.
- Cecere, Giuseppe. 2013a. "Se faire nourrir par les mécréants? Soufisme et contact interreligieux dans les *Latā'if al-minan* d'Ibn 'Aṭā' Allāh al-Iskandarī." In *Les mystiques juives, chrétiennes et musulmanes dans l'Égypte médiévale. Interculturalités et contextes historiques*, ed. by Giuseppe Cecere, Mireille Loubet and Samuela Pagani, 189-207. Cairo: Institut Français d'Archéologie Orientale.
- Cecere, Giuseppe. 2013b. "Le charme discret de la Shādhiliyya. Ou l'insertion sociale d'Ibn 'Aṭā' Allāh al-Iskandarī." In *Les mystiques juives, chrétiennes et musulmanes dans l'Égypte médiévale. Interculturalités et contextes historiques*, ed. by Giuseppe Cecere, Mireille Loubet and Samuela Pagani, 63-93. Cairo: Institut Français d'Archéologie Orientale.
- Cecere, Giuseppe. Forthcoming. "From Ethiopian Slave to Alexandrian Sufi Master: Shaykh Yāqūt al-Ḥabashī in Mamluk and Ottoman Sources." *North Eastern African Review* (special issue directed by Julien Loiseau).
- Cherbonneau, Auguste. 1852. "Voyage du cheikh Ibn-Batoutah à travers l'Afrique Septentrionale et l'Égypte au commencement du XIV^e siècle. Tiré de l'original arabe, traduit et accompagné de notes par M. Cherbonneau, professeur d'arabe à la chaire de Constantine." *Nouvelles Annales des voyages, de la géographie et de l'histoire* 133 (1): 129-161.
- Cornell, Vincent. 1998. *Realm of the Saint: Power and Authority in Moroccan Sufism*. Austin: University of Texas Press.
- de Slane, William. 1843. *Voyage au Soudan. Par Ibn Batouta, traduit sur les manuscrits de la Bibliothèque du roi par M. le baron Mack Guckin de Slane*. *Journal Asiatique* 1: 181-240.
- de Slane, William. 1883-1895. *Bibliothèque Nationale // Département des Manuscrits // Catalogue des manuscrits arabes par M. le Baron de Slane, Membre de l'Institut*. Paris: Imprimerie Nationale.
- Dozy, Rheinart. 1845. *Dictionnaire détaillé des noms des vêtements chez les Arabes*. Amsterdam: Jean Müller.
- Dozy, Rheinart. 1881. *Supplément aux dictionnaires arabes*. Leiden: Brill.
- Dunn, Ross E. 1986. *The Adventures of Ibn Battuta: A Muslim Traveler of the 14th Century*. Berkeley: University of California Press.
- El-Leithy, Tamer. 2006. "Sufis, Copts and the Politics of Piety: Moral regulation in Fourteenth-Century Upper Egypt." In *Le développement du soufisme en Égypte à l'époque mamelouke*, ed. by Richard McGregor and Adam Sabra, 75-119. Cairo: Institut Français d'Archéologie Orientale.
- Fenton, Paul. 1981. *The Treatise of the Pool. Al-Maqala al-hawdiyya by Obadyah b. Abraham b. Moses Maimonides*. London: Octagon.
- Fenton, Paul B., 1986. "A Pietist Letter from the Genizah." *Hebrew Annual Review* 9: 159-167.
- Fenton Paul B., 1987. *Deux traités de mystique juive: 'Obadyah Maïmonide, Le Traité du Puits et David Maïmonide, le Guide du Détachement*. Lagrasse: Verdier.
- Fenton, Paul B., 1990. "A Judeo-Arabic Commentary on the Ḥaftārōt by Ḥanan'el b. Shemu'el, Abraham Maimonides' Father-in-Law." *Maimonidean Studies* 1: 27-56.
- Fenton, Paul B., 1991. "En Marge du *Kitāb Kifāyat al-Ābidīn* de Rabbi Abraham ben Moïse Maïmonide." *Revue des Études Juives* 150: 385-405.

- Fenton, Paul B., 1992. "La 'tête entre les genoux': contribution à l'étude d'une posture méditative dans la mystique juive et islamique." *Revue d'histoire et de philosophie religieuses* 72: 413-426.
- Fenton, Paul B., 1994. "hanahat ha-ro'sh bayn ha-birkayîm." *Daat* 32: 19-29.
- Fenton, Paul B., 1998. "Abraham Maimonides (1187-1237): Founding a Mystical Dynasty." In *Jewish Mystical Leaders and Leadership in the 13th Century*, ed. by Moshe Idel and Mortimer Ostow, 127-154. Northvale: Jason Aronson.
- Fenton, Paul B., 2003. "Judaism and Sufism." In *The Cambridge Companion to Medieval Jewish Philosophy*, ed. by Daniel H. Frank and Oliver Leaman, 201-217. Cambridge: Cambridge UP.
- Fenton, Paul B., 2006. "Juifs et soufis en Égypte mamelouke." In *Le développement du soufisme en Égypte à l'époque mamelouke*, ed. by Richard McGregor and Adam Sabra, 121-135. Cairo: Institut Français d'Archéologie Orientale.
- Fenton, Paul B., 2013. "La pratique de la retraite spirituelle (*khalwa*) chez les judéo-soufis d'Égypte." In *Les mystiques juives, chrétiennes et musulmanes dans l'Égypte médiévale. Interculturalités et contextes historiques*, ed. by Giuseppe Cecere, Mireille Loubet and Samuela Pagani, 211-252. Cairo: Institut Français d'Archéologie Orientale.
- Geoffroy, Éric. 1995. *Le soufisme en Égypte et en Syrie sous les derniers Mamelouks et les premiers Ottomans. Orientations spirituelles et enjeux culturels*. Damascus: IFEAD.
- Geoffroy, Éric. 2002. "Les milieux de la mystique musulmane à Alexandrie aux XIII^e et XIV^e siècles." In *Alexandrie médiévale 2*, ed. by Christian Décobert, 169-179. Cairo: Institut Français d'Archéologie Orientale.
- Geoffroy, Éric (ed.). 2005. *Une voie soufie dans le monde: la Shâdhiliyya*. Paris: Maisonneuve & Larose.
- Herrera, Ephraïm. 2015. *Les Maîtres Soufis et les Gens du Livre*. Paris: Éditions de Paris.
- Hinds, Martin and El-Said Badawi, 1986. *A Dictionary of Egyptian Arabic. Arabic - English*, Beirut: Librairie du Liban.
- Hofer, Nathan. 2013. "Mythical Identity Construction in Medieval Egypt. Ibn 'Atâ' Allâh al-Iskandari and Avraham Maimonides." In *Les mystiques juives, chrétiennes et musulmanes dans l'Égypte médiévale. Interculturalités et contextes historiques*, ed. by Giuseppe Cecere, Mireille Loubet and Samuela Pagani, 393-422. Cairo: Institut Français d'Archéologie Orientale.
- Hofer, Nathan. 2015. *The Popularisation of Sufism in Ayyubid and Mamluk Egypt, 1173-1325*. Edinburgh: Edinburgh UP.
- Kazimirski, Albert. 1860. *Dictionnaire arabe-français, contenant toutes les racines de la langue arabe, leurs dérivés, tant dans l'idiome vulgaire que dans l'idiome littéral, ainsi que les dialectes d'Alger et de Maroc*, par A. de Bibertein Kazimirski. Paris: Maisonneuve et Cie, 2 vols.
- Knysh, Alexander. 2000. *Islamic Mysticism: A Short History*. Leiden: Brill.
- Lane, Edward William. 1863. *Arabic-English Lexicon*. London: Williams and Norgate.
- Loubet, Mireille. 2000. "Une mystique particulière. Le piétisme juif de type soufi dans l'Égypte médiévale." *Bulletin du Centre de recherche français à Jérusalem* 7: 11-16.
- Loubet, Mireille. 2006. "Le courant piétiste dans l'Égypte médiévale: une dimension universelle par-delà des particularités." *Annales Islamologiques* 40: 189-204.
- Meri, Josef. 1999. "Re-appropriating Sacred Space: Medieval Jews and Muslims Seeking Elijah and al-Khâdir." *Medieval Encounters* 5 (3): 237-264.
- Nwyia, Paul. 1972. *Ibn 'Atâ' Allâh (m. 709/1309) et la naissance de la confrérie šâdhilite*. Beirut: Dar al-Machreq.

- Papas, Alexandre. 2015. "Vagrancy and Pilgrimage According to the Sufi Qalandari Path: The Illusions of Anti-structure." In *Devotional Islam in Contemporary South Asia. Shrines, Journeys and Wanderers*, ed. by Micheil Boivin and Rémy Delage, 15-30. London: Routledge.
- Russ-Fishbane, Elisha. 2013. "Physical Embodiment and Spiritual Rapture in Thirteenth Century Sufi Mysticism." In *Les mystiques juives, chrétiennes et musulmanes dans l'Égypte médiévale. Interculturalités et contextes historiques*, ed. by Giuseppe Cecere, Mireille Loubet and Samuela Pagani, 305-332. Cairo: Institut Français d'Archéologie Orientale.
- Scattolin, Giuseppe. 2005. "Soufisme et loi dans l'islam: un texte de Ibn 'Arabî sur les sujets protégés (*ahl al-dhimma*)." In *L'orient chrétien dans l'empire musulman. Hommage au professeur Gérard Troupeau suite au colloque organisé les 15 et 16 octobre 2004*, ed. by Geneviève Gobillot and Marie-Thérèse Urvoy, 199-235. Paris: Éditions de Paris.
- Svirî, Sara. 2012. "Sufism: Reconsidering Terms, Definitions and Processes in the Formative Period of Islamic Mysticism." In *Les maîtres soufis et leur disciples: iii-v siècle de l'hégire (ix-xi s.). Enseignement, formation et transmission*, ed. by Geneviève Gobillot and Jean-Jacques Thibon, 17-34. Beirut: Institut Français du Proche-Orient.
- Timpanaro, Sebastiano and Glenn W. Most. 2005. *The Genesis of Lachmann's Method*. Chicago: The University of Chicago Press.
- Wensinck, A.J. "al-Khāḍir (al-Khiḍr)." In *Encyclopaedia of Islam, Second Edition*, ed. by Peri Bearman, Thierry Bianquis, Clifford Edmund Bosworth, Emeri Van Donzel and Wolfhart P. Heinrichs. Brill Online, 2016: <http://referenceworks.brillonline-com/entries/encyclopaedia-of-islam-2/al-khadir-al-khidr-COM_0483> (05/2016).
- Yazici, Tahsin. "Kalandariyya." In *Encyclopaedia of Islam, Second Edition*, ed. by Peri Bearman, Thierry Bianquis, Clifford Edmund Bosworth, Emeri Van Donzel and Wolfhart P. Heinrichs. Brill Online, 2016: <http://referenceworks.brillonline-com/entries/encyclopaedia-of-islam-2/kalandariyya-COM_0422> (05/2016).
- Zsom, Dora. 2013. "Defying Death by Magic: The Circle of al-Shādhilī (*dhā'irat al-Shādhilī*)." In *Les mystiques juives, chrétiennes et musulmanes dans l'Égypte médiévale. Interculturalités et contextes historiques*, ed. by Giuseppe Cecere, Mireille Loubet and Samuela Pagani, 275-302. Cairo: Institut Français d'Archéologie Orientale.
- Zsom, Dora. 2015. "Sufi Stories from the Cairo Genizah." *The Arabist: Budapest Studies in Arabic* 36: 89-104.

Terminologia e corpora a supporto della didattica della lingua cinese in ambito specialistico

Serena Zuccheri

Università di Bologna Alma Mater Studiorum (<serena.zuccheri@unibo.it>)

Abstract:

The aim of this paper is to present a research project on Chinese teaching. The paper focuses on the training of professional translators and interpreters in highly specialized fields. It also meets specific requirements set both by Chinese patients living in Italy and Italian health care providers. Following a brief introduction outlining the reasons why we chose the medical field, the paper will discuss (a) the methodological criteria adopted for the construction of Chinese-Italian ad hoc corpora in the medical subfields chosen for the project (pregnancy, childbirth and puerperium); (b) the creation of bilingual terminological records for teaching purposes; and (c) the production of different kinds of classroom exercises and activities and their validation. Finally, the paper will present some considerations for the future development of the project itself.

Keywords: Chinese, Corpus-Based Terminology, Languages for Special Purposes, Medical Translation

1. *Introduzione*

Il progetto, presentato in questo articolo, nasce nell'ambito della didattica del cinese come lingua straniera finalizzata alla formazione di traduttori e interpreti professionisti in grado di lavorare in contesti altamente specialistici quali quello medico, e, contemporaneamente, per venire incontro a precise esigenze e necessità avanzate dai pazienti di nazionalità cinese residenti nel nostro paese e dalle strutture sanitarie italiane.

In base ai dati forniti dal Ministero dell'Interno, al 1° gennaio 2014 sono regolarmente presenti in Italia 3.874.726 cittadini non comunitari e Marocco, Albania, Cina (RPC), Ucraina e Filippine figurano come i paesi di cittadinanza più rappresentati, arrivando a costituire il 45,1% del totale dei cittadini non comunitari. In una delle ultime indagini campionarie sulla *Condizione e integrazione sociale dei cittadini stranieri* condotta dall'Istat tra il 2011 e il 2012 sono emerse informazioni rilevanti sulle differenze di salute e

di accesso al Servizio Sanitario Nazionale (SSN) tra la popolazione straniera e quella italiana.¹ Se da un lato l'indagine rivela che i cittadini stranieri godono in generale di migliori condizioni di salute rispetto a quelli italiani, dall'altro mette in luce le difficoltà di accessibilità ai servizi sanitari dovute principalmente a problemi di natura linguistica e burocratica incontrate in particolare da parte di cittadini stranieri provenienti dalla Cina. Nel tentativo di fronteggiare problematicità di questo tipo, il Servizio Sanitario Nazionale ricorre spesso all'aiuto di mediatori linguistico-culturali per garantire ai pazienti cinesi un supporto e un servizio adeguato.

I dati raccolti dal Ministero dell'Interno sono in parte confermati anche dai dati pubblicati nel 2014 nel report *I cittadini immigrati nella provincia di Forlì-Cesena*,² basati su una ricerca realizzata nell'ambito del progetto 'Attività di supporto all'osservatorio del welfare locale' su incarico della provincia di Forlì-Cesena in collaborazione con il Polo Didattico di Forlì. In base ai dati presentati nella ricerca, nel 2013 i pazienti provenienti da 'paesi a forte pressione migratoria'³ registrati all'Anagrafe Sanitaria, dunque con un pediatra e un medico di base, sono 19.483 a Cesena e 18.400 a Forlì, arrivando a rappresentare l'85% dei residenti stranieri.

Per quanto riguarda i 'paesi di cittadinanza', il 60% dei pazienti proviene dall'Albania (19%), Marocco e Romania (14%), Bulgaria (8%) e Cina (RPC) (5%).

Tabella 1. Paesi di cittadinanza presenti nella provincia di Forlì-Cesena nel 2013.

<i>Paesi di cittadinanza</i>	<i>%</i>
Albania	19%
Marocco	14%
Romania	14%
Bulgaria	8%
Cina (RPC)	5%

Tabella riadattata sulla base dei dati forniti dal report *I cittadini immigrati nella provincia di Forlì-Cesena*

¹ Cfr. <www.istat.it/it/archivio/10825> (05/2016).

² I dati sono consultabili online alla pagina <http://servizi-uffici.provincia.fc.it/en/c/document_library/get_file?uuid=825cf6e6-eca3-48f8-ab06-0c606fa7d3db&groupId=553789> (05/2016). I dati presentati si riferiscono al 31/12/2012 non essendo ancora disponibili per tutte le banche dati sanitarie i dati riferiti al 31/12/2013. In particolare si vedano il capitolo 3 e le relative appendici.

³ Come indicato dal report i 'paesi a forte pressione migratoria' sono: Africa, Africa orientale, Africa occidentale, Africa centrale e Africa meridionale, Asia occidentale (eccetto Israele), Asia centrale e meridionale, Asia occidentale (eccetto Giappone e Corea del Sud), America centrale e meridionale, Europa centrale e orientale (Repubblica Ceca, Slovacchia, Estonia, Latvia, Lituania, Polonia, Slovenia, Ungheria, Cipro, Malta, Bulgaria e Romania).

Nello specifico, nel 2012 i ricoveri ordinari a Forlì sono stati 1.795; nel 54% dei casi i pazienti ricoverati erano donne e il maggior tasso di ricovero era dovuto a motivi connessi alla gravidanza, in particolare al parto (50% dei casi; 30% donne straniere). Tassi elevati di ricovero si sono registrati anche nei bambini tra gli 0-4 anni.

Nei paesi anglofoni, così come in molti altri paesi dell'Europa settentrionale, l'uso dell'interpretariato nelle strutture sanitarie pubbliche è un servizio ampiamente consolidato in cui gli interpreti/traduttori ricoprono un ruolo fondamentale. Anche in Italia si sta tentando, seppur con una certa fatica, di fornire un servizio appropriato che sia realmente di supporto ai residenti stranieri, a prescindere da una condizione di illegalità o meno della loro presenza sul territorio italiano. Niemants e Castagnoli (in stampa) hanno affermato tuttavia che

[...] Les institutions publiques italiennes en sont à un stade décisif dans l'évolution del l'accès linguistique, où de projets de médiations professionnelle vont de pair avec le recours à la médiation naturelle ou ad hoc qui, *faux de mieux* [corsivo mio] est demandée aux personnes de la famille, voire même à des enfants.

(Niemants e Castagnoli, in stampa)

A tal riguardo, lo studio condotto dal 1996 al 1998 da Baker *et al.* (1998) sull'uso degli interpreti nei servizi e nelle strutture sanitarie pubbliche in California è di notevole interesse. Le informazioni raccolte durante la ricerca hanno dimostrato che l'88% degli interpreti contattati a svolgere un servizio di interpretariato non aveva ricevuto nessuna formazione professionale in tal senso, trattandosi per lo più di infermieri o di medici operativi nelle strutture sanitarie in cui è stato condotto lo studio o di familiari e amici dei pazienti in cura.

Analogamente, nel tentare di interagire in modo adeguato con i pazienti stranieri, nel 2005 l'AUSL locale e di riferimento per la città di Forlì, ha provato a fornire un servizio di interpretariato e di mediazione culturale chiamando all'occorrenza mediatori che, tuttavia, anche in questo caso, non erano interpreti professionisti, ma membri appartenenti alla stessa comunità straniera o parenti stretti dei pazienti in cura. Per far sì che il servizio di interpretariato fosse attivo 24/7, nel 2013 l'AUSL ha lanciato un progetto sperimentale di interpretariato telefonico della durata di un anno che, purtroppo, per ragioni logistiche ed economiche non è stato ulteriormente sviluppato (Niemants e Castagnoli, in stampa). Le origini del servizio di interpretariato telefonico (*Telephone Interpreting Service*) risalgono al 1973. Il primo servizio di interpretariato telefonico fu ideato dal Dipartimento per l'immigrazione australiano, il servizio è stato poi adottato da un numero non indifferente di istituzioni pubbliche europee. Tra gli anni Ottanta e Novanta l'uso dell'interpretariato telefonico è cresciuto notevolmente anche all'interno degli ospedali e questo

grazie soprattutto ai cambiamenti radicali avvenuti nel mondo della telefonia globale (Angelelli 2004; Ozolins 2011). Sebbene uno dei principali usi di un servizio come questo sia quello di implementare e complementare i diversi tipi di interpretariato in presenza, il campo dell'interpretariato telefonico rimane ancora empiricamente inesplorato. A partire da alcuni studi in cui sono stati dimostrati i vantaggi e gli svantaggi del servizio rispetto ad altri tipi di interpretariato, Niemants e Castagnoli hanno focalizzato la loro attenzione sull'analisi dei dati e delle informazioni ottenute durante l'interpretariato telefonico fornito in via sperimentale dall'AUSL di zona. Non è intenzione di chi scrive presentare in questa sede le possibilità offerte dall'interpretariato telefonico, per cui si rimanda allo studio condotto da Niemants e Castagnoli, tuttavia verranno presi in considerazione alcuni dati emersi dalla ricerca che, come si vedrà più avanti, serviranno a chiarire ulteriormente il motivo per cui è stato scelto l'ambito medico per questo progetto.⁴

Nonostante i residenti cinesi nella zona rappresentino solo il 5% della popolazione (vedi Tabella 1), quello che è emerso chiaramente dalle registrazioni telefoniche è che la maggior parte delle telefonate per cui è stato richiesto un servizio di interpretariato sono state fatte da medici che avevano in cura pazienti di nazionalità cinese. Dato che per motivi legali le conversazioni sono state registrate, dietro consenso della AUSL abbiamo avuto la possibilità di ascoltarne diverse. I dati ottenuti hanno rilevato che un numero cospicuo di telefonate proveniva dai reparti di pediatria e di ginecologia e ostetricia dell'ospedale di zona e dal centro vaccinazioni della AUSL locale; argomenti delle conversazioni concernevano perlopiù il parto, il post-partum, prime visite

⁴ Per quanto riguarda i vantaggi e gli svantaggi connessi all'interpretariato telefonico, i problemi riscontrati durante le telefonate sono stati di tipo tecnico (qualità audio, qualità voce e mal funzionamento della linea), pratico e finanziario. Per gli ostacoli di tipo pratico, vale la pena sottolineare il limite che un interpretariato non in presenza può generare. Se un medico, ad esempio, avesse bisogno di mostrare fisicamente ad un interprete come effettuare un'iniezione affinché l'interprete stesso possa comunicare le giuste informazioni al paziente, sarebbe complicato farlo solo attraverso una telefonata. Come detto in precedenza, la AUSL poi non è riuscita per questioni logistiche e finanziarie a portare avanti il progetto. Così, mentre in Australia, Stati Uniti e Nord-Europa la riduzione dei costi telefonici ha reso possibile l'adozione dell'interpretariato telefonico all'interno di istituzioni pubbliche, lo stesso non si può certo dire per le strutture pubbliche italiane, ancora costrette ad affrontare seri problemi economici per sopravvivere. D'altro canto, se è possibile identificare gli svantaggi e i limiti di un interpretariato di questo tipo, altrettanto facile è riconoscerne i benefici. Per questioni legali le telefonate sono state registrate. Per ogni telefonata effettuata, ai medici è stato richiesto di fornire le proprie generalità e di dichiarare la struttura di appartenenza. In questo modo l'AUSL ha avuto anche la possibilità di monitorare il comportamento etico-professionale dei suoi dipendenti. Questo è valso anche per gli interpreti, con la differenza che per loro non era obbligatorio presentarsi, ma alla fine dell'interpretariato erano tenuti a richiedere una valutazione (da 1 a 10) del servizio da loro svolto.

pediatriche e vaccinazioni neonatali; inoltre gli interpreti erano di nazionalità cinese con un'ottima padronanza della lingua italiana.⁵

Confrontando i dati statici del report provinciale con quelli ottenuti dall'ascolto delle registrazioni telefoniche si è notato, ad esempio, che sebbene i cinesi residenti in zona rappresentino solo il 5% della popolazione straniera, l'interpretariato telefonico dall'italiano in cinese e viceversa durante l'anno è stato quantitativamente consistente e più richiesto rispetto ad altre lingue; inoltre gli argomenti principali delle conversazioni combaciavano con le tematiche evidenziate dal report. Quello che può apparire singolare è che gli interpreti fossero unicamente cinesi e che per casi di questo tipo non fosse stato richiesto direttamente al Dipartimento di Interpretazione e Traduzione (DIT) un qualche tipo di supporto. Tale singolarità può essere spiegata se si pensa che il cinese è stato introdotto all'interno dell'offerta formativa del corso di laurea triennale in Mediazione Linguistica e Interculturale solo recentemente: nel 2005 come terza lingua opzionale, e soltanto nel 2011 come seconda lingua con percorso curricolare completo. Di conseguenza solo negli ultimi cinque anni è stato possibile avviare un progetto didattico mirato alla formazione di giovani mediatori culturali specializzati non solo nella lingua e cultura cinese ma anche nell'ambito medico.

In particolare, questo progetto si inserisce in una tradizione consolidata presso il Dipartimento di Interpretazione e Traduzione dell'Università di Bologna (sede di Forlì), in cui l'insegnamento delle lingue storicamente a curricolo pieno (inglese, francese, tedesco, spagnolo, russo) è strettamente interconnesso con l'insegnamento terminologico (e terminografico), grazie alla creazione e all'istituzione nel 1996 del Laboratorio di Terminologia (LabTerm). Come è possibile leggere sulla *home page* del laboratorio,⁶ l'obiettivo principale della struttura è la formazione di traduttori specializzati in ambiti altamente professionali e lavorativi. Il lavoro svolto finora dal LabTerm non si è focalizzato unicamente su 'l'invenzione' di una nuova teoria terminologica, ma sulla

[...] stretta interconnessione tra teoria e pratica, e il tentativo costante di mediare tra differenti esigenze (che siano aziendali o didattiche o anche teoriche) con un'apertura non pregiudiziale non solo verso altre discipline - quali la linguistica teorica, testuale e dei corpora, la teoria dell'interpretazione e la teoria della traduzione - ma anche verso i diversi approcci della teoria terminologica, come ad esempio quello socioterminologico e sociocognitivo.

(Bertaccini, Castagnoli e La Forgia 2010: 8)

⁵ Le registrazioni che si ha avuto modo di ascoltare sono state scelte su un campione di 148 telefonate effettuate dal 09/02/2013 al 26/11/2013. La durata minima delle telefonate va dai 0,50 secondi (telefonate che sono state scartate perché troppo brevi) ai 25 minuti. Su 148 telefonate effettuate, 96 hanno richiesto un interpretariato dall'italiano al cinese e viceversa.

⁶ Cfr. <www.terminologia.it/?lang=it> (05/2016).

Ritenendo dunque fondamentale la stretta correlazione tra attività didattica e le possibili collaborazioni con diverse realtà lavorative, il laboratorio si è avvalso, fin dalla sua fondazione, del contributo dei docenti e degli studenti del Dipartimento di Interpretazione e Traduzione (DIT), promuovendo l'elaborazione di tesi incentrate sulla creazione di glossari e banche dati terminologici che, come anticipato, ad oggi erano limitati unicamente alla lingue europee. Data la recente introduzione del cinese come lingua straniera nei corsi di laurea triennale proposti dal Dipartimento, scopo di questo contributo è presentare un progetto che, da un lato, colmi questa lacuna e, dall'altro, punti a formare traduttori e interpreti in ambito medico, usufruendo del legame piuttosto solido che il Dipartimento ha stabilito con la AUSL regionale di riferimento, e di cui sono testimonianza, fra gli altri, i lavori della Niemants (2013a, 2013b) e del già citato Niemants e Castagnoli (in stampa).

2. *Il progetto: destinatari, metodologia e materiali prodotti*

La possibilità di avviare un progetto scientifico in supporto costante alle strutture sanitarie locali e volto alla specializzazione degli studenti del DIT che hanno scelto il cinese come materia curriculare, si è concretizzata a partire dal 2013, quando sono state gettate le basi per un studio che combinasse terminologia, pratica terminografica e studio della lingua cinese partendo da quanto metodologicamente il Laboratorio di Terminologia aveva prodotto fin dalla sua creazione. Alla luce di quanto mostrato finora, i destinatari scelti per il progetto sono, per ovvie ragioni di carattere sociale, le strutture sanitarie pubbliche situate nella regione Emilia Romagna, i pazienti cinesi e gli studenti iscritti al terzo anno della laurea triennale in Mediazione Linguistica e Interculturale del Dipartimento di Interpretazione e Traduzione dell'Università di Bologna, con capacità lessicali e sintattiche maturate nei primi due anni di corso dopo aver esaurito il lessico e la grammatica base, studiati in manuali quali Abbiati e Zhang (2010) o Masini *et al.* (2010), corrispondenti al livello 4 del nuovo HSK (*Hanyu shuiping kaoshi* 汉语水平考试),⁷ certificazione di competenza linguistica del Ministero Cinese dell'Istruzione. Sulla base dei dati prodotti sia dal Ministero della Sanità, sia da quelli evidenziati nel report provinciale, e considerando che materiale didattico volto ad una specializzazione sulla traduzione e l'interpretazione sia attiva che passiva del cinese in ambito medico sembra essere del tutto assente, materia su cui si focalizza il progetto è dunque la terminologia medica utilizzata inizialmente in sotto-domini quali la ginecologia e l'ostetricia e, in un secondo momento, la pediatria.⁸

⁷ Approssimativamente il livello 4 del nuovo HSK corrisponde al livello B2 del *Quadro Comune Europeo di Riferimento per la conoscenza delle lingue* (QCER).

⁸ Ad oggi esistono alcuni manuali e dizionari di cinese specialistico, come *Cinese & affari* di Leonesi (2011), *Il cinese dei giornali* di De Troia *et al.* (2013) o *Il cinese tecnico-*

La terminologia è una disciplina che studia i lessici specialistici per facilitare e promuovere lo scambio di informazioni negli ambiti tecnico-scientifici. Come sostenuto da Sager (1990) e Rey (1995) la pratica terminografica o terminografia si basa su una prospettiva onomasiologica, ossia consiste nell'associare un concetto a un termine e non il contrario.⁹ In quest'ottica, l'obiettivo che la terminologia si propone è quello di comprendere il contenuto dei concetti analizzando il significato di norma attribuito da una determinata comunità a un termine, così come esso viene rappresentato nei testi della comunità in questione:

Knowledge structures are not absolute entities but reflect the current state of knowledge of an individual or a group of specialists. In their effort of determining the terms relevant to a subject, terminologists start from the analysis of limited domains of knowledge and build up complex systems of concepts which eventually intersect and overlap.

(Sager 1990: 13)

Come precedentemente accennato, l'approccio adottato dal Laboratorio di Terminologia è quello di verificare e migliorare la teoria terminologica e la pratica terminografica, dunque l'estrazione di termini dai lessici specialisti e la creazione di schede e glossari terminologici. Lo scopo della terminologia è rappresentare la conoscenza specialistica e facilitare la sua trasmissione e diffusione (Cabr  2000), e considerando, a questo punto, la possibilit  di adottare un approccio descrittivo¹⁰ che permette di acquisire una terminologia *in vivo* (Cabr  2000; Prandi 2010) in cui i termini del lessico specialistico sono analizzati in "testi che rappresentano reali situazioni comunicative" (Bertaccini *et al.* 2010: 11), il metodo migliore per redigere una collezione terminologica "*vivante et active*" (Drouin 1998: 1)   quello di analizzare, attraverso appositi programmi, un corpus di testi in formato elettronico pertinenti al dominio scelto.   il corpus, infatti, a rendere possibile un'elaborazione di dati

scientifico di Paternic  e Raini (2014), mentre per il cinese medico l'unico testo a disposizione sembra essere *Le parole della salute. Glossario medico per interpreti, mediatori e pazienti di lingua cinese* a cura di Alessandro Listuzzi, pubblicato nel 2010 dalla Lombar Key per conto della Caritas Diocesana di Roma, ma attualmente fuori catalogo.

⁹ La prospettiva cosiddetta 'semasiologica' (dalla parola al concetto) invece   quella che caratterizza la lessicografia distinguendola dalla terminografia.

¹⁰ La differenza tra terminologia descrittiva e terminologia prescrittiva   piuttosto recente. La prima, con funzione rappresentativa, analizza i termini nel loro uso reale in domini in cui i lessici specialistici sono utilizzati. Scopo della terminologia prescrittiva, invece,   quello di standardizzare e rendere omogenee le terminologie dei diversi ambiti specialistici in modo da facilitare la traduzione interlinguistica. In questo caso i termini sono considerati unit  monolitiche univoche e monoreferenziali da sistematizzare e standardizzare al fine di produrre una comunicazione professionale priva di ambiguit  e facilmente traducibile da una a pi  lingue.

reali, costantemente aggiornati e raccolti da risorse attualmente in uso tra gli specialisti di un determinato settore. Sulla base del lavoro svolto finora dal Laboratorio di Terminologia, le fasi iniziali identificate per il progetto sono: 1) la creazione di corpora comparabili e *ad hoc* bilingui (italiano e cinese) connessi ai sottodomini scelti per il progetto con una rigida limitazione alla medicina occidentale a cui gli studenti avranno libero accesso; 2) l'estrazione di termini e la conseguente elaborazione di schede e glossari terminologici che gli studenti avranno la possibilità di consultare liberamente; 3) la produzione di materiale didattico estrapolato dai corpora e dalla schede stesse; 4) validazione del materiale didattico prodotto.

Dopo aver identificato il dominio (medicina) e i sottodomini (ginecologia e ostetricia e pediatria) su cui focalizzare la nostra attenzione, si è lavorato alla prima fase del progetto: la costruzione di corpora comparabili e *ad hoc*.

L'adozione della metodologia utilizzata dalla linguistica dei corpora per lo studio delle lingue si basa sull'idea di lingua come fenomeno sociale che, in quanto tale, deve essere investigata a partire da dati reali.¹¹ Sebbene l'utilizzo della metodologia adottata dalla linguistica dei corpora sia stata nel corso degli anni Ottanta piuttosto marginale, l'influenza che in seguito ha esercitato su altre branche della ricerca linguistica, in particolare a partire dagli anni Novanta, ha contribuito ad ispirare la nascita e l'ampliamento di altre discipline, quali la didattica della traduzione, la terminologia e la linguistica contrastiva, che dalla sua metodologia traevano ispirazione (Zanettin 2012). L'uso dei corpora in terminologia, pratica recente conosciuta anche come *Corpus-based terminology*, nasce dalla mancanza fino a pochi anni fa di corpora appropriati e dall'inadeguata reperibilità di materiali ufficiali e originali. Tuttavia, negli ultimi anni, la situazione è cambiata radicalmente con l'avvento di Internet

¹¹ Come già detto, negli ultimi anni la disciplina terminologica si è aperta a teorie e metodologie distintive di diverse branche della linguistica, quali la linguistica dei corpora e la linguistica testuale, che ai fini del progetto presentato in questo contributo hanno avuto un peso notevole. Per questioni di spazio non è possibile in questa sede ripercorrere in maniera esaustiva le fasi di nascita e sviluppo della linguistica dei corpora in Cina. Ci sembra tuttavia doveroso, data la sua importanza e valenza scientifica, dare un sintetico quadro di tale disciplina nel contesto cinese. Per Mcenery e Xiao (2014) è possibile far risalire le origini della linguistica dei corpora in Cina agli anni Venti dello scorso secolo, origini che secondo i due studiosi sono parallele a quelle della linguistica dei corpora inglese. I primi studi basati sulla raccolta manuale di testi di varia natura e sull'analisi lessicale e morfologica del cinese come linguaggio naturale sono da attribuire in particolare ai lavori di Li Jinxin (1922) e Chen Heqin (1922, 1928). Le ricerche avviate in questo periodo, così come quelle condotte tra la fine degli anni Quaranta e i primi anni Cinquanta, sono indirizzate perlopiù a madrelingua o a linguisti cinesi. È attestato invece intorno alla fine degli anni Settanta lo sviluppo dei primi corpora in formato elettronico. A partire dai primi anni Ottanta l'attenzione della linguistica dei corpora in Cina si sposta sulla produzione e l'analisi di risorse dedicate anche ad apprendenti non madrelingua (Yang 2006; Xiao e Yue 2009; Mcenery e Xiao 2014; Zou *et al.* 2015).

e del *World Wide Web*. Pur non esistendo, da un punto di vista specialistico, una definizione esplicita e del tutto soddisfacente di ‘corpus’ (Barbera *et al.* 2007) è generalmente condivisa l’idea che un corpus sia un’ampia raccolta di testi in formato elettronico scelti sulla base di criteri specifici (Bowker e Pearson 2002: 9). Che i testi possano essere raccolti dalla rete e si presentino in formato elettronico facilitano, velocizzandola, l’analisi degli stessi rispetto ad una collezione di testi a stampa. Con una risorsa come il Web, infatti, la ricerca e la selezione dei testi da scaricare diventano, in termini di tempo e risorse, azioni effettuabili in brevissimo tempo. Poiché “the main advantage of the Web over ‘proper’ corpora lies in its tremendous size, which compensates to some extent for the uneven quality of texts it contains” (Zanettin 2012: 56), il lavoro del terminografo diventa dunque essenziale, dato che con un’abbondanza incredibile di risorse testuali è fondamentale che la raccolta di materiale risponda a criteri di autorevolezza e appropriatezza, criteri che solo il terminografo può garantire (Tognini Bonelli 2001); una caratteristica questa che, secondo Bourigault e Slodzian (1990: 30), conferma le ragioni fondamentali sottostanti l’uso dei corpora nella ricerca terminologica.

Come già altri studi hanno dimostrato (Zou *et al.* 2015; Sharoff 2006; Bowker e Pearson 2002; Gavioli e Zanettin 2000), elaborare schede e glossari terminologici da corpora di dominio ha nell’ambito della didattica della traduzione la sua utilità nella formazione di interpreti e traduttori. Innanzitutto a un corpus di testi raccolti dal web non è possibile applicare limiti fisici imposti di norma a testi a stampa e questo garantisce non solo una maggiore estensibilità delle risorse in esso contenute, ma anche una loro facilità di aggiornamento e di consultazione. In secondo luogo, corpora costruiti con criteri e scopi ben determinati - nel caso specifico corpora di testi di un preciso ambito specialistico - permettono ai discenti di analizzare le funzioni e gli usi di termini ed espressioni tipici di una determinata comunità scientifica. L’ampio numero di concordanze e la frequenza con cui certi termini ricorrono permettono inoltre di osservare in modo oggettivo e consistente le combinazioni lessicali associate ad un determinato termine.

Tenendo a mente lo scopo del progetto, per la prima fase (la costruzione di corpora comparabili e *ad hoc*) si è scelto di prendere in considerazione due dei tre tipi di situazioni comunicative (*communicative settings*) definite dalla Pearson (1998, 2002) nell’ambito dei linguaggi specialistici o lingue speciali: la comunicazione esperto – esperto (*expert - expert communication*) e la comunicazione esperto – semi-esperto (*expert - semi-expert communication*).¹² Se paragonata ad una comunicazione in cui è utilizzata la lingua comune, la comunicazione esperto – esperto, a seconda del dominio in cui l’esperto sta lavorando, avrà significati univoci ed unici quando avviata da degli specialisti

¹² Inizialmente le situazioni comunicative individuate dalla Pearson erano quattro. In seguito, in prospettiva didattica, sono state ridotte a tre.

all'interno di quel determinato ambito. Di conseguenza, un'espressione o una parola è un termine specialistico se è utilizzata in una comunicazione specialistica che, in questo caso, può essere rappresentata, ad esempio, da pubblicazioni in riviste del settore, in progetti di ricerca, in documenti legali (leggi o contratti) o in qualunque altro documento in cui l'autore parli della sua area di specializzazione rivolgendosi a persone che operano nello stesso campo e con un medesimo livello di expertise senza sentire il bisogno di fornire spiegazioni di alcun tipo. Quando invece esperti di un particolare settore sono chiamati a comunicare con altri che lavorano all'interno della loro stessa area ma con una formazione diversa, come per esempio tecnici, medici specializzandi o studenti, abbiamo una comunicazione esperto - semi-esperto. Ciò che distingue questo tipo di comunicazione dalla precedente è il livello di expertise delle persone coinvolte. Obiettivo di questo tipo di situazione comunicativa sarà assistere il lettore per migliorare e ampliare le sue conoscenze e competenze, pertanto i termini utilizzati dall'esperto saranno accompagnati da spiegazioni dettagliate. Una comunicazione di questo tipo è infatti rappresentata da libri di testo e manuali su un determinato tipo di argomento.

Come accennato precedentemente, il materiale che oggi riusciamo a scaricare dalla rete in tempi brevissimi è composto principalmente da documenti in formato elettronico su vari soggetti ed argomenti, rivolti a esperti di un particolare settore o a un pubblico più vasto e variegato, e appartenenti a diversi tipi e generi testuali. Per quanto riguarda i corpora del nostro progetto e considerando quanto realizzato dal Laboratorio di Terminologia, si è scelto di utilizzare come strumento per creare corpora di testi scaricati dal Web il programma BootCat, strumento ideato e progettato da un gruppo di linguisti provenienti dalle università di Bologna, Trento e Zagabria e scaricabile gratuitamente (Baroni e Bernardini 2004).¹³ Per costruire corpora specialistici con BootCat abbiamo bisogno di 'termini primari' (*seed terms*) che si presume siano tipici del dominio di interesse su cui si sta lavorando e che sono utilizzati dal programma per costruire un corpus attraverso ricerche automatiche su motori di ricerca quali Bing o Google. Per la selezione dei *seed terms* connessi al sottodominio ginecologia e ostetricia, sottodominio a cui, sulla base dei dati statistici raccolti inizialmente, si è data la precedenza, abbiamo scelto la decima revisione della *Classificazione Internazionale delle Malattie* (ICD X), redatta dall'Organizzazione Mondiale della Sanità, utilizzata ad esempio dalla AUSL di Forlì-Cesena per redigere i report statistici e che la Repubblica Popolare Cinese ha adottato nel 2002. In particolare si è tenuto conto dei capitoli XV (Gravidanza, parto e puerperio), XVI Alcune condizioni morbose che hanno origine nel periodo perinatale) e XVII (Malformazioni e deformazioni congenite, anomalie cromosomiche).

¹³ <www.bootcat.sslmit.unibo.it> (05/2016).

Dopo l'elaborazione con BootCat, siamo passati alla ripulitura degli stessi corpora, operando una sostanziale scrematura di testi eliminando quelli contenuti in blog, forum e siti dedicati a gestanti o future neo-mamme i cui autori non fossero specialisti riconosciuti del settore; al contempo sono stati eliminati quei testi che si presentavano contenutisticamente identici. Sono stati invece conservati articoli, abstract o saggi pubblicati su siti di ospedali, delle AUSL e quelli postati su *Wikipedia* o sul suo corrispettivo cinese *Baidu Baike* 百度百科,¹⁴ ma solo dopo averne verificato l'appropriatezza delle fonti o il riconoscimento da parte di associazioni e studi medici, università o esperti del campo.

Tra i criteri definitivi di un corpus rientra, anche se non in termini ben definiti, quello delle 'dimensioni'. In realtà la letteratura in merito è controversa: vi sono studi che insistono sulla necessità di costruire corpus di dimensioni il più ampie possibili, perché "the more data the better data" (Čermak 2002: 279), ed altri che, a seconda delle finalità del corpus, insistono su una dimensione minima (Aston 1997). È da notare tuttavia che negli ultimi anni, grazie soprattutto al Web e alla maggiore disponibilità di testi su cui lavorare, le dimensioni di un corpus sembrano destinate a crescere. Zanettin (2012) sottolinea a questo proposito quanto il fattore 'dimensioni' sia in realtà decisivo quando si valuta la validità di dati e risultati ottenuti analizzando un corpus, soprattutto nel momento in cui si cerca di stabilire delle generalizzazioni sullo stato di un termine in una lingua o in una varietà linguistica, o se si tenta di definire il significato e l'uso di una parola o infine si cercano soluzioni traduttive.

Già nel 2005 Sinclair, ad esempio, sosteneva l'inesistenza di una "maximum size", eppure sottolineava quanto fossero necessari almeno 20 esempi "for even an outline description of the behaviour of a word to be compiled by trained lexicographers" (Sinclair 2005: on line). Al di là dei dibattiti ancora in corso sulla questione, nel costruire i corpora per questo progetto si è scelto di insistere sulle finalità didattiche imposte agli stessi; pertanto, prendendo spunto da alcune linee guida indicate in diversi studi, le dimensioni, come riportato nella Tabella 2, tendono ad essere 'il più ampie possibile'; considerando inoltre che la totalità dei testi raccolti proviene dal Web e che "specialized language is typically dynamic - concepts in specialized subject fields are constantly evolving and the terms used to describe these concepts also change" (Bowker e Pearson 2002: 48), si è deciso di lasciare aperti e flessibili i corpora, così da poter permettere agli studenti di modificarli, correggerli, migliorarli e ampliarli a seconda delle loro esigenze.

Per condurre uno studio terminologico approfondito dei corpora creati, si è scelto di utilizzare AntConc, strumento, anche in questo caso, scaricabile

¹⁴ <www.baik.baidu.com> (05/2016).

gratuitamente (Anthony 2012).¹⁵ Nel corso di questa fase ci siamo scontrati con una problematica strettamente connessa all'analisi di tipo lessicale che avevamo deciso di condurre sul corpus di testi in cinese: la non 'tokenizzazione' del corpus.¹⁶ In letteratura per 'token' si intendono generalmente le unità minime in cui è diviso il testo in formato elettronico, quindi, per un computer si tratta sostanzialmente di una lunga stringa di caratteri delimitati da spazi prima e dopo. 'Tokenizzare', di conseguenza, significa rendere ogni 'parola' o elemento significativo del testo visibile al computer. Rispetto a lingue, quali l'italiano e l'inglese, che usano spaziatura e punteggiatura per delimitare ogni singola parola, il cinese è normalmente scritto senza spazi tra una parola e l'altra. Per poter dunque avviare un'analisi che stabilisse il criterio per l'identificazione di una parola abbiamo dovuto sottoporre il corpus in cinese ad un processo di segmentazione delle unità linguistiche utilizzando lo Stanford Word Segmenter elaborato dallo Stanford Natural Language Processing Group¹⁷ (vedi Figura 1 e Figura 2).

Figura 1. Esempio di corpus tokenizzato

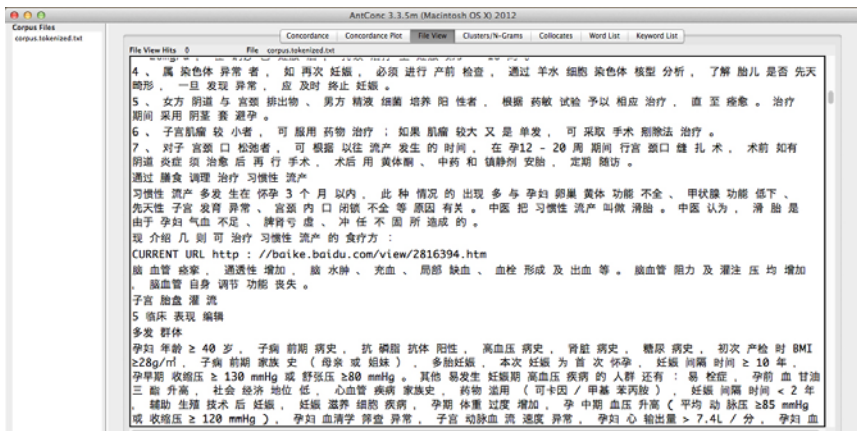

¹⁵ Software ideato e progettato da Laurence Anthony, professore presso la Facoltà di Scienze e Ingegneria dell'Università di Waseda, in Giappone. Si veda <www.laurenceanthony.net/software/antcon> (05/2016).

¹⁶ Nel 2014 Anthony ha progettato un software (SegmentAnt) dedicato alla segmentazione di testi in lingue quali il cinese e il giapponese. Quando abbiamo creato i corpora destinati a questo progetto, il programma tuttavia non era ancora attivo. Si veda <www.laurenceanthony.net/software/segmentant/> (05/2016).

¹⁷ <www.nlp.stanford.edu> (05/2016).

Figura 2. Esempio di corpus non tokenizzato



Tabella 2. Dimensioni dei Corpora Medicina > Ginecologia e Ostetricia > Gravidanza, parto e puerperio al momento in cui si scrive

<i>Corpora Gravidanza, parto e puerperio</i>	<i>Word Types</i>	<i>Word Token</i>
Corpus italiano	32.938	601.597
Corpus cinese	22.008	432.481

Poiché in terminologia la ‘definizione’ di un termine è la descrizione di un concetto sulla base del significato convenzionalmente trasmesso nei testi di una specifica comunità e dato che, a loro volta, i termini possono essere ricondotti a un sistema concettuale di una determinata disciplina, ciò che un terminografo dovrebbe poter fare, dopo aver determinato il dominio, lo scopo, i destinatari della ricerca e aver selezionato le fonti, è rappresentare graficamente e sistematizzare le relazioni esistenti tra quei concetti che costituiscono l’ambito della sua ricerca (Negrini 2003; Sager 1990; Soffritti 2010). Si tratta di un passo fondamentale nella pratica terminografica, perché nel redigere un sistema concettuale basandosi sulle informazioni raccolte analizzando le fonti, il terminografo familiarizza con la materia e inizia ad elaborare il glossario che prenderà forma dalle schede terminologiche. Per quanto riguarda il nostro progetto, il sistema concettuale che si è scelto di elaborare ha delle funzioni puramente didattiche e si basa sulla rappresentazione ontologica e partitiva delle relazioni tra i concetti, ovvero tra un concetto che è il tutto e il termine che è una parte (x è parte di y).

Per l’elaborazione delle schede terminologiche, si è scelto di prendere come punti di riferimento il modello principale contenuto nelle direttive indicate dall’*International Organisation for Standardization* (ISO 1087 - 1/2:

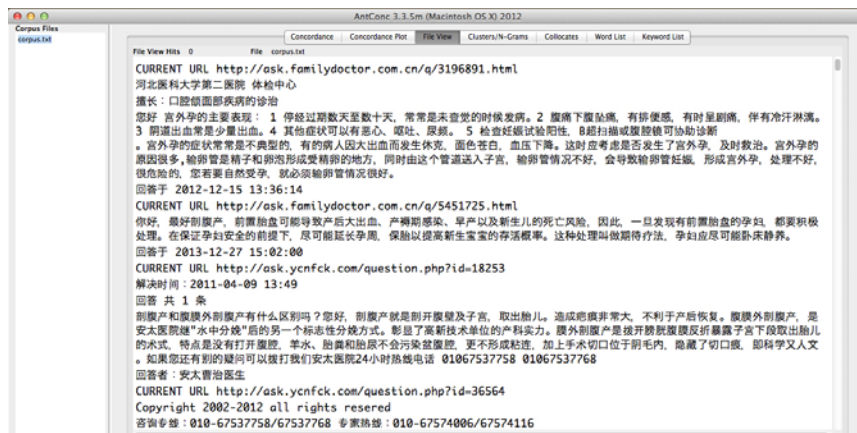
2000) e quello proposto dal *Chinese National Committee for Terms in Science and Technology* (CNCTST), l'organizzazione fondata nel 1985 sotto l'approvazione del Consiglio di Stato della Repubblica Popolare Cinese, autorizzata ad esaminare, approvare e promulgare i termini scientifici e tecnologici per conto del governo cinese.¹⁸ Tuttavia, poiché l'elaborazione delle schede non è stata pensata per rispondere ad esigenze di tipo lavorativo, né risponde a criteri metodologici di tipo prescrittivo bensì descrittivo/didattico, abbiamo scelto di apportare lievi modifiche alla struttura delle schede così come suggerita dalle due organizzazioni. La struttura delle schede terminologiche elaborate finora presenta i seguenti campi (Tabella 3):

Tabella 3. Campi presenti nelle schede terminologiche create per il progetto

Dominio	La disciplina di appartenenza del termine (medicina)
Sottodominio di primo grado	Indicazioni che restringono il campo il settore di appartenenza del termine (Ginecologia e ostetricia)
Sottodominio di secondo grado	Un ulteriore restringimento del campo per contenere la terminologia e avviare una ricerca che sia più precisa e mirata (Gravidanza, parto e puerperio)

¹⁸ Le origini della terminologia in Cina come disciplina necessaria alla validazione e standardizzazione su scala nazionale di termini tecnico-scientifici introdotti grazie ad un imposto confronto con la tecnologia e la scienza occidentali risalgono al volgere del XX secolo, un'epoca di grandi rivolgimenti storico-politici e culturali per la Cina. Se tra la fine dell'Ottocento e i primi del Novecento è possibile attribuire storicamente al riformatore e letterario Yan Fu 严复 (1853-1921) un avviamento degli studi terminologici cinesi, soprattutto grazie all'intenso lavoro di traduzione delle moderne teorie scientifiche occidentali da lui condotto, è in epoca maoista che lo sviluppo della terminologia moderna ha realmente inizio, anche se a fasi alterne e in modo altalenante. Il periodo di consolidamento di tale disciplina si ha a partire dal 1985, anno in cui a Pechino viene istituito il Comitato Nazionale per la Validazione dei Termini Tecnico-Scientifici (*Quanguo kexue jishu mingci shending weiyuanhui* 全国科学技术名词审定委员会) conosciuto in inglese come il *China National Committee for Terms in Science and Technology*. Negli anni Novanta, grazie al sostegno di Infoterm (*International Information Centre for Terminology*), viene inaugurata *China TermNet*, rete che ha il compito di coordinare gli studi terminologici in Cina e sviluppare ulteriormente la cooperazione con analoghe istituzioni a livello nazionale e internazionale. La supervisione del *China TermNet* è affidata a Feng Zhiwei 冯志伟, uno dei maggiori ricercatori nel campo della linguistica computazionale, attivo promotore degli studi terminologici in Cina e già membro del CNCTST (Feng Zhiwei 2011; Zheng Shupu 2014). Per ulteriori approfondimenti sulle attività promosse dal CNCTST si veda <www.shuyu.cnki.net> (05/2016).

Termine	La rappresentazione linguistica di un concetto attraverso un'unità linguistica (parole semplici; sintagmi; unità fraseologiche)
Categoria e indicativo grammaticale	Indicazioni morfosintattiche del termine
Variante	Varianti ortografiche, abbreviazioni di forme estese del termine, acronimi e sigle
Definizione	La descrizione di un concetto attraverso un enunciato che lo distingue da altri all'interno di un determinato sistema concettuale
Fonte definizione	Testo da cui è stato estratto il termine. Se dai corpora non fosse possibile estrarre una definizione adeguata del termine scelto, viene avviata una ricerca manuale in rete che, se soddisfacente, contribuirà ad arricchire i corpora stessi.
Contesto	Testo in cui si trova il termine che, in taluni casi può anche fornire ulteriori informazioni sulla definizione e sul corretto uso del termine.
Fonte contesto	Come per il campo 'Fonte definizione'
Relazione ontologiche	Relazioni partitive e concrete che legano un concetto alle parti di cui è costituito.
Sinonimi	Termini intercambiabili in tutti i contesti di un determinato dominio
Note	Campo presente solo per osservazioni di tipo didattico connesse agli aspetti morfosintattici e strutturali di un termine in entrambe le lingue e alle attività che sono proposte in classe.

3. *Materiale prodotto, attività didattiche proposte in aula e risultati ottenuti*

Il materiale prodotto per il progetto - 2 corpora bilingue e 90 schede terminologiche su 150 previste - è stato testato ed utilizzato nell'ambito della seconda annualità del corso di traduzione dal cinese in italiano, previsto per gli studenti iscritti al terzo anno della laurea triennale in Mediazione Linguistica e Interculturale. Basandoci sulla definizione proposta da Cortelazzo di 'lingua speciale' come di

[...] varietà funzionale di una lingua naturale, dipendente da un settore di conoscenze o da una sfera di attività specialistici, utilizzata, nella sua interezza, da un gruppo di parlanti più ristretto della totalità dei parlanti la lingua di cui quella speciale è una varietà, per soddisfare i bisogni comunicativi (in primo luogo quelli referenziali) di quel settore specialistico.

(Cortelazzo 1990: 5)

e credendo fondamentale considerare la lingua anche nei suoi contesti di uso, dunque all'interno del contesto sociale e culturale in cui si comunica, abbiamo deciso di dedicare le prime 20 ore del corso alla traduzione di testi di varia natura, rispondenti a tipi (funzioni) e generi (forme) variegati. Alla base di questa scelta vi è la condivisione del principio di intertestualità dei testi. Ciò significa, dunque, riconoscere una reale interazione tra testo e contesto (Hatim e Mason 1997) ed essere consapevoli che i testi reali sono

[...] il risultato della 'messa in forma' di una determinata intenzione comunicativa, che presenta una serie di caratteristiche sistematiche legate all'appartenenza del testo a una determinata classe di genere, e una serie di caratteristiche contingenti legate al fatto che ogni testo è il prodotto di un'individualità ed è influenzato da fattori esterni e accidentali.

(La Forgia 2013: 67)

Seguendo il modello di descrizione tipologica proposto da Hatim (1984) - costruito in un primo momento in prospettiva della didattica della traduzione e successivamente della didattica dell'interpretazione (Hatim e Mason 1990) - e integrandolo al concetto di vincolo interpretativo proposto da Sabatini (1990), sono stati proposti agli studenti testi di tipo espositivo, argomentativo e prescrittivo che permettessero loro di scegliere adeguatamente durante l'atto traduttivo strategie stilistiche corrispondenti alle diverse situazioni comunicative loro proposte. Tale scelta è in parte anche servita per valutare sul momento le competenze traduttive degli apprendenti, aspetto che ci ha permesso nella seconda parte del corso di somministrare testi più complessi da un punto di vista lessicale.

Le restanti 20 ore del corso sono state invece dedicate alla validazione e all'uso applicativo dei materiali prodotti.¹⁹ Nel momento in cui si scrive, il cinese come lingua curriculare è attivato unicamente al corso di laurea trien-

¹⁹ I testi somministrati agli studenti, scelti per svolgere delle esercitazioni in aula durante le ultime 20 ore del primo modulo previsto per il corso, sono stati estratti dai corpora costruiti precedentemente dalla docente e sono di tipo informativo. Ai fini del progetto, dovendo validare il materiale prodotto e individuare eventuali problematiche traduttive riscontrabili tra i discenti, la lunghezza dei testi è stata contenuta grosso modo tra i 600 e i 700 caratteri. Analogamente, trattandosi di testi scelti unicamente per svolgere delle esercitazioni in aula e non di un esame finale, si è scelto di evitare l'uso di criteri definitivi per l'attribuzione di un punteggio ai singoli apprendenti.

nale. Questo ha significato dedicare almeno un paio di lezioni ad introdurre la terminologia e i suoi obiettivi, la sua più recente evoluzione in quella che, come detto, è conosciuta anche come *corpus-based terminology*, e le peculiarità di quelle che comunemente sono definite lingue speciali o lessici di specialità.²⁰ Dopo aver delineato brevemente il quadro teorico dell'attività che si sarebbero svolte in classe e aver spiegato agli studenti quali strumenti si erano utilizzati per costruire il materiale con cui avrebbero lavorato (BootCat, AntConc e lo Stanford Word Segmenter), è stato chiesto ai discenti di caricare i corpora su AntConc. Il primo esercizio assegnato aveva due obiettivi: da un lato, permettere loro di familiarizzare con gli strumenti di creazione e analisi corpora e con l'ambito specialistico in cui avrebbero in seguito lavorato; in secondo luogo, avviare un'analisi morfosintattica di tecnicismi specifici. Per quanto riguarda il corpus in cinese, agli studenti è stato chiesto di cliccare sul comando *word list* e di osservare e valutare la frequenza con cui certi termini ricorrevano. Per poter concludere l'esercitazione assegnata all'interno delle due ore di lezione stabilite, è stato chiesto agli apprendenti di valutare i primi 20 risultati (vedi Tabella 4).²¹

Tabella 4. Adattamento della Word List generata da AntConc dopo aver caricato il corpus in cinese

<i>Frequency</i>	<i>Word</i>
14496	的 de (particella strutturale)
4464	胎儿 tāi'ér, feto
3783	妊娠 rènshēn, gravidanza
3497	在 zài, essere/stare; in
3194	有 yǒu avere/esistere
3174	子宫 zǐgōng, utero
2921	胎盘 tāipán, placenta
2787	及 jí, e
2740	或 huò, oppure

²⁰ Il Dipartimento di Interpretazione e Traduzione ha previsto che dal prossimo anno accademico l'insegnamento del cinese sia inserito anche nel corso di laurea magistrale in Traduzione Specializzata. L'offerta formativa prevede anche insegnamenti caratterizzanti dedicati alla teoria terminologica e alla sua applicazione nella didattica della traduzione.

²¹ In prospettiva didattica i termini cinesi riportati in tabella sono seguiti dalla trascrizione pinyin e dai toni. Il resto delle trascrizioni presenti nel contributo seguono la convenzione per cui in saggi o articoli scientifici il pinyin è utilizzato ma senza toni.

2732	胎 tāi , feto
2642	可 kě, potere; eppure; <i>raff.</i>
2590	为 wèi, essere; divenire; fungere da
2507	后 hòu, dopo; post-
2324	是 shì, essere (copula)
2206	不 bù, non
2183	和 hé, e; con
2130	时 shí, durata del tempo
2069	与 yǔ, con
1848	例 lì, esempio; caso
1846	一 yī, <i>num.</i> Uno

Dalla *word list* generata da AntConc, gli studenti hanno innanzitutto potuto constatare di conoscere, sia per significato che per funzionalità (categoria lessicale) ed uso (lingua scritta o lingua parlata), la maggior parte dei termini in essa presenti. I termini non noti erano i morfemi, perlopiù bisillabici, evidenziati in grassetto nella tabella precedente: **tāi'ér** 胎儿 (feto) e la sua forma monosillabica **tāi**胎; **rènshēn** 妊娠 (gravidanza); e **tāipán** 胎盘 (placenta). Dopo aver ricordato in classe che le lingue speciali non sono una realtà a sé stante, ma sono varietà funzionali della lingua comune, la docente ha consegnato ai discenti le schede terminologiche in italiano e in cinese relative ad uno dei termini presenti nella *word list*: **rènshēn** 妊娠, 'gravidanza' (vedi Tabelle 5 e 6).

Tabella 5. Scheda terminologia del termine 'gravidanza'

Dominio>Sottodominio primo grado>Sottodominio secondo grado	Medicina>Ginecologia e ostetricia>Gravidanza, parto e puerperio
Termine	Gravidanza
Categoria e indicativo grammaticale	Sostantivo femminile singolare
Varianti	Gravidanza fisiologica
Definizione	La condizione (detta anche gestazione) della donna, e in genere delle femmine dei Mammiferi, nel periodo che va dall'inizio del concepimento al parto (o comunque all'espulsione del feto), e la durata stessa di tale periodo.

Fonte definizione	< http://www.treccani.it/enciclopedia/gravidanza_%28Dizionario-di-Medicina%29/ > (05/2016).
Contesto	Il primo segno della gravidanza e la prima ragione per cui la maggior parte delle donne in stato di gravidanza consulta un medico, è l'assenza di un ciclo mestruale.
Fonte contesto	< http://www.msd-italia.it/altre/manuale/sez18/2492161.html > (05/2016).
Relazioni ontologiche	Gravidanza a termine; gravidanza gemellare; gravidanza singola; gravidanza multipla; epoca gestazionale; età concezionale; ultima mestruazione; amenorrea; feto; embrione; data presunta del parto; travaglio; parto
Sinonimi	Gestazione

Tabella 6. Scheda terminologica dell'equivalente in cinese 'gravidanza'

科学> 一级所属学科> 二级所属学科	医学> 妇产科学>妊娠、分娩和产褥期
词	妊娠 rènshēn
词类	动 (v) ?
其他形式	妊rèn
定义	妇女怀孕的过程, 即从受孕到胎儿娩出。
见载	< http://xuewen.cnki.net/R2006101210000009.html > (05/2016).
语境	妊娠是母体承受胎儿在其体内发育成长的过程
见载	< http://www.xywy.com/nx/fcke/cke/rcjb/20141114/756871.html > (05/2016).
本体关系	足月妊娠; 双胎妊娠; ; 单胎妊娠; 多胎妊娠; 孕龄; 受精龄末次月经; 停经; 胎儿; 胚胎; 预产期; 产程; 分娩
又称	怀孕 huáiyùn

L'osservazione della scheda terminologica in cinese ci ha permesso di avviare un'analisi morfosintattica del termine preso in esame. Gli studenti hanno mostrato delle titubanze iniziali circa la categoria riportata nell'apposito campo, che qui appare evidenziata in grassetto e con un punto interrogativo a seguire, e la domanda che è stata posta all'insegnante ha messo in luce l'incongruenza tra la categoria stessa (verbo) e l'equivalente italiano 'gravidanza' (nome). Sebbene la questione riguardante l'inadeguatezza di definizioni nozionali o semantiche delle categorie lessicali (parti del discorso) in cinese sia tutt'oggi molto dibattuta e senza voler discutere in questa sede la quantità e la qualità dei dibattiti sorti circa l'esistenza o meno delle categorie lessicali in questa lingua,²² ciò che ci sembra utile sottolineare in questo momento è l'inserimento delle stesse per una gran parte dei lemmi presenti nel Dizionario di cinese moderno, il *Xiandai hanyu cidian* 现代汉语词典.²³ Secondo il *Xiandai hanyu cidian* il morfema bisillabico *renshen* è verbo. Per dissipare qualunque tipo di dubbio sorto tra gli apprendenti, è stato chiesto loro di condurre un'analisi specifica del termine interrogando il corpus in cinese, considerando, sempre per questioni di tempo, le prime 50 concordanze. Già da una prima analisi gli studenti sono giunti alla conclusione che a nessuna delle prime 50 concordanze rilevate da AntConc era possibile applicare la categoria di verbo. Il risultato ottenuto ha permesso di spiegare e

²² Tradizionalmente gli studi linguistici cinesi dividono le parole in 'parole piene' (*shici* 实词) – corrispondenti approssimativamente a parole contenute, dunque con un significato lessicale distinto (in linea generale nomi, verbi, aggettivi, numerali e classificatori per quanto riguarda il cinese) – e 'parole vuote' (*xuci* 虚词), grosso modo equivalenti a parole funzione, con un significato grammaticale e astratto (per la lingua cinese avverbi, congiunzioni, preposizioni e particelle). Un primo tentativo di operare all'interno della lingua cinese una distinzione in categorie lessicali in senso occidentale si ha sul finire del XIX secolo grazie a Ma Jianzhong 马建忠 (1844-1900) e alla sua *Grammatica del sig. Ma* (*Mashi wentong* 马氏文通). Ma Jianzhong distingue nove parti del discorso: nomi, pronomi, verbi, aggettivi, avverbi, preposizioni, congiunzioni, particelle e interiezioni. Tale ripartizione è stata nel tempo ampliata da parte di alcuni studiosi grazie all'identificazione di altre parti del discorso, come le particelle modali identificate da Lü Shuxiang (1942), che includono gli avverbi modali e le interiezioni, e la distinzione operata da Wang Li (1943) tra numerali e particelle modali. Sempre a Wang Li è da attribuire l'introduzione di alcune classi speciali di nomi: i nomi di tempo, i nomi di luogo e i localizzatori. Nel tentativo di trovare un sistema di insegnamento comune, nel 1956 un gruppo di studiosi avanza la 'Proposta per un sistema di insegnamento della grammatica cinese' (*Zanni hanyu jiaoxue yufa xitong* 暂拟汉语教学语法系统) in cui sono presentate undici categorie lessicali (nomi, classificatori, pronomi, verbi, aggettivi, numerali, avverbi, preposizioni, congiunzioni, particelle e interiezioni) a cui, nel 1984, dietro una revisione del sistema, se ne aggiunge una dodicesima, quella delle onomatopee. Per ragioni di spazio, non è possibile trattare approfonditamente aspetti quali l'ambiguità categoriale, la polifunzionalità delle parole, la difficoltà di identificazione delle parti del discorso della lingua cinese e quale sia, in questo senso, il criterio da adottare (sintattico, morfologico, semantico o funzionale). Pertanto per ulteriori approfondimenti tra i numerosi e validi contributi si segnalano: Hopper e Thompson (1984); Hengeveld (1992); Evans (2000); Arcodia (2008); Ceccagno e Basciano (2009); Zádrapa (2011).

²³ L'edizione cui si fa riferimento è la quinta, quella del 2005.

confermare agli apprendenti quanto già sperimentato in altre occasioni, ovvero che non solo la maggior parte delle parole in cinese può appartenere a categorie lessicali diverse a seconda della posizione che occupano all'interno di una frase (Norman 1988), ma anche che i criteri di identificazione delle categorie devono essere identificati sulla base di criteri grammaticali interni alla lingua (Croft 2003; Ceccagno e Basciano 2009). Nel caso specifico di *renshen* in alcune delle concordanze rilevate nell'esercizio, il termine, in base al suo comportamento sintattico e alla sua distribuzione all'interno delle frasi, sarebbe da considerare più aggettivo che verbo, soprattutto in casi in cui modifica un nome all'interno di un sintagma nominale. È il caso per esempio di *renshen huangti* 妊娠黄体 'corpo luteo gravidico' e *renshen jutū* 妊娠剧吐 'iperemesi gravidica'. A conferma di quanto detto finora, abbiamo chiesto agli studenti di condurre il medesimo tipo di analisi sul sinonimo presente nella scheda: *huayun* 怀孕 'essere incinta', termine che nel *Xiandai hanyu cidian* è identificato come verbo. In questo caso il risultato finale, ottenuto analizzando sempre le prime 50 concordanze, ha dimostrato che il termine si comporta come verbo 33 volte e come nome solo 17. Sulla base delle analisi condotte su entrambi i termini, gli studenti hanno modificato il campo categoria della scheda cinese come segue:

词类	名 / 动 N/V
----	-----------

Sempre nell'ottica di validare non solo il materiale prodotto, ma anche di valutare le competenze testuali degli studenti in un'altra lingua che non fosse quella madre, la seconda tipologia di esercizio assegnato al gruppo classe è stata quella di scegliere due testi dal corpus in cinese da tradurre con l'ausilio delle schede terminologiche prodotte fino a quel momento dalla docente. Il primo testo, intitolato *Renshen (cong shouyun zhi fenmian de shengli guocheng)* 妊娠 (从受孕至分娩的生理过程) 'La gravidanza: processo fisiologico dal concepimento al parto', era di tipo informativo con discorso mediamente vincolante e si presentava lessicalmente ricco di tecnicismi specifici ma sintatticamente alla portata delle conoscenze pregresse degli studenti. Scopo dell'esercizio traduttivo era quello di permettere agli studenti di cominciare a familiarizzare con l'argomento e di facilitare il processo traduttivo con le schede terminologiche prodotte. Le schede terminologiche sono state utilizzate per comprendere e tradurre in particolare dieci termini, quali, ad esempio, 'amenorrea' (*tingjing* 停经), 'gravidanza ectopica' (*yiwei renshen* 异位妊娠), 'movimenti fetali' (*taidong* 胎动) e 'soffio funicolare' (*qidai zayin* 脐带杂音). La comprensione dei concetti sottostanti certe unità terminologiche in alcuni casi è stata del tutto raggiunta, in altri, pur avendo a disposizione un glossario a portata di mano, no.²⁴

²⁴ A differenza dell'uso che normalmente se ne fa in linguistica, l'asterisco è qui utilizzato per evidenziare la scelta da parte degli studenti di parole inappropriate rispetto al registro richiesto dal tipo e genere di testo.

- (1) 妊娠全过程共分为3个时期：妊娠12周末以前称早期妊娠；第13—27周末称中期妊娠；第28周及其后称晚期妊娠。

* Sono 3 le fasi che compongono il processo gestazionale: il **primo periodo**, che comprende le prime 12 settimane di gravidanza, il **periodo intermedio**, che va dalla 13esima alla 27esima settimana, e il **periodo finale**, che inizia alla 28esima settimana fino alla data del parto.

Comunemente, la gravidanza viene suddivisa in tre fasi: fino alla fine della dodicesima settimana di gestazione si parla di **primo trimestre di gravidanza**; dalla tredicesima fino alla fine della ventisettesima settimana si parla di **secondo trimestre di gravidanza**; dalla ventottesima settimana in poi si parla di **terzo trimestre gravidanza**.

Analogamente, il secondo e il terzo testo assegnati, il primo intitolato *Jia tai danbai jiance* 甲胎蛋检测 ‘L’esame dell’alfafeto proteina’ e il secondo *Gaoxueya he huaiyun* 高血压和怀孕 ‘Pressione alta e gravidanza’, sono stati tradotti da alcuni studenti in modo perlopiù corretto per quanto riguarda i tecnicismi propri. Tuttavia per molti una palese difficoltà è stata la resa traduttiva di variazioni linguistiche teoricamente dovute, considerando la tipologia e il discorso dei testi assegnati. Difficoltà che per molti si sono trasformate in rese stridenti di alcuni periodi, ma giustificabili con la poca dimestichezza e familiarità degli apprendenti con argomenti di ambito medico, esperienza che non si può pretendere di acquisire in sole 20 ore di un corso di traduzione dal cinese in italiano, ma che può certamente essere migliorata e sviluppata in corsi di linguistica testuale specifici per traduttori e interpreti. Quindi, se da un lato il supporto delle schede terminologiche in questo secondo tipo di esercizio ha garantito l’univocità dei termini specialistici utilizzati nel processo traduttivo, in alcuni enunciati il criterio dell’intenzionalità comunicativa dell’emittente o dell’ambito professionale di utilizzo e la capacità di mantenere un registro richiesto non sono stati mantenuti, producendo, come da esempio, un’oscillazione stilistica.

- (2) 以下是几点保健要素

* Di seguito trovate elencate alcune **dritte** molto importanti per la vostra salute.

Di seguito sono indicati alcuni **accorgimenti essenziali** per mantenersi in buona salute.

Per il terzo ed ultimo esercizio assegnato la classe, composta in tutto da 13 studenti, è stata divisa in gruppi di 2/3 persone. Ad ogni gruppo è stato richiesto di produrre 5 schede terminologiche di termini indicati dalla docente. Ancora una volta, prima di iniziare l’esercitazione, sono state ripetute le fasi

fondamentali dell'attività terminografica. In particolare, si è insistito nuovamente sugli scopi e gli obiettivi della terminologia e sulle procedure di estrazione, raccolta, descrizione e presentazione dei termini in più lingue. Nello specifico, proponendo agli studenti la struttura delle schede adottata dalla docente nel redigere parte del glossario proposto alla classe, si è tornati sull'importanza del campo 'definizione'. A seconda della prospettiva che si intende adottare e della finalità che si vogliono raggiungere, è infatti possibile distinguere diverse metodologie di classificazione della 'definizione' in terminologia; dall'idea di definizione come un'equazione iniziale, in riferimento al sistema concettuale di cui un termine è parte (*definiendum* = *definiens*) (Dahlberg 1981; Arntz e Picht 1989), alla tipologia analitica o intensionale individuata da Sager (1990) (*Species* = *genus* + *differentia*) e alle strutture definitorie individuate da Trimble (1985) il quale riconosce l'esistenza di tre tipologie di definizione: la definizione 'formale' ($x = y$ + caratteristiche formali), la definizione 'semi-formale' ($x =$ caratteristiche distintive) e la definizione 'non formale' veicolata da espressioni quali 'detta', 'conosciuta come', 'chiamata' ecc. Per facilitare il lavoro degli studenti si è preferito aggiungere che tradizionalmente la teoria terminologica preferisce che il *definiens* non contenga mai il *definiendum*, che il genere appartenga alla stessa categoria e forma grammaticale del *definiendum* e che le definizioni siano concise.

Una volta caricati i corpora su AntConc è stato chiesto loro di compilare i campi scelti per le schede così come mostrato loro in precedenza. Per quanto riguarda le schede in italiano gli studenti non hanno incontrato problemi sostanziali, se non nel mancato riferimento all'interno del corpus di definizioni a loro avviso soddisfacenti, problema tuttavia ovviato da ricerche condotte manualmente su Google con il conseguente inserimento manuale nel corpus dei testi trovati on line e di una nota di richiamo nell'apposito campo (vedi Tabella 7).

Tabella 7. Esempio di scheda terminologica in italiano elaborata dagli studenti

Dominio>Sottodominio di primo grado>Sottodominio di secondo grado	Medicina>Ginecologia e ostetricia > Gravidanza, parto e puerperio
Termine	Indice di Apgar
Categoria e indicativo grammaticale	Composto nominale (N+N)
Variante	Assente
Definizione	Punteggio che viene dato al neonato dopo il 1° e il 5° minuto dalla nascita per valutare le sue condizioni cliniche dopo lo stress intrapartum.
Fonte definizione	< http://www.corriere.it/salute/dizionario/apgar_indice_di/index.shtml > (05/2016) (Fonte definizione trovata in modalità manuale)

Contesto	Studi recenti hanno del resto rilevato una correlazione tra sintomi depressivi nella madre e problemi quali parto pretermine, minor peso alla nascita, più piccola circonferenza cardiaca e punteggi dell'indice di Apgar più bassi.
Fonte contesto	< http://www.progettoasco.it/2-problematiche-psichiche-in-gravidanza/#.VSt082YslRk > (05/2016) (<i>Fonte contesto trovata nel corpus</i>)
Sinonimi	Punteggio di Apgar; Test di Apgar
Relazioni ontologiche	Gravidanza; travaglio; parto; neonato;
Traduzione	阿普加评分 Āpūjiā píngfēn

Per la produzione di schede terminologiche in cinese invece i problemi riscontrati dagli studenti sono stati di due tipi. Il primo tipo riguarda l'utilizzo degli strumenti di analisi a loro disposizione. Nel caso, ad esempio, del termine *Apujia pingfen* 阿普加评分 'Indice di Apgar', l'inserimento dei caratteri cinesi nella barra di ricerca di AntConc per la valutazione delle concordanze del termine ha rappresentato un primo ostacolo: gli studenti di fatto non ricordavano di avere a disposizione un corpus 'tokenizzato', pertanto la digitazione del termine nella barra di ricerca non era riportata con spazi tra una parola e l'altra, fatto questo che non permetteva ad AntConc una corretta individuazione delle unità terminologiche. Questo problema si è verificato per qualunque termine in cinese. Fatto presente che le parole andavano inserite così come apparivano nel corpus senza aggiungere ulteriori spazi, le ricerche sono continuate senza ulteriori intoppi 'tecnici'.

La seconda difficoltà incontrata si è presentata nel momento in cui gli studenti, non trovando una definizione del termine all'interno del corpus, hanno dovuto optare per una ricerca manuale su Google. Trovarsi davanti a siti web completamente in lingua ha rappresentato un problema per loro non indifferente ma del tutto comprensibile se si pensa che fino a quel momento i testi loro somministrati, in tutte le tipologie di corso in cui il cinese è insegnato, erano testi singoli, a stampa, brevi, divulgativi e con una organizzazione testuale rispondente al tipo e al genere, da leggere, comprendere e tradurre, mentre il lavoro terminologico che è stato chiesto di svolgere durante il corso di traduzione richiedeva, come detto, altro tipo di analisi e riflessioni. La ricerca di una definizione di un termine all'interno di una cornice multimediale così come presentata in una pagina web rispetto a quella offerta da uno strumento quale AntConc, in cui le concordanze dei termini sono ben evidenziate e contenute a seconda della ricerca avviata, è un lavoro molto più lungo se si

considerano soprattutto le conoscenze pregresse degli studenti. Il che, tuttavia, non ha comportato una mancata esecuzione dell'esercizio richiesto, ma un prolungamento del tempo necessario per portare a termine l'obiettivo finale: la produzione corretta di 25 schede terminologiche bilingue.

Alla fine del corso è stata chiesta agli apprendenti una valutazione complessiva delle esercitazioni terminologiche svolte in classe. Gli studenti si sono rivelati entusiasti per diversi motivi: la constatazione, dopo tre anni di studio della lingua cinese, di avere la capacità di sapersi destreggiare, anche discretamente, con modalità nuove fra le difficoltà che un testo specialistico (e in particolare in cinese) può presentare; il riconoscimento dell'utilità, in termini di velocità e affidabilità, degli strumenti introdotti, anche nell'ottica di esercitazioni ed eventuali incarichi lavorativi futuri; in particolare la consapevolezza acquisita durante le esercitazioni della valenza di poter costruire corpora ed elaborare glossari terminologici nella lingua di arrivo in totale autonomia su argomenti specifici in previsione, soprattutto, di prestazioni lavorative in cui saranno chiamati a comunicare come traduttori o interpreti.

4. *Cosa manca? Considerazioni finali per un ulteriore ampliamento del progetto*

Le attività proposte in aula hanno permesso di validare innanzitutto i corpora e le schede terminologiche elaborati per il progetto; in secondo luogo, in prospettiva didattica, hanno confermato l'utilità e la possibilità di utilizzare la metodologia terminologica e la terminografia per condurre analisi morfosintattiche della lingua cinese in ambiti settoriali, per mostrare ai discenti il modo in cui certe unità linguistiche possono essere usate all'interno di un determinato dominio, per proporre attività traduttive connesse ad ambiti altamente professionali e per l'acquisizione di un lessico specialistico.

La costruzione di corpora basata sulle situazioni comunicative *esperto - esperto* ed *esperto - semi-esperto* hanno indubbiamente garantito la 'scientificità' dei testi raccolti. 'Scientificità' peraltro assicurata dalle difficoltà incontrate da chi scrive e in seguito dagli studenti nel trovare all'interno dei corpora delle definizioni precise e univoche dei termini. Una condizione di questo tipo non ci sembra essere casuale se consideriamo che in una comunicazione *medico - medico* sono riscontrabili un'elevata densità terminologica e un alto livello di implicitezza delle informazioni, e che in una comunicazione 'medico - studente di medicina' l'alto grado di tecnicità dei testi permane, anche se la probabilità di esplicitazione delle informazioni è plausibilmente più elevata, soprattutto per concetti complessi. Ciò che, almeno in questa fase, non è sembrato trasparire dai corpora creati è la possibilità di dimostrare agli apprendenti quello che è un assunto consolidato: le lingue speciali non sono varietà ideali, ma varietà funzionali della lingua comune (Sinclair 2007). Questo implica inoltre il riconoscimento di una serie di diversità tra lingua comune e lingue speciali che non si limitano a differenze lessicali, terminologiche e morfosintattiche,

ma si basano sull'organizzazione pragmatico-funzionale di un testo all'interno di contesti situazionali diversi:

Il forte legame che esiste tra lingua e situazioni nelle quali viene prodotta e utilizzata determina una stratificazione interna a ciascuna lingua speciale, dove ciascun livello è caratterizzato da una situazione convenzionale di uso, dal tipo di interazione sociale tra i partecipanti alla comunicazione e dal livello di conoscenze specialistiche che l'emittente del testo può presupporre nei suoi destinatari.

(Scarpa 2008: 14)

La lingua della medicina è, come lingua speciale, la variante settoriale probabilmente più studiata in ambito linguistico e le ragioni di tanto interesse sono da ascrivere, non tanto ad un mero interesse accademico, quanto alla necessità di rispondere prima di ogni altra cosa a esigenze e bisogni di tipo sociale.

Da una prospettiva prettamente linguistica la lingua della medicina è, rispetto ad altri linguaggi speciali come la matematica e la fisica, la lingua scientifica che più si avvicina all'area umanistica, non solo perché in essa il grado di formalizzazione non verbale è per lo più assente, ma anche perché oggi è diventato impossibile negare il ricorso sempre più frequente a termini medici che un italiano medio tende ad usare nella quotidianità, spesso senza esserne del tutto consapevole (Serianni 2005). Basti pensare che in un dizionario d'uso sono registrati all'incirca 5555 termini per la medicina e per materie ad essa affini (5,45% delle entrate complessive):²⁵ una vera e propria 'proliferazione terminologica', caratteristica per eccellenza della lingua della medicina secondo Serianni (2005). Quest'imponente inclusione di termini medici nella lingua comune è dovuta a diversi fattori, quali il ruolo dei mass media nella diffusione della terminologia specialistica attraverso format televisivi dedicati al grande pubblico, inserti di medicina venduti insieme ai quotidiani più noti, l'avvento di Internet e il conseguente e indiscusso accrescimento di siti dedicati alle varie sotto-discipline mediche con articoli e opinioni di esperti del settore, senza sottovalutare poi la passione dilagante tra il pubblico dei cosiddetti *medical drama*, come *Grey's Anatomy* e *ER*. Tuttavia quello che riusciamo a cogliere e a recepire quando guardiamo per esempio una puntata di un programma televisivo come *Elisir* non è che una delle varietà linguistiche della linguaggio medico, quella che Bersani invita a considerare come "una sorta di varietà medica non-professionale, [...] un'estensione del linguaggio comune" (Bersani 2009: 153) che esiste accanto a quella professionale.

In situazioni di interazione dialogica, ipotizziamo ad esempio un contesto in cui si realizzi un 'trialogo' tra medico-paziente-interprete/traduttore-mediatore, è possibile che chi traduce si trovi nella condizione di dover adattare

²⁵ Analogamente De Mauro afferma che il 40% del vocabolario di una lingua proviene da lingue speciali (De Mauro 1994).

la traduzione per chiarire quei contenuti poco chiari a chi non ricopre un ruolo professionale all'interno del mondo della medicina o per informare il professionista di quegli aspetti, forse dati per scontati, tipici di una cultura ma non dell'altra. L'interprete/traduttore-mediatore ricopre in realtà "un ruolo molto complesso che oscilla fra quello di 'facilitatore' linguistico e quello di mediatore culturale e sociale" (Gavioli 2009: 23); egli deve, dunque, essere consapevole dell'esistenza di testi diversi a seconda del contesto comunicativo e a seconda del destinatario, ma soprattutto, nell'ambito della sua formazione linguistica, dovrebbe essere messo nelle condizioni di saper discernere tra le diverse varietà funzionali dei linguaggi specialisti che intende acquisire, di 'oscillare', per quanto riguarda ad esempio il linguaggio della medicina, tra forme di livello settoriale e forme d'uso comune (cefalea/mal di testa) o tra quella varietà medica professionale e quella non professionale di cui si accennava poc'anzi, e di valutare quali variazioni diafasiche utilizzare in una determinata situazione comunicativa. Come più volte accennato nel corso di questo contributo, una lingua speciale possiede non solo tecnicismi specifici che riflettono le nozioni proprie di quel settore, ma anche combinazioni più o meno fisse di parole, collocazioni o formule fisse ad esempio, che sono altrettanto caratteristiche di quel linguaggio. Verbi e costrutti, semanticamente dipendenti, che non sono connessi a effettive esigenze comunicative, ma alla possibilità di utilizzare un registro elevato. Si tratta di fraseologismi specializzati che un traduttore/interprete dovrebbe fare propri e che Serianni (1985, 2005) definisce tecnicismi collaterali. Se i tecnicismi specifici possono essere noti anche al profano perché rientrano a far parte della lingua comune, i tecnicismi collaterali sono, al contrario, parole ed espressioni di uso più esclusivo, "legati ad esigenze di registro linguistico e non a necessità definitorie che non sono limitati al lessico, ma investono anche strutture connesse in diversa misura all'organizzazione della frase, come l'uso di alcune 'parti del discorso' o la microsintassi" (Serianni 2005: 128).

In prospettiva didattica sarebbe di una certa utilità, anche ai fini del progetto, produrre schede terminologiche bilingue che, basandosi sulla griglia dei tecnicismi collaterali elaborata da Serianni (2005) per l'italiano, identifichino innanzitutto i tecnicismi collaterali della lingua cinese in un contesto altamente specialistico come quello medico; in secondo luogo che valutino quanto la 'proliferazione terminologica' del linguaggio medico indicata da Serianni per la lingua italiana sia o meno presente in cinese; e che, in ultima analisi, stabiliscano la frequenza o meno di possibili variazioni di registro a seconda dei destinatari e del contesto d'uso. I corpora costruiti finora ci sembrano inadatti ad un'analisi di questo tipo, dato il loro contenuto altamente specialistico. Andrebbe dunque considerata l'ipotesi di recuperare quei testi di tipo divulgativo, contenuti in blog e forum di discussione con esperti del settore, per esempio, che si erano eliminati per i corpora di dominio utilizzati in aula. Questo comporterebbe quindi un possibile ampliamento dei corpora

esistenti (magari suddividendoli in diversi sub-corpora) o una costruzione di corpora *ex novo* in cui sia inclusa anche la terza tipologia di situazione comunicativa suggerita dalla Pearson, ovvero quella tra *esperto - non-esperto*, quindi tra *medico - paziente*, caratterizzata da testi ricchi da un punto di vista terminologico nei quali è ipotizzabile una presenza non indifferente di strategie (parafrasi, esplicitazione, espansione ecc.) volte a semplificare il discorso per chi non è in possesso di una conoscenza medica. Crediamo, infatti, che un ampliamento del progetto in questo senso permetterebbe agli studenti di raggiungere un apprendimento più completo e una consapevolezza più adeguata del linguaggio medico in cinese.

Riferimenti bibliografici

- Albertazzi, Roberta. 2010. "Estrazioni di definizioni da corpora costruiti ad hoc." In *Terminologia a colori*, a cura di Franco Bertaccini, Sara Castagnoli e Francesca La Forgia, 87-119. Bologna: Bononia UP.
- Arcodia, Giorgio F. 2008. *La derivazione lessicale in cinese mandarino*. Milano: Franco Angeli.
- Angelelli, Claudia V. 2004. *Medical Interpreting and Cross-Cultural Communication*. Cambridge: Cambridge UP.
- Anthony, Laurence. 2012. *AntConc (Version 3.3.5m Macintosh OS X)* [Computer Software]. Tokyo, Japan: Waseda University: <<http://www.laurenceanthony.net/>> (05/2016).
- Arntz, Reiner e Heribert Picht. 1989. *Einführung in die Terminologearbeit*. Hildesheim-Zürich-New York: Georg Olms Verlag.
- Aston, Guy. 1997. "Small and Large Corpora in Language Learning." In *PALC 97: Practical applications in language corpora*, ed. by Barbara Lewandowska-Tomaszczyk and Patrick James, 51-62. Lodz: Lodz UP.
- Aston, Guy. 2000. "I corpora come risorsa per la traduzione e l'apprendimento." In *I corpora nella didattica della traduzione*, a cura di Silvia Bernardini e Federico Zanettin, 21-29. Bologna: CLUEB.
- Aston, Guy, Silvia Bernardini, and Dominic Stewart (eds). 2004. *Corpora and Language Learners*. Amsterdam: John Benjamins.
- Baker, David W., Risa Hayes, and Julia P. Fortier. 1998. "Interpreter Use and Satisfaction with Interpersonal Aspects of Care for Spanish-Speaking Patients." *Medical Care* 36: 1461-1470.
- Baker, David W., Ruth M. Parker, Mark V. Williams, Wendy C. Coates and Kathryn M. Pitkin. 1996. "Use and Effectiveness of Interpreters in an Emergency Department." *Journal of the American Medical Association* 275: 783-788.
- Baker, Paul. 2009. *Contemporary Corpus Linguistics*. London: Continuum.
- Barbera, Manuel, Elisa Corino, e Cristiana Onesti. 2007. *Corpora e linguistica in rete*, Perugia: Guerra Edizioni.
- Baroni, Marco, e Silvia Bernardini. 2004. "BootCaT: Bootstrapping Corpora and Terms from the Web". In *Proceedings of the Fourth International Conference on*

- Language Resources and Evaluation (LREC 2004)*. Lisbon: ELRA - European Language Resources Association.
- Baroni, Marco, e Silvia Bernardini. 2006. *WaCky! Working Papers on the Web as Corpus*. Bologna: Gedit.
- Bernardini, Silvia, e Zanettin Federico (a cura di). 2000. *I corpora nella didattica della traduzione*. Bologna: CLUEB.
- Bersani Berselli, Gabriele. 2009. "Selezione lessicale e mediazione orale in consultazioni mediche presso ospedali pubblici." In *La mediazione linguistico culturale: una prospettiva interazionista*, a cura di Laura Gavioli, 151-170. Perugia: Guerra Edizioni.
- Bertaccini, Franco, Sara Castagnoli, e Francesca La Forgia (a cura di). 2010. *Terminologia a colori*. Bologna: Bononia UP.
- Bertaccini, Franco e Claudia Lecci. 2009. "Conoscenze e competenze nell'attività terminologica e terminografica." *Publif@rum* 9: <http://www.farum.it/publifarum/enzine_articles.php?art_id=107> (01/2016).
- Bourigault, Didier, et Monique Slodzian. 1999. "Pour une terminologie textuelle." *Terminologie Nouvelles* 19: 29-32.
- Browker, Lynne and Jennifer Pearson. 2002. *Working with Specialized Language. A Practical Guide to Using Corpora*. London-New York: Routledge.
- Cabré, Maria T. 1999. *Terminology. Theory, Methods and Applications*. Amsterdam, PA: John Benjamins.
- Cabré, Maria T. 2000. "La terminologia tra lessicologia e documentazione: aspetti storici e importanza sociale." <<http://www.assiterm91.it/wp-content/uploads/2010/10/cabr%C3%A9-2000-testo-italiano.pdf>> (01/2016).
- Castagnoli, Sara. 2006. "Using the Web as a Source of LSP Corpora in the Terminology Classroom." In *Wacky! Working Papers on the Web as Corpus*, ed. by Marco Baroni and Silvia Bernardini, 159-172. Bologna: Gedit Edizioni.
- Ceccagno, Antonella e Bianca Basciano. 2009. *Shuobuchulai. La formazione delle parole in cinese*. Bologna: Serendipità Editrice.
- Čermák, František. 2002. "Today's Corpus Linguistics. Some Open Questions." *International Journal of Linguistics* VII: 265-282.
- Cortelazzo, Michele A. 1994. *Le lingue speciali. La dimensione verticale*. Padova: Unipress.
- Croft, William. 2003. *Typology and Universal*. Cambridge: Cambridge UP.
- Dahlberg, Ingetraut. 1981. "Conceptual Definitions for INTERCONCEPT." *International Classification* VIII (1): 16-22.
- De Mauro, Tullio. 1994. "Linguaggi scientifici". In *Studi sul trattamento linguistico dell'informazione scientifica*, a cura di Tullio De Mauro, 309-325. Roma: Bulzoni.
- Drouin, Patrick. 1998. "Recensione di Équipe de recherche en Syntaxe et Sémantique TIA-97: Actes des deuxièmes rencontres terminologie et intelligence artificielle (Université Toulouse-le-Mirail, 3 et 4 avril 1997)." *Meta* 43 (3): 452-453.
- Evans, Nicholas. 2000. "Word Classes in the World's Languages." In *Morphologie! Morphology: Ein Internationales Handbuch Zur Flexion und Wortbildung/An International Handbook of Inflection and Word-Formation*, vol. I, hrsg. von Geert Booij Christian Lehmann, Joachim Mugdan e Stavros Skopeteas, 708-731. Berlin: Walter De Gruyter.
- Eytan, Ariel, Alexander Bischoff, and Louis Loutan. 1999. "Use of Interpreters in Switzerland's Psychiatric Services". *Journal of Nervous & Mental Diseases* 187: 190-192.

- Feng Zhiwei 冯志伟. 2011. *Xiandai shuyuxue yinlun* 现代术语学引论 [Introduzione alla terminologia moderna]. Beijing: The Commercial Press.
- Fletcher, William H. 2004. "Facilitating the Compilation and Dissemination of ad-hoc Web Corpora." In *Corpora and Language Learners*, ed. by Guy Aston, Silvia Bernardini and Dominic Stewart. 273-300. Amsterdam: John Benjamins.
- Gao Mingkai 高名凯. 1953. "Guanyu hanyu de cilei fenbie." In 关于汉语的词类分别 [Sulla divisione della categorie lessicali in cinese]. *Zhongguo yuwen* 中国语文 10: 13-16.
- Gavioli, Laura, e Federico Zanettin. 2000. "I corpora bilingui nell'apprendimento della traduzione. Riflessioni su un'esperienza pedagogica." In *I corpora nella didattica della traduzione*, a cura di Silvia Bernardini e Federico Zanettin. 61-80. Bologna: CLUEB.
- Gavioli, Laura. 2009. *La mediazione linguistico culturale: una prospettiva interazionista*. Perugia: Guerra Edizioni.
- Hatim, Basil, and Ian Mason. 1990. *Discourse and The Translator*. London: Longman.
- Hengeveld, Kees. 1992. "Parts of Speech." In *Layered Structure and Reference in a Functional Perspective*, ed. by Michael D. Fortescue, Peter Harder and Lars Kristoffersen, 29-56. Amsterdam: John Benjamins.
- Hopper, Paul J., e Sandra A. Thompson. 1984. "The Discourse Basis for Lexical Categories in Universal Grammar." *Language* 60 (4): 703-752.
- Hsieh, Elaine. 2006. "Understanding Medical Interpreters: Reconceptualizing Bilingual Health Communication." *Health Communication* 20 (2): 177-186.
- Kilgariff, Adam, Nicole Keng, e Simon Smith. 2015. "Learning Chinese with the Sketch Engine." In *Corpus Linguistics in Chinese Contexts*, ed. by Bin Zou, Simon Smith and Michael Hoey, 63-73. London: Palgrave Macmillan.
- La Forgia, Francesca. 2013. *Didattica della scrittura. I manuali di istruzioni*, San Cesario di Lecce: Manni.
- Magris, Marella, Maria Teresa Musacchio, Lorenza Rega e Federica Scarpa. 2002. *Manuale di terminologia. Aspetti teorici, metodologici e applicative*. Milano: Hoepli.
- Mazzoleni, Marco. 2002. "Classificazioni 'tipologiche' e classificazioni 'generiche' in prospettiva traduttiva." In *Le questioni del tradurre: comunicazione, comprensione, adeguatezza traduttiva e ruolo del genere testuale*, a cura di Maria Grazia Scelfo, 150-159. Roma: Edizioni Associate Editrice Internazionale.
- Mazzoleni, Marco. 2004. "Dai tipi ai generi: una tipologia testuale in chiave di didattica della traduzione." In *Generi, architetture e forme testuali*, a cura di Paolo D'Achille, 401-413. Firenze: Franco Cesati Editore.
- Mcenery, Tony and Richard Xiao. 2014. "The Development of Corpus Linguistics in English and Chinese Contexts." *Learner Corpus Studies in Asia and the World* 2: 7-45.
- Negrini, Gigliola. 2003. "Analisi terminologica e strutturazione concettuale." In *Innovazione lessicale e terminologie specialistiche*, a cura di Giovanni Adamo e Valeria Della Valle, 123-137. Firenze: Olschki.
- Niemants, Natacha S.A. 2013a. "L'utilisation de corpus d'entretiens cliniques (français/italien) dans la didactique de l'interprétation en milieu médical." In *Corpora in Specialized Communication-Korpora in der Fachkommunikation-Le corpus dans la communication spécialisée*, éd. par Cécile Desoutter, Dorothee Heller e Michele Sala, 209-235. Bergamo: CELSB.

- Niemants, Natacha S.A. 2013b. "L'interprétation de dialogue en milieu médical. Entre profession e formation." In *Cahiers de Recherche de l'école doctorale en linguistique française*, éd. par Michele De Gioia et Marie-Berthe Vittoz, 123-135. Padova: CLEUP.
- Niemants, Natacha S.A., and Sara Castagnoli (in stampa). "L'interpretation téléphonique en milieu médical: De l'analyse conversationnelle aux implications pratiques". In *Actes du Colloque DoRif 2013*, éd. par Micaela Rossi. Genova: GUP.
- Norman, Jerry. 1988. *Chinese*. Cambridge: Cambridge UP.
- Ozolins, Uldis. 2011. "Telephone Interpreting: Understanding Practice and Identifying Research Needs." *Translation & Interpreting* 3 (1): 33-47.
- Pearson, Jennifer. 1998. *Terms in Context*. Amsterdam: John Benjamins.
- Prandi, Michele. 2010. "Lessico naturale e lessici di specialità: tra descrizione e normalizzazione." In *Terminologia a colori*, a cura di Franco Bertaccini, Sara Castagnoli e Francesca La Forgia, 53-84. Bologna: Bononia UP.
- Rey, Alain. 1995. *Essays on Terminology*. Amsterdam: John Benjamins.
- Sabatini, Francesco. 1990. "Analisi del linguaggio giuridico. Il testo normative in una tipologia generale dei testi." In *Corso di studi superiori legislative 1988-89*, a cura di Mario D'Antonio, 675-724. Padova: CEDAM.
- Sabatini, Francesco. 1999. "'Rigidità-esplicitezza' vs 'elasticità-implicitezza': possibili parametri massimi per una tipologia dei testi." In *Linguistica testuale comparativa*, a cura di Gunver Skytte e Francesco Sabatini, 141-172. Copenhagen: Museum Tusulanum Press.
- Sager, Juan C. 1990. *A Practical Course in Terminology Processing*. Amsterdam: John Benjamins.
- Scarpa, Federica. 2008. *La traduzione specializzata. Un approccio didattico professionale*. Milano: Hoepli.
- Serianni, Luca. 2005. *Un treno di sintomi*. Milano: Garzanti.
- Sharoff, Serge. 2006. "Creating General-Purpose Corpora Using Automated Search Engine Queries." In *WaCky! Working Papers on the Web as Corpus*, ed. by Marco Baroni and Silvia Bernardini, 63-98. Bologna: Gedit.
- Sinclair, John. 2005. "Corpus and Text-Basic Principles." In *Developing Linguistic Corpora: a Guide to Good Practice*, ed. by Martin Wynne, 1-16. Oxford: Oxford Books. <<http://www.ahds.ac.uk/creating/guides/linguistic-corpora/chapter1.htm>> (05/2016).
- Sinclair, John. 2007. "Language and Computing, Past and Present." In *Evidence-based LSP: Translation, Text and terminology*, ed. by Khurshid Ahmand and Margaret Rogers, 21-51. Bern-Berlin-Frankfurt: Peter Lang.
- Soffritti, Marcello. 2010. "Termontografia e innovazione della terminologia plurilingue." In *Terminologia a colori*, a cura di Franco Bertaccini, Sara Castagnoli e Francesca La Forgia, 31-51. Bologna: Bononia UP.
- Tognini Bonelli, Elena. 2001. *Corpus Linguistics at Work*. Amsterdam: John Benjamins.
- Trimble, Louis. 1985. *English for Science and Technology: A Discourse Approach*. Cambridge: Cambridge UP.
- Varantola, Krista. 2003. "Translators and Disposable Corpora." In *Corpora in Translator Education*, ed. by Federico Zanettin, Silvia Bernardini e Dominic Stewart, 55-70. Manchester: St. Jerome.
- Wilson, Andrew, Dawn Archer, e Paul Rayson. 2006. *Corpus Linguistics Around the World*. Amsterdam-New York: Rodopi.

- Xiao, Richard, and Ming Yue. 2009. "Using Corpora in Translation Studies: the State of the Art." In *Contemporary Corpus Linguistics*, ed. by Paul Baker, 237-261. London: Continuum.
- Yang, Xiaojn. 2006. "Survey and Prospect of China's Corpus-Based Research." In *Corpus Linguistics Around the World*, ed. by Andrew Wilson, Dawn Archer and Paul Rayson, 219-233. Amsterdam-New York: Rodopi.
- Zádrapa, Lukáš. 2011. *Word-Class Flexibility in Classical Chinese: Verbal and Adverbial Uses of Nouns*. Leiden: Brill.
- Zanettin, Federico. 2002a. "Corpora in Translation Practice." In *Language Resources for Translation Work and Research, LREC 2002, Workshop Proceedings*, ed. by Elia Yueste-Rodrigo, 10-14. Las Palmas de Gran Canaria.
- Zanettin, Federico. 2002b. "DIY Corpora: The WWW and the Translator." In *Training the Language Service Provider for the New Millennium*, ed. by Belinda Maia, Johann Haller, and Margherita Ulrych, 239-248. Porto: Faculdade de Letras, Universidade do Porto.
- Zanettin, Federico. 2012. *Translation-Driven Corpora. Corpus Resources for Descriptive and Applied Translation Studies*. London-New York: Routledge.
- Zheng Shupu 郑述谱. 2014. *Shuyuxue lunji* 术语学论集 [Raccolta di saggi sulla terminologia]. Beijing: The Commercial Press.
- Zou, Bin, Simon Smith and Michael Hoey (eds). 2015. *Corpus Linguistics in Chinese Contexts*. London: Palgrave Macmillan.

Contributors

Laura Bafile is Associate Professor at the University of Ferrara. Her research concerns theoretical linguistics, phonology and the grammar of Italian dialects.

Benedetta Baldi is Professor of communication and discourse analysis at the University of Florence. Her scientific research is dedicated to different fields of the study of language, with particular interest for special languages, the concept of text and the relationship between media, cognitive / pragmatic / language training and social identity. In several publications, she deals with issues concerning communication theory seen also in a historical setting.

Giulia Bellucci obtained her MA in Linguistics and Cognitive Studies from the University of Siena. She is currently a PhD student in Linguistics at the University of Florence. Her research interests include theoretical syntax, first and adult second language acquisition.

Giuseppe Cecere is Associate Professor of Arabic Language and Literature at the University of Bologna. He holds a PhD in Near Eastern Studies (History and Philology) from the University of Florence. He was Fellow Researcher in Arabic and Islamic Studies at the IFAO (Institut Français d'Archéologie Orientale) in Cairo from 2009 to 2014, and Visiting Professor at the Hebrew University of Jerusalem Israel in 2013-2014. His researches focus on Sufi "presence" in the multicultural and multi-religious context of the Egyptian society, mainly in Mamluk times.

Gloria Cocchi teaches General Linguistics at the University of Urbino. Her fields of research include formal syntax and language acquisition. She is author and co-author of three books and numerous articles on various subjects, such as Bantu languages, Italian and its dialects, the acquisition of Italian as a second language.

Lena Dal Pozzo obtained her PhD in Cognitive Sciences at the University of Siena. She is currently a post-doctoral fellow at the PUC University of Rio de Janeiro and has been teaching Finnish language at the University of Florence since 2007. Her research interests include adult and child L2 acquisition, bilingualism, Finnish syntax.

Salvatore Del Gaudio is currently Associate Professor at the Department of Translation Science, Institute of Philology, University of Kyiv Taras Šečenko. He also cooperates with the Institute of Linguistics "Potebnja" and the Institute of the Ukrainian Language at the Ukrainian Academy of Science. His research interests range from Language Contact, Sociolinguistic and Dialectology of East Slavic Languages to the History of Ukrainian and its standardization, Slavic Philology, Italian-Slavic contrastive studies and Language typology.

Alberto Legnaioli graduated in Hebrew Literature and Language from the University of Florence and is currently working on his PhD thesis on the lexical field of time in post-biblical Hebrew.

Heloisa Maria M. Lima Salles holds a PhD in Linguistics from the University of Wales (Great Britain). She is currently Associate Professor at the University of Brasília. Her interests range from the history of Portuguese, especially its implications for rise of the dialects of Brazilian Portuguese, to methods and techniques for teaching Portuguese under a view of language acquisition based on the generative framework.

Irene Micali is currently a Post-Doctoral fellow at the University of Florence. Her research focuses upon the linguistic community of Guardia Piemontese. Her academic interests include pragmatics, sociolinguistics and minority languages.

Vincenzo Moscati is a Post-Doctoral fellow at the University of Siena and Adjunct Professor of Psycholinguistics and Applied Linguistics. He previously worked as researcher at the Macquarie University (Sydney, Australia) and he has been Visiting Scholars at MIT (Boston, USA). His research interests include Theoretical Linguistics and Language Acquisition, both in typically developing children and in children with language-related pathologies.

Cristina Pierantozzi teaches 'Element of Phonology and Syntax' in the Master's programme 'Teaching Italian as a foreign language' at the University of Urbino. Her PhD dissertation was on formal aspects of Code-switching in early bilingualism, and carried out research on L2 acquisition at the University of Hamburg.

Leonardo M. Savoia is Professor of General Linguistics at the University of Florence. He has been the Dean of the Faculty of Education and the Director of the Department of Linguistics. He is *Accademico corrispondente* of the Accademia della Crusca and was President of the Italian Linguistics Society (Società di Linguistica Italiana) from 2003 to 2007. His research concentrates on phonology and morpho-syntax of Italian dialects and Balkan varieties, including Albanian and Aromanian, minority languages and sociolinguistics.

Ilenia Vottari has received an MA in Linguistics and Cognitive Studies in 2015 at Università degli Studi di Siena, with a year abroad at the University of Edinburgh, where she joined the Edinburgh Laboratory for Language Development. She is now working as Italian project manager for an intelligent data platform, doing data processing solutions for AI applications.

Serena Zuccheri holds a PhD in Chinese Language and Literature from Sapienza University of Rome. He is currently Fixed-Term Junior Assistant Professor at the Department of Interpreting and Translation, Bologna University. Her research focuses on Corpus-Based Terminology and Chinese language teaching and translation using new technologies.

Opere pubblicate

*I titoli qui elencati sono stati proposti alla Firenze University Press dal
Coordinamento editoriale del Dipartimento di Lingue, Letterature e Studi Interculturali
e prodotti dal suo Laboratorio editoriale Open Access*

Volumi ad accesso aperto

(<http://www.fupress.com/comitatoscientifico/biblioteca-di-studi-di-filologia-moderna/23>>)

- Stefania Pavan, *Lezioni di poesia. Iosif Brodskij e la cultura classica: il mito, la letteratura, la filosofia*, 2006 (Biblioteca di Studi di Filologia Moderna; 1)
- Rita Svandrlik (a cura di), *Elfriede Jelinek. Una prosa altra, un altro teatro*, 2008 (Biblioteca di Studi di Filologia Moderna; 2)
- Ornella De Zordo (a cura di), *Saggi di anglistica e americanistica. Temi e prospettive di ricerca*, 2008 (Strumenti per la didattica e la ricerca; 66)
- Fiorenzo Fantaccini, *W. B. Yeats e la cultura italiana*, 2009 (Biblioteca di Studi di Filologia Moderna; 3)
- Arianna Antonielli, *William Blake e William Butler Yeats. Sistemi simbolici e costruzioni poetiche*, 2009 (Biblioteca di Studi di Filologia Moderna; 4)
- Marco Di Manno, *Tra sensi e spirito. La concezione della musica e la rappresentazione del musicista nella letteratura tedesca alle soglie del Romanticismo*, 2009 (Biblioteca di Studi di Filologia Moderna; 5)
- Maria Chiara Mocali, *Testo. Dialogo. Traduzione. Per una analisi del tedesco tra codici e varietà*, 2009 (Biblioteca di Studi di Filologia Moderna; 6)
- Ornella De Zordo (a cura di), *Saggi di anglistica e americanistica. Ricerche in corso*, 2009 (Strumenti per la didattica e la ricerca; 95)
- Stefania Pavan (a cura di), *Gli anni Sessanta a Leningrado. Luci e ombre di una Belle Époque*, 2009 (Biblioteca di Studi di Filologia Moderna; 7)
- Roberta Carnevale, *Il corpo nell'opera di Georg Büchner. Büchner e i filosofi materialisti dell'Illuminismo francese*, 2009 (Biblioteca di Studi di Filologia Moderna; 8)
- Mario Materassi, *Go Southwest, Old Man. Note di un viaggio letterario, e non*, 2009 (Biblioteca di Studi di Filologia Moderna; 9)
- Ornella De Zordo, Fiorenzo Fantaccini, *altri canoni / canoni altri. pluralismo e studi letterari*, 2011 (Biblioteca di Studi di Filologia Moderna; 10)
- Claudia Vitale, *Das literarische Gesicht im Werk Heinrich von Kleists und Franz Kafkas*, 2011 (Biblioteca di Studi di Filologia Moderna; 11)
- Mattia Di Taranto, *L'arte del libro in Germania fra Otto e Novecento: Editoria bibliofila, arti figurative e avanguardia letteraria negli anni della Jahrhundertwende*, 2011 (Biblioteca di Studi di Filologia Moderna; 12)
- Vania Fattorini (a cura di), *Caroline Schlegel-Schelling: «Ero seduta qui a scrivere»*. Lettere, 2012 (Biblioteca di Studi di Filologia Moderna; 13)
- Anne Tamm, *Scalar Verb Classes. Scalarity, Thematic Roles, and Arguments in the Estonian Aspectual Lexicon*, 2012 (Biblioteca di Studi di Filologia Moderna; 14)
- Beatrice Töttössy (a cura di), *Fonti di Weltliteratur. Ungheria*, 2012 (Strumenti per la didattica e la ricerca; 143)
- Beatrice Töttössy, *Ungheria 1945-2002. La dimensione letteraria*, 2012 (Biblioteca di Studi di Filologia Moderna; 15)

- Diana Battisti, *Estetica della dissonanza e filosofia del doppio: Carlo Dossi e Jean Paul*, 2012 (Biblioteca di Studi di Filologia Moderna; 16)
- Fiorenzo Fantaccini, Ornella De Zordo (a cura), *Saggi di anglistica e americanistica. Percorsi di ricerca*, 2012 (Strumenti per la didattica e la ricerca; 144)
- Diana Battisti, *Estetica della dissonanza e filosofia del doppio: Carlo Dossi e Jean Paul*, 2012 (Biblioteca di Studi di Filologia Moderna; 16)
- Fiorenzo Fantaccini, Ornella De Zordo (a cura), *Saggi di anglistica e americanistica. Percorsi di ricerca*, 2012 (Strumenti per la didattica e la ricerca; 144)
- Martha L. Canfield (a cura di), *Perù frontiera del mondo. Eielson e Vargas Llosa: dalle radici all'impegno cosmopolita = Perù frontera del mundo. Eielson y Vargas Llosa: de las raíces al compromiso cosmopolita*, 2013 (Biblioteca di Studi di Filologia Moderna; 17)
- Gaetano Prampolini, Annamaria Pinazzi (eds), *The Shade of the Saguaro / La sombra del saguaro: essays on the Literary Cultures of the American Southwest / Ensayos sobre las culturas literarias del suroeste norteamericano*, 2013 (Biblioteca di Studi di Filologia Moderna; 18)
- Ioana Both, Ayşe Saraçgil, Angela Tarantino (a cura di), *Storia, identità e canoni letterari*, 2013 (Strumenti per la didattica e la ricerca; 152)
- Valentina Vannucci, *Letture anticanoniche della biofiction, dentro e fuori la metafinzione*, 2014 (Biblioteca di Studi di Filologia Moderna; 19)
- Serena Alcione, *Wackenroder e Reichardt. Musica e letteratura nel primo Romanticismo tedesco*, 2014 (Biblioteca di Studi di Filologia Moderna; 20)
- Lorenzo Orlandini, *The relentless body. L'impossibile elisione del corpo in Samuel Beckett e la noli schopenhaueriana*, 2014 (Biblioteca di Studi di Filologia Moderna; 21)
- Carolina Gepponi, *Un carteggio di Margherita Guidacci*, 2014 (Biblioteca di Studi di Filologia Moderna; 22)
- Valentina Milli, «*Truth is an odd number*». *La narrativa di Flann O'Brien e il fantastico*, 2014 (Biblioteca di Studi di Filologia Moderna; 23)
- Diego Salvadori, *Il giardino riflesso. L'erbario di Luigi Meneghello*, 2015 (Biblioteca di Studi di Filologia Moderna; 24)
- Sabrina Ballestracci, Serena Grazzini (a cura di), *Punti di vista - Punti di contatto. Studi di letteratura e linguistica tedesca*, 2015 (Biblioteca di Studi di Filologia Moderna; 25)
- Massimo Ciaravolo, Sara Culeddu, Andrea Meregalli, Camilla Storskog (a cura di), *Forme di narrazione autobiografica nelle letterature scandinave. Forms of Autobiographical Narration in Scandinavian Literature*, 2015 (Biblioteca di Studi di Filologia Moderna; 26)
- Lena Dal Pozzo (ed.), *New information subjects in L2 acquisition: evidence from Italian and Finnish*, 2015 (Biblioteca di Studi di Filologia Moderna; 27)
- Sara Lombardi (a cura di), *Lettere di Margherita Guidacci a Mladen Machiedo*, 2015 (Biblioteca di Studi di Filologia Moderna; 28)
- Giuliano Lozzi, *Margarete Susman e i saggi sul femminile*, 2015 (Biblioteca di Studi di Filologia Moderna; 29)
- Ilaria Natali, «*Remov'd from human eyes*»: *Madness and Poetry 1676-1774*, 2016 (Biblioteca di Studi di Filologia Moderna; 30)
- Antonio Civardi, *Linguistic Variation Issues: Case and Agreement in Northern Russian Participial Constructions*, 2016 (Biblioteca di Studi di Filologia Moderna; 31)

Riviste ad accesso aperto
(<<http://www.fupress.com/riviste>>)

«Journal of Early Modern Studies», ISSN: 2279-7149

«LEA - Lingue e Letterature d'Oriente e d'Occidente», ISSN: 1824-484X

«Quaderni di Linguistica e Studi Orientali / Working Papers in Linguistics and Oriental Studies»,
ISSN: 2421-7220

«Studi Irlandesi. A Journal of Irish Studies», ISSN: 2239-3978